

REMS

www.rems.de



Современный
производитель
оборудования
и инструментов
для монтажа
и обслуживания
инженерных сетей

2018

Каталог

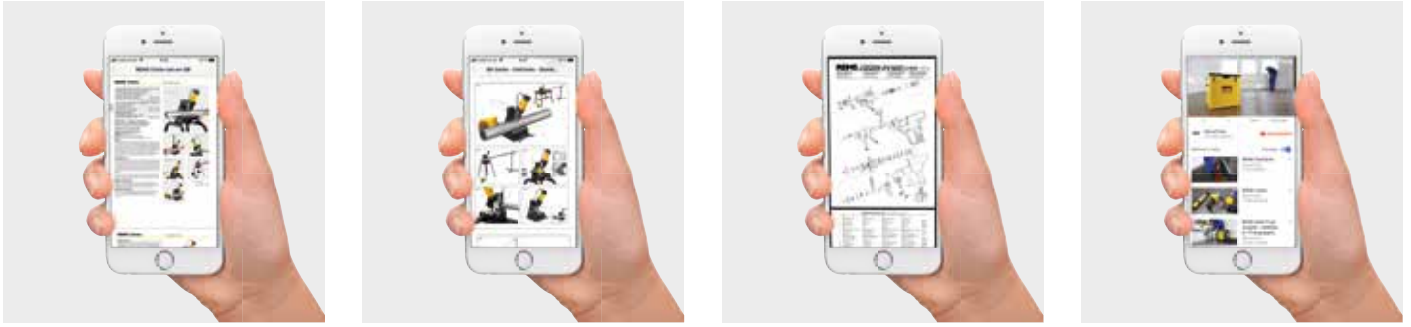

REMS App – Вся информация об изделиях всегда и всюду под рукой – просто и быстро.

На стройке или в магазине: Все руководства по эксплуатации, перечни запчастей, информацию об изделиях или также видеоролики об изделиях и много другое можно загрузить без задержки*. Также в наличии много дополнительных функций.

SCAN

Сканирование логотипа изделия

Вы стоите перед изделием REMS? Сканлируйте логотип изделия и получите всю информацию о нем.

SCAN

Сканирование изображения изделия

Вы можете сканировать изображения изделий в наших акционных буклетах и получить всю информацию о них.

SCAN

Сканирование кода QR

Вы можете сканировать код QR REMS и получить всю подробную информацию об изделии.



REMS App

Прикладное программное обеспечение можно загрузить бесплатно с Apple App Store или Android App с Google Play.



*Только при наличии соединения для передачи данных через провайдера или WLAN.

Содержание

Мы осуществляем продажу и поставку исключительно на основании наших общих положений по условиям поставок и продаж.

С появлением этого каталога все прежние цены будут недействительны.

Точность иллюстраций, указаний массы, веса, различных норм и прочих данных в этом каталоге могут быть неточными. Указанная для электроинструментов и станков мощность - потребляемая мощность. Мы оставляем за собой право внесения изменений. Авторские права защищены. Право переводить, перепечатывать, заимствовать иллюстрации, передавать по радио, передавать на фотомеханических и схожих носителях, хранить в системах обработки данных защищены, даже при частичном использовании оригинала только с указанием источника.

© Copyright 2018
REMS GmbH & Co KG, Waiblingen.

Продажа только через специализированную торговую сеть.

	Нарезание резьбы Накатка желобков	20
	Пилы	52
	Резка, нанесение фасок, снятие грата	66
	Монтаж	88
	Проверка, очистка, дезинфекция, консервация, промывка, заполнение	96
	Гибка	106
	Радиальные прессы	122
	Аксиальные прессы	174
	Расширение, отбортовка	182
	Пайка	194
	Замораживание	200
	Инспекция труб и каналов, Прочистка труб и каналов	204
	Сварка пластиковых труб	220
	Алмазное бурение Алмазные лучковые пилы	230
	Сушка, осушение	250



Вы креативны и знакомы с практикой, с работой монтажника вы всегда находите возможности усовершенствования: инженеры-разработчики компании REMS новаторы, и это является важнейшим звеном для успеха предприятия.

REMS – больше 100 лет на переднем крае технического прогресса. Совершенству нет предела.

С момента основания в 1909 году REMS разрабатывал продукцию для обработки труб, в особенности для монтажа сантехнических и отопительных систем. Сначала выпускались ручные инструменты, затем станки и электроинструменты. Высказывание основателя фирмы Кристиана Фёлля „REMS должен быть лучше“ всегда являлся мерилom продаж.

Сегодня REMS является ведущим производителем машин и инструментов для обработки труб. Инженеры-разработчики REMS претворяют в жизнь удивительные идеи, которые облегчают повседневную работу монтажников – профессионалов. Они учитывают все возможные требования и опираются на практический опыт. Специалисты всех областей предприятия заботятся о том, чтобы каждое усовершенствование было включено в новую разработку. Так создаются совершенные инструменты для использования в суровых условиях стройплощадок. Продукция REMS высоко ценится благодаря ее новаторской технологии, высокому качеству, и используется во всем мире. Она приносит пользу пользователям и торговле.

Снова и снова REMS удается вырваться на вершину технического прогресса благодаря новаторской продукции. Многочисленные, отечественные и зарубежные патенты это доказывают.

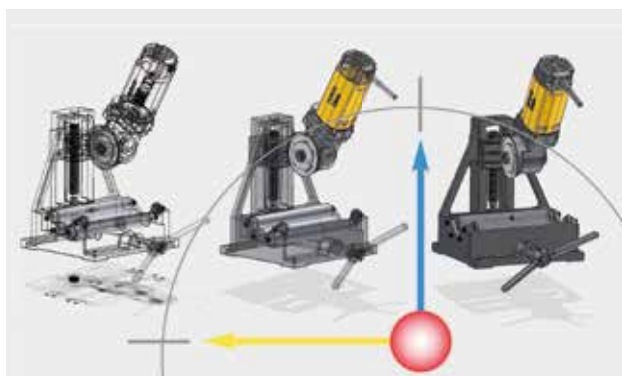

Благодаря использованию современных технологий в проектировке и разработке продукции, качество REMS с самого начала находилось на высоте: Безопасное использование, прочная конструкция, простота в обслуживании, длительный срок эксплуатации.



Свежие идеи, технический прогресс и REMS неотделимы друг от друга: напр. REMS Амиго, REMS Тигр, REMS Курво, REMS Мини-Пресс АСС, REMS Мульти-Пуш – продукция, которая произвела революцию в своей области применения.



Полностью автоматические измерительные 3D приборы являются частью широкой системы обеспечения качества REMS. Тщательность измерения до 0,001 мм обеспечивает высочайшую точность.

Современнейшее производство – Гарант качества продукции REMS.

Made in Germany. Собственные заводы находятся в городе Вайблинген, недалеко от Штутгарта, в сердце немецкой индустрии высоких технологий (Hi-tech industry). Для исследований и разработки, для производства и обеспечения качества там используются современнейшие установки и приспособления. Кроме того на предприятии работает целая „плеяда“ высоко квалифицированных сотрудников, некоторые из которых уже в четвертом поколении работают в REMS.

Они обладают особым набором знаний и опыта, без которых при производстве продукции высокого качества не обойтись. Качество значит для REMS намного больше, чем точность в измерении и работе. Оно создаётся на базе широкой системы обеспечения качества, основой которой является оценка потребностей рынка, и которая сопровождает продукцию во время разработки и изготовления, и включает систематический анализ качества продукции на рынке. Кроме того, качество каждого этапа производства регулярно проверяется и подтверждается контрольными учреждениями, которые выдают знаки безопасности GS. Все изделия REMS соответствуют нормам безопасности и предотвращения несчастных случаев. И выполняют соответствующие европейские стандарты в соответствии с постановлениями Европейского сообщества. Также, за исключением некоторых безопасных инструментов, продукция REMS проверена и одобрена независимыми контрольными учреждениями. Вся продукция REMS, таким образом, соответствует высокому стандарту эксплуатационной надежности.



Постоянные новшества в области процессов и инвестиции в высокопроизводительные системы изготовления CNC заботятся о том, чтобы продукция REMS считалась одной из лучших во всем мире.



Гибкие линии монтажа делают возможным в любое время приспособить инструмент к потребностям клиента.

REMS по количеству сотрудников является самым большим образовательным центром региона. За счет этого удается поддерживать собственные Ноу Хау на высоком уровне.



Частые проверки во время процесса изготовления и детальная проверка рабочих функций и безопасности после сборки гарантируют, что ни одно бракованное изделие не покинет предприятие.



Надежные сотрудники с многолетним опытом несут ответственность за то, чтобы, для каждой детали был точно подобран оптимальный способ закаливания.

Никто не закаливает металл лучше нас. Поэтому мы делаем это сами.

Длительный срок эксплуатации, безопасность в использовании и высокая допустимая нагрузка – таким требованиям могут отвечать инструменты только с идеально закаленными деталями.

В собственном закалочном цехе закладывается основа качества инструментов REMS. Многолетний опыт является важным Ноу Хау и секретом качественных инструментов REMS. Благодаря особой тепловой обработке достигается идеальное сочетание прочности и стойкости, что обуславливает особенно долгий срок эксплуатации, как например, у резбонарезных гребенок, отрезных роликов, прессклещей. Процесс тепловой обработки автоматически контролируется и постоянно фиксируется компьютерной техникой. За счет этого достигается неизменное качество продукции.



Собственный закалочный цех – важная часть Ноу Хау и секрет качества инструментов REMS.



Проверенные прочные высококачественные резбонарезные гребенки REMS. Из вязкой, закаленной особым способом специальной стали.



Режущие ролики REMS соответствуют особым требованиям для различных материалов. В особенности процесс закаливания является важным фактором для обеспечения длительного срока эксплуатации режущих роликов REMS.



Искусство закаливания: Оно создает элементы, переносящие чрезвычайные нагрузки, для самых высоких требований.

REMS
for Professionals

REMS
for Professionals

REMS
for Professionals

S

10

11

12

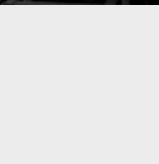

Двое из 45 сотрудников
отдела логистики, которые
знают, что такое время
и деньги. Быстрота и
абсолютная надежность
являются важнейшими
факторами для доставки
и сервиса.

REMS – для профессионалов. Блестящий сервис. Везде.

REMS изготавливает машины и инструменты для профессионалов – предъявляемые требования высоки. REMS выполняет свои задания компетентно, ответственно и первоклассно. Это относится как к быстрой доставке, так и к уходу и ремонту. Высокая гибкость и абсолютная надежность создают основу для блестящего сервиса. Вся логистика ориентируется на потребности клиентов. Для своевременной доставки, на центральном складе REMS хранятся 10.000 видов товара. Все изнашивающиеся и запасные детали всегда имеются в наличии. Сервис, в котором время простоя снижено до минимума.

В случае ремонта в распоряжении находится широкая сеть мастерских по обслуживанию клиентов для быстрого и профессионального восстановления. Высококвалифицированные, хорошо подготовленные сотрудники ремонтируют и обслуживают машины и инструменты наших клиентов. После завершения ремонта или осмотра инструмент снова быстро возвращается к клиентам.



Быстрота – задача логистики. На складе REMS площадью в 14.000 квадратных метров хранятся быстро изнашивающиеся и запасные детали.



Нагрузка на строительной площадке экстремальна – детали изнашиваются, возникает необходимость ремонта. Служба по обслуживанию клиентов REMS наготове. Больше, чем в 25 странах, существует хорошо развитая система сервиса.



Сервис в REMS – сервис с большой буквы: все презентационные машины у 200-а консультантов REMS снабжены испытательным приспособлением, с помощью которого везде на месте можно осуществить проверку работы и силы сжатия радиальных прессов REMS.



Ознакомление с продукцией в образовательном центре REMS: узнать, сравнить, оценить.

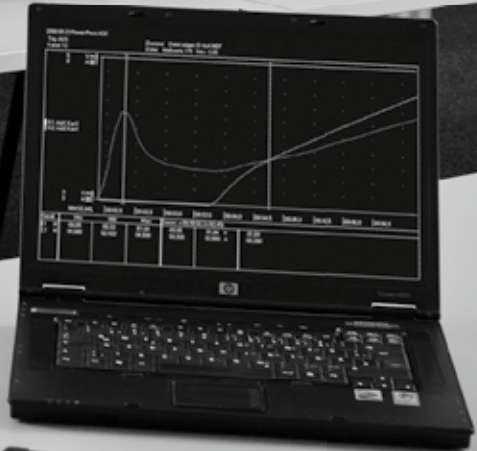

REMS – Партнер специализированных магазинов. Блестящие консультации для довольных клиентов.

Только тот, кому при покупке оказывают компетентную консультацию, найдет лучшее для себя, экономичное решение возникших задач. Поэтому REMS придает большое значение обучению собственных консультантов, а также работников специализированной торговли. В распоряжении образовательного центра REMS на площади 1.600 кв. метров находятся помещения для презентаций, обучения и конференц-залы. Обучение, тесно связанное с практикой, в доступной форме дарит работникам в области специализированной торговли основы знаний для высокопрофессиональных и компетентных консультаций по продукции и успешных продаж. Подробная документация по продаже с указанием необходимой информации о продукции делают возможным быстрый выбор продукции и являются основой для простого и не требующего времени создания предложения.

Сотрудничество со специализированной торговлей гарантирует покупателю квалифицированные широкие консультации и отличный сервис.



Обучающий центр REMS в г. Вайблинген под Штутгартом.



Современно оборудованные презентационные залы. REMS создает для сотрудников специализированной торговли большое число возможностей, познакомиться с продукцией.

Екхард Корченовский,
один из более чем
200 квалифицированных
сотрудников REMS,
при необходимости всегда
может провести обучение
или презентацию.



REMS – Сила на рынке благодаря последовательной политике разработки и сбыта продукции.

Основной силой REMS на рынке являются прогрессивная и высококачественная продукция и жесткая, опирающаяся на факторы товарооборота, программа по сбыту продукции, так же как и ценовая конкурентоспособность, выгодное производство для собственного потребления.

В центре политики сбыта всегда стоит принцип, продавать продукцию REMS исключительно через специализированные магазины. REMS поддерживает этот принцип. Консультанты REMS, вооруженные презентационными машинами проводят обучение на месте и демонстрируют продукцию REMS во время посещения организаций, на выставках и т.д. Они консультируют при выборе инструмента и находят самое удобное, надежное и экономичное решение в конкретном случае.



Последовательная политика сбыта рассчитана на долгосрочные результаты, доверие.



Так монтажники знакомятся со спектром продукции на практике: Консультанты REMS на пути, в презентационных автомобилях и демонстрируют машины и инструменты для конкретного случая использования, прямо на стройплощадке.

Система презентаций
продукции REMS –
идеальная возможность
для специализированной
торговли, оптимально
продемонстрировать
продукцию REMS:
потрогать – сравнить –
выбрать.

REMS

REMS

REMS

REMS

REMS

REMS

REMS

REMS



REMS

REMS

REMS

REMS

REMS

REMS

REMS

REMS

REMS

Потрогать. Сравнить. Выбрать. Способствует совместной продаже.

Участия во многих национальных и международных выставках, реклама в специализированных журналах и рассылка рекламы прямо пользователю высоко ценятся в специализированной торговле, как действия, способствующие продаже.

Интересная система презентаций REMS позволяет специализированной торговле оптимально осуществлять презентации продукции REMS: потрогать, сравнить, выбрать. Индивидуальный подбор инструментов REMS осуществляется по договоренности консультантов REMS со специализированной торговлей. Информационная система Онлайн www.rems.de предоставляет широкие возможности получения справок о группе фирм REMS, продукции REMS и возможностях использования и обращения с ней. Кроме того, пользователь найдет полный каталог и подробную техническую документацию, информацию о следующих выставках и адреса мастерских по обслуживанию клиентов REMS, возможность загрузить (скачать) документацию о продажах, инструкции по эксплуатации, перечни деталей, изображения и съемку инструментов, информацию о возможности заказать документацию, о продаже на разных языках по почте, электронные адреса контактных лиц REMS и многое другое.



Продукция REMS представляется и демонстрируется на многих национальных и международных выставках.

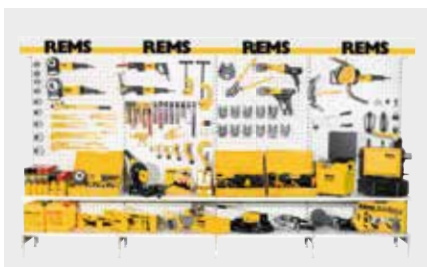

Практично для торговли, наглядно для клиентов – система презентаций продукции REMS.



Система справок онлайн
www.rems.de



REMS App



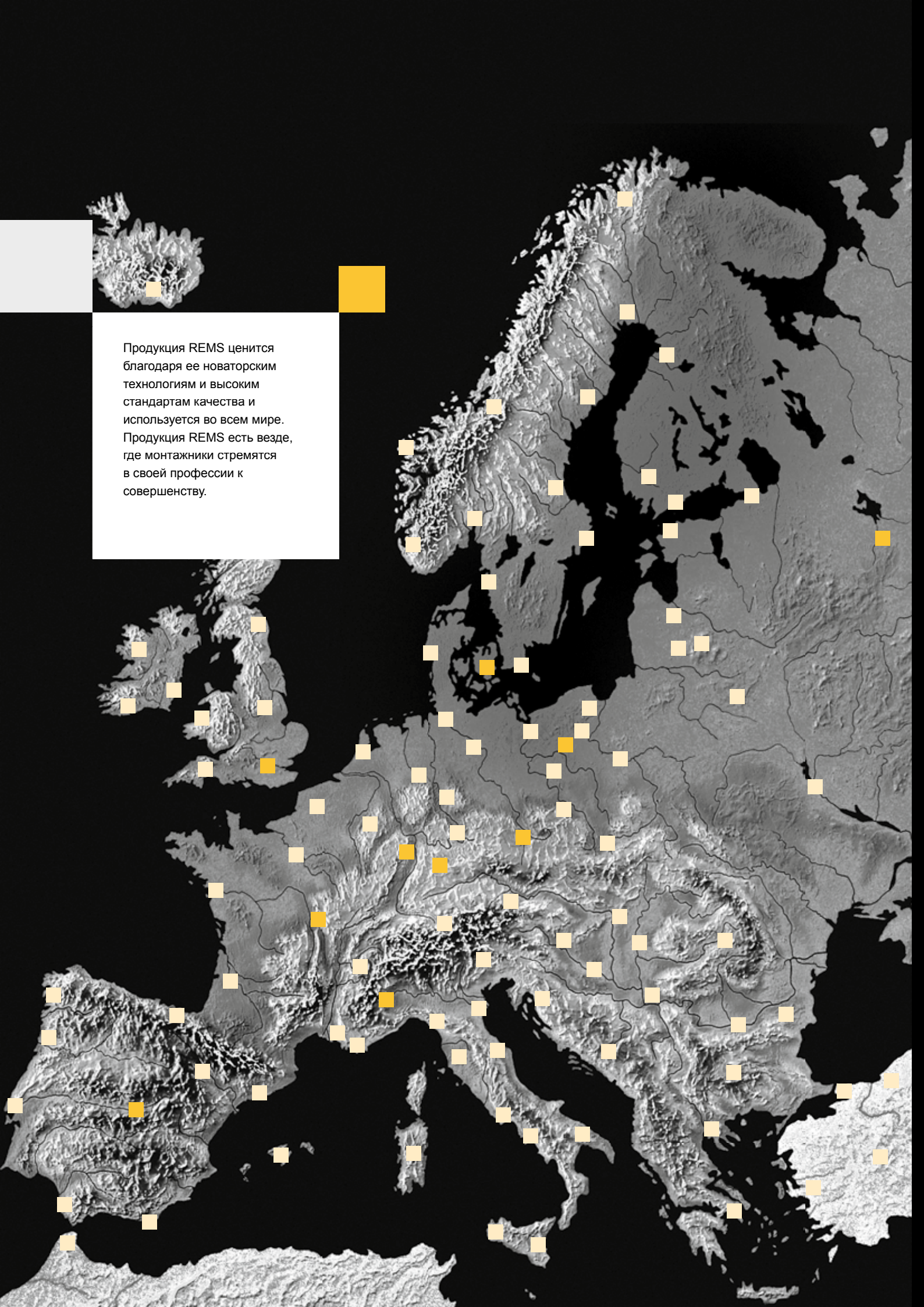

Продукция REMS ценится
благодаря ее новаторским
технологиям и высоким
стандартам качества и
используется во всем мире.
Продукция REMS есть везде,
где монтажники стремятся
в своей профессии к
совершенству.

Более 20.000 партнеров по торговле в Европе: Инструменты REMS вы сможете приобрести везде.

Новаторская продукция и высокий стандарт качества открывают для REMS новые рынки. В последние годы территория сбыта постоянно расширялась. Надежные партнеры по торговле во всей Европе и за ее пределами уверяют, что все большее число клиентов убеждаются в качестве REMS.



Во всей Европе REMS устанавливает рекорд в области качества – продажа осуществляется с помощи плотной сети надежных партнеров по торговле во всей Европе, которых поддерживают более 200 хорошо обученных консультантов REMS.



Точки продаж во многих странах создают оптимальные условия для пользователя и специализированной торговли.



Нарезание резьбы

Накатка желобков

	Ручной клупп	22
	Резьбонарезные головки S	23
	Электрический резьбонарезной клупп	24
	Резьбонарезной станок	30
	Полуавтоматический резьбонарезной станок	40
	Ниппельный держатель	46
	Дополнительные материалы для нарезания резьбы	47
	Устройство для накатки желобков	48
	Устройство для накатки желобков станок	50

Резьбонарезной клупп высокого качества.

Трубная резьба	1/8–2", 16–50 мм
Болтовая резьба	6–30 мм, 1/4–1"

Виды резьбы, страница 28, 29.

REMS Ева – клупп для монтажника. Особенно легкий надрез и нарезание резьбы. Храповый рычаг из стали, покрытый пластиком. Всего один тип быстросменных резьбонарезных головок.

Системное преимущество

Всего один храповый рычаг для всего диапазона резки как до 1 1/4", так и до 2". Только один вид маленьких, компактных, быстросменных резьбонарезных головок и только один вид резьбонарезных плашек. Один вид резьбонарезных головок подходит ко всем клуппам REMS и соответствующим клуппам иных производителей.

Храповый рычаг

Особо прочный. Высококачественный храповый рычаг изготовлен из стали, покрыт толстым слоем пластика со специальным покрытием, предохраняющим от скольжения инструмента в руке, приятно и удобно держать во время работы. Легко регулируемое направление вращения трещотки. Удобная, надежная посадка быстросменных головок, легко вставлять и снимать.

Быстросменные резьбонарезные головки

Надежная техника, высококачественный материал и точная обработка головки, гребенок и корпуса гарантируют суперлегкий надрез трубы и легкое нарезание резьбы. Гребенки не дерут. Длинная точная направляющая обеспечивает великолепное центрирование трубы. Хороший отвод стружки за счет отверстий в головке для нарезания чистой резьбы. Быстросменные резьбонарезные головки S для нарезания резьбы в труднодоступных местах (страница 23).

Резьбонарезные гребенки

Надежность, высокое качество плашек REMS с оптимальной геометрией лезвий гарантируют суперлегкий надрез трубы и легкое нарезание чистой резьбы. Изготовлены из каленой, специальной стали для сверхдлительного срока эксплуатации.

Дополнительные материалы для нарезки резьбы

REMS Санитоль и REMS Специаль (страница 47). Специально для нарезки резьбы. С особо высокими смазывающими и охлаждающими свойствами. Незаменимы для чистой резьбы и увеличения срока службы гребенок, инструмента и станков.

Изготовление ниппелей

Удобно с REMS Ниппельспанер 3/8–2" (страница 46).

Продукция немецкого производства

Комплект поставки

REMS Ева Сет. Ручной резьбонарезной клупп для трубной резьбы 1/8–2", 16–50 мм, болтовой резьбы 6–30 мм, 1/4–1". Для правой и левой резьбы. Один храповый рычаг для всего рабочего диапазона. Быстросменные резьбонарезные головки и плашки для конической резьбы ISO 7-1, EN 10226 (DIN 2999, BSPT) R правая и для нарезания резьбы на электроизоляционных трубах согласно EN 60 423 M. В прочном стальном чемодане или в картонной упаковке.

Наименование/величина	Арт.-№
REMS Ева Сет в стальном чемодане	
R 1/2-3/4-1	520014
R 1/2-3/4-1-1 1/4	520015
R 3/8-1/2-3/4-1-1 1/4	520013
R 1/2-3/4-1-1 1/4-1 1/2-2	520017
R 3/8-1/2-3/4-1-1 1/4-1 1/2-2	520016
M 16-20-25-32 (M × 1,5)	520010
M 20-25-32-40 (M × 1,5)	520009
REMS Ева Сет в картонной упаковке	
R 1/2-3/4	520008
R 1/2-3/4-1	520004
R 3/8-1/2-3/4-1-1 1/4	520003

Мы поставляем наборы REMS Ева для левосторонней резьбы и резьбы NPT.

Оснастка

Наименование	Арт.-№
Храповый рычаг для всего рабочего диапазона	522000
Резьбонарезные головки S страница 23.	
Быстросменные резьбонарезные головки, плашки, головка для лерок страница 28–29.	
Стальной чемодан с вкладышем, для REMS Ева 3/8–2"	526050
Дополнительные материалы для нарезания резьбы страница 47.	
Ниппельспанер 3/8–2" страница 46.	
REMS Акула ЗБ , станция обработки труб с цепными тисками на складной треноге-подставке, страница 92.	
REMS Акула ВБ , цепные тиски для верстака, страница 92.	

правая левая

Для нарезания резьбы в труднодоступных местах, например, в углублениях стен, на выпусках труб, в шахтах. Идеальны для ремонта, реставрационных работ.

Трубная резьба	$\frac{3}{8}$ –1 $\frac{1}{4}$ "
----------------	----------------------------------

REMS Резьбонарезные головки S – решение проблем в труднодоступных местах.

Быстросменные резьбонарезные головки S со специально установленными плашками.

Дополнительная точная направляющая со стороны крышки для центрирования и лёгкого надреза трубы (**Патент EP 0 875 327**).

Удлинитель храпового рычага REMS Ева для нарезания резьбы на концах труб, находящихся в углублениях стен.

Быстросменные резьбонарезные головки S подходят к храповому рычагу REMS Ева и другим подходящим резьбонарезным клуппам.

Патент EP 0 875 327

Продукция немецкого производства

Комплект поставки

Резьбонарезная головка S Сет. Быстросменные резьбонарезные головки S для трубной конической резьбы, правой ISO 7-1, EN 10226 (DIN 2999, BSPT) или Taper Pipe Thread ASME B1.20.1, Удлинитель 300 мм. В прочном стальном чемодане.

Наименование	Арт.-№
Сет R $\frac{3}{8}$ - $\frac{1}{2}$ - $\frac{3}{4}$	520025 R
Сет R $\frac{1}{2}$ - $\frac{3}{4}$ -1	520026 R
Сет NPT $\frac{1}{2}$ - $\frac{3}{4}$ -1	520056 R

Оснастка

Наименование	Величина	Арт.-№
Храповый рычаг для всего рабочего диапазона		
522000		
Резьбонарезная головка S для трубной конической резьбы ISO 7-1, EN 10226 (DIN 2999, BSPT)	R $\frac{3}{8}$	521026
	R $\frac{1}{2}$	521036
	R $\frac{3}{4}$	521046
	R 1	521056
	R 1 $\frac{1}{4}$	521066
Удлинитель 300 мм		522051
Стальной чемодан с вкладышем для храпового рычага, 4 быстросменные нарезные головки S и удлинитель.		526052 R

Высокопроизводительный, удобный электроинструмент для нарезания резьбы с оригинальным, запатентованным бугелем. Применим повсюду без тисков. Идеален для ремонта и стройплощадки.

Трубная резьба $\frac{1}{8}$ –1", 16–32 мм

Виды резьбы страницы 28, 29.

REMS Амиго Е – самый быстрый, самый сильный и самый легкий до 1".

Системное преимущество

Только один вид маленьких, компактных, быстросменных резьбонарезных головок и только один вид резьбонарезных плашек для всех клуппов REMS.

Запатентованный бугель

Качественный, надёжный и удобный для работы опорный бугель для упора во время вращения в обоих направлениях. Надежно закрепляет трубу за счет наклонного зажимного шпинделя. Легко и быстро труба вставляется в бугель и в клупп.

Конструкция

Компактный, многофункциональный. Благодаря оптимальной форме клуппа Вы можете работать даже в труднодоступных местах. Привод всего 3,5 кг. Легкий редуктор, поэтому возможна работа одной рукой. Оптимальная превосходная посадка быстросменных резьбонарезных головок.

Привод

Надёжный, компактный, не требующий технического обслуживания редуктор. Мощный универсальный двигатель 950 Вт с 30 % увеличением мощности посредством автоматической перестановки угольных щёток при выборе направления вращения. Максимально потребляемая мощность до 1500 Вт при полной нагрузке. Скорость реза 35–27 мин⁻¹. Толчковый выключатель.

Быстросменные резьбонарезные головки

Надежная техника, высококачественный материал и точная обработка головок, гребенок и корпуса гарантируют суперлегкий надрез трубы и легкое нарезание резьбы. Гребенки не дерут. Длинная точная направляющая обеспечивает великолепное центрирование трубы. Хороший отвод стружки за счет отверстий в головке для нарезания чистой резьбы.

Резьбонарезные гребенки

Надежные, прочные, качественные плашки REMS с оптимальной геометрией лезвий гарантируют сверхлегкий надрез трубы и нарезание чистой резьбы. Изготовлены из закаленной, специальной стали для длительного срока эксплуатации.

Дополнительные материалы для нарезки резьбы

REMS Санитоль и REMS Специаль (страница 47). Разработаны специально для нарезания резьбы, поэтому обладают особенно высокими смазывающими и охлаждающими свойствами. Незаменимы для нарезания чистой резьбы и увеличения срока эксплуатации плашек, инструмента и станков.

Изготовление ниппелей

Удобно использовать с REMS Ниппельспанер $\frac{3}{8}$ –1" (2") (страница 46).



Продукция немецкого производства

Tested by electrosuisse >>>



Info

Комплект поставки

REMS Амиго Е Сет. Электрический резьбонарезной клупп со сменными головками для трубной резьбы $\frac{1}{8}$ –1", 16–32 мм, Для правой и левой резьбы. Привод, опорный бугель, не требующий технического обслуживания редуктор, надёжный, мощный, универсальный двигатель 230 В, 50–60 Гц, 950 Вт., с увеличением мощности посредством автоматической перестановки угольных щёток. Максимально потребляемая мощность до 1500 Вт. Защита от перегрузки. С быстросменными резьбонарезными головками REMS Ева для конической резьбы ISO 7-1, EN 10226 (DIN 2999, BSPT) R правой и резьбы на электроизоляционных трубах согласно EN 60 423 М. В прочном стальном чемодане.

Наименование	Арт.-№
Сет R $\frac{1}{2}$ – $\frac{3}{4}$ –1	530013 R220
Сет M 20–25–32	530014 R220

REMS Амиго Е Сет для винтовой резьбы - NPT.

Оснастка

Наименование	Арт.-№
Быстросменные резьбонарезные головки, плашки и головка для лерок, страницы 28–29.	
REMS Амиго Е привод	530003 R220
Держатель	533000 R
REMS РЭГ St $\frac{1}{4}$ –2", трубный гратосниматель, стр. 85.	731700
Двойной держатель для клуппов и пил для REMS Амиго Е, Амиго, Амиго 2 и REMS Тигр ANC	543100
Храповый рычаг страница 22.	522000
Дополнительные материалы для нарезки резьбы страница 47.	
REMS Ниппельспанер $\frac{3}{8}$ –2" страница 46.	
Стальной чемодан с вкладышем	536000



Высокопроизводительный, удобный электроинструмент для нарезания резьбы с оригинальным, запатентованным бугелем. Применим повсюду без тисков. Идеален для ремонта и стройплощадки.

Трубная резьба $\frac{1}{8}$ – $1\frac{1}{4}$ " , 16–40 мм
Болтовая резьба 6–30 мм, $\frac{1}{4}$ – 1 "

Виды резьбы страницы 28, 29.

REMS Амиго – самый маленький, самый легкий, самый мощный и быстрый до $1\frac{1}{4}$ ".

Системное преимущество

Только один вид маленьких, компактных, быстросменных резьбонарезных головок и только один вид резьбонарезных плашек для всех клуппов REMS.

Запатентованный бугель

Качественный, надёжный и удобный для работы опорный бугель для упора во время вращения в обоих направлениях. Надежно закрепляет трубу за счет наклонного зажимного шпиделя. Легко и быстро труба вставляется в бугель и в клупп.

Конструкция

Компактный, многофункциональный. Благодаря оптимальной форме клуппа Вы можете работать даже в труднодоступных местах. Привод всего 3,5 кг. Легкий редуктор, поэтому возможна работа одной рукой. Оптимальная превосходная посадка быстросменных резьбонарезных головок.

Привод

Надёжный, компактный, не требующий технического обслуживания редуктор. Мощный универсальный двигатель 1.200 Вт с 30% увеличением мощности посредством автоматической перестановки угольных щёток при выборе направления вращения. Максимально потребляемая мощность до 1800 Вт при полной нагрузке. Скорость реза 35–27 мин⁻¹. Толчковый выключатель.

Быстросменные резьбонарезные головки

Надежная техника, высококачественный материал и точная обработка головок, гребенок и корпуса гарантируют суперлегкий надрез трубы и легкое нарезание резьбы. Гребенки не дерут. Длинная точная направляющая обеспечивает великолепное центрирование трубы. Хороший отвод стружки за счет отверстий в головке для нарезания чистой резьбы.

Резьбонарезные гребенки

Надежные, прочные, качественные плашки REMS с оптимальной геометрией лезвий гарантируют сверхлегкий надрез трубы и нарезание чистой резьбы. Изготовлены из закаленной, специальной стали для длительного срока эксплуатации.

Дополнительные материалы для нарезки резьбы

REMS Санитоль и REMS Специаль (страница 47). Разработаны специально для нарезания резьбы, поэтому обладают особенно высокими смазывающими и охлаждающими свойствами. Незаменимы для нарезания чистой резьбы и увеличения срока эксплуатации плашек, инструмента и станков.

Изготовление ниппелей

Удобно использовать с REMS Ниппельспанер $\frac{3}{8}$ – $1\frac{1}{4}$ " (2") (страница 46).



Продукция немецкого производства

Tested by electrosuisse >>>



Комплект поставки

REMS Амиго Сет. Электрический резьбонарезной клупп со сменными головками для трубной резьбы $\frac{1}{8}$ – $1\frac{1}{4}$ " , 16–40 мм, болтовой резьбы 6–30 мм, $\frac{1}{4}$ – 1 ". Для правой и левой резьбы. Привод, опорный бугель, не требующий технического обслуживания редуктор, надёжный, мощный, универсальный двигатель 230 В, 50–60 Гц, 1200 Вт., с увеличением мощности посредством автоматической перестановки угольных щёток. Максимально потребляемая мощность до 1800 Вт. Правый/ левый ход. Защита от перегрузки. С быстросменными резьбонарезными головками REMS Ева для конической резьбы ISO 7-1, EN 10226 (DIN 2999, BSPT) R правой и резьбы на электроизоляционных трубах согласно EN 60 423 М. В прочном стальном чемодане.

Наименование	Арт.-№
Сет R $\frac{1}{2}$ - $\frac{3}{4}$ - 1 - $1\frac{1}{4}$	530020 R220
Сет M 16-20-25-32 (M × 1,5)	530022 R220
Сет M 20-25-32-40 (M × 1,5)	530023 R220

REMS Амиго Сет для винтовой резьбы - NPT.

Оснастка

Наименование	Арт.-№
Быстросменные резьбонарезные головки, плашки и головка для лерок, страницы 28–29.	
REMS Амиго привод	530000 R220
Держатель	533000 R
REMS РЭГ St $\frac{1}{4}$ – 2 " , трубный гратосниматель, стр. 85.	731700
Двойной держатель для клуппов и пил для REMS Амиго Е, Амиго, Амиго 2 и REMS Тигр ANC	543100
Храповый рычаг страница 22.	522000
Дополнительные материалы для нарезки резьбы страница 47.	
REMS Ниппельспанер $\frac{3}{8}$ – 2 " страница 46.	
Стальной чемодан с вкладышем	536000



Высокопроизводительный, удобный электроинструмент для нарезания резьбы с оригинальным, запатентованным опорным бугелем. Идеален для ремонта и стройплощадок.

Трубная резьба	1/8–2", 16–50 мм
Болтовая резьба	6–30 мм, 1/4–1"

Виды резьбы страницы 28, 29.

REMS Амиго 2 – Медвежья сила до 2".

Системное преимущество

Только один вид маленьких, компактных, быстросменных резьбонарезных головок и только один вид резьбонарезных плашек для всех клуппов REMS.

Запатентованный бугель

Качественный, надёжный и удобный для работы опорный бугель для упора во время вращения в обоих направлениях. Надежно закрепляет трубу за счет наклонного зажимного винта. Легко и быстро клупп вставляется в бугель и трубу.

Конструкция

Компактный, многофункциональный. Применим повсюду даже без тисков. Благодаря оптимальной форме клуппа Вы можете работать даже в труднодоступных местах. Привод весит всего 6,5 кг. Оптимальная превосходная посадка быстросменных резьбонарезных головок.

Привод

Надёжный, компактный, не требующий технического обслуживания редуктор. Мощный универсальный двигатель 1.700 Вт с 30% увеличением мощности посредством автоматической перестановки угольных щёток. Скорость реза 30–18 мин⁻¹.

Быстросменные резьбонарезные головки

Надёжная техника, высококачественный материал и точная обработка головок, гребенок и корпуса гарантируют суперлегкий надрез трубы и легкое нарезание резьбы. Гребенки не дерут. Длинная точная направляющая обеспечивает великолепное центрирование трубы. Хороший отвод стружки за счет отверстий в головке для нарезания чистой резьбы.

Резьбонарезные плашки

Надёжные, прочные, качественные плашки REMS с оптимальной геометрией лезвий гарантируют сверхлегкий надрез трубы и нарезание чистой резьбы. Изготовлены из закаленной, специальной стали для длительного срока эксплуатации.

Дополнительные материалы для нарезания резьбы

REMS Санитоль и REMS Специаль (страница 47). Разработаны специально для нарезания резьбы, поэтому обладают особенно высокими смазывающими и охлаждающими свойствами. Незаменимы для нарезания чистой резьбы и увеличения срока эксплуатации плашек, инструмента и станков.

Изготовление ниппелей

Удобно с REMS Ниппельспанер 3/8–1" (2") (страница 46).



Продукция немецкого производства



Tested by electrosuisse >>>

Комплект поставки

REMS Амиго 2 сет. Электрический резьбонарезной клупп с быстросменными головками для трубной резьбы 1/8–2", 16–50 мм, болтовой резьбы 6–30 мм, 1/4–1". Для правой и левой резьбы. Привод, не требующий технического обслуживания редуктор, надёжный, мощный, универсальный двигатель 230 В, 50–60 Гц, 1700 Вт., толчковый выключатель безопасности, увеличение мощности посредством автоматической перестановки угольных щёток. при выборе направления вращения, правый/левый ход Опорный бугель для обоих направлений вращения. С быстросменными резьбонарезными головками REMS Ева для конической резьбы ISO 7-1, EN 10226 (DIN 2999, BSPT) R правой и для резьбы на электроизоляционных трубах согласно EN 60423 М). В прочном стальном чемодане.

Наименование	Арт.-№
Сет R 1/2-3/4-1-1 1/4-1 1/2-2	540020 R220
Сет M 20-25-32-40-50 (M x 1,5)	540022 R220

REMS Амиго 2 компакт сет для NPT- резьбы.



Оснастка

Наименование	Арт.-№
Быстросменные резьбонарезные головки, плашки и головка для лерок, страницы 28–29.	
REMS Амиго 2 привод	540000 R220
Держатель для REMS Амиго 2	543000
REMS РЭГ St 1/4–2", трубный гратосниматель, стр. 85.	731700
Двойной бугель для клуппов и пил для REMS Амиго Е, Амиго, Амиго 2 и REMS Тигр ANC	543100
Храповый рычаг страница 22.	522000
Дополнительные материалы для нарезки резьбы страница 47.	
REMS Ниппельспанер 3/8–2" страница 46.	
Стальной чемодан с вкладышем	546000



REMS Амиго 2 компакт

Электрический резьбонарезной клупп с быстросменными головками

Высокопроизводительный, удобный электроинструмент для нарезания резьбы с оригинальным, запатентованным бугелем. Применим повсюду без тисков. Идеален для ремонта и стройплощадки.

Трубная резьба $\frac{1}{8}$ –2", 16–50 мм
Болтовая резьба 6–30 мм, $\frac{1}{4}$ –1"

Виды резьбы страницы 28, 29.

REMS Амиго 2 компакт – Самый маленький и лёгкий до 2".

Системное преимущество

Только один вид маленьких, компактных, быстросменных резьбонарезных головок и только один вид резьбонарезных плашек для всех клуппов REMS.

Запатентованный бугель

Качественный, надёжный и удобный для работы опорный бугель для упора во время вращения в обоих направлениях. Надежно закрепляет трубу за счет наклонного зажимного винта легко и быстро клупп вставляется в бугель и трубу.

Конструкция

Компактный, многофункциональный. Применим повсюду даже без тисков. Благодаря оптимальной форме клуппа вы можете работать даже в труднодоступных местах. Привод всего 4,9 кг. Оптимальная превосходная посадка быстросменных резьбонарезных головок.

Привод

Надёжный, не требующий технического обслуживания редуктор. Универсальный двигатель 1.200 Вт с 30% увеличением мощности, посредством автоматической перестановки угольных щёток при выборе направления вращения. Максимально потребляемая мощность до 1800 Вт. Скорость реза 30–18 1/min. Толчковый выключатель безопасности.

Быстросменные резьбонарезные головки

Надежная техника, высококачественный материал и точная обработка головки, гребенок и корпуса гарантируют суперлегкий надрез трубы и легкое нарезание резьбы. Гребенки не цепляют. Длинная точная направляющая обеспечивает великолепное центрирование трубы. Хороший отвод стружки за счет отверстий в головке для нарезания чистой резьбы.

Резьбонарезные плашки

Надежные, прочные, качественные плашки REMS с оптимальной геометрией лезвий гарантируют сверхлегкий надрез трубы и нарезание чистой резьбы. Изготовлены из закаленной, специальной стали для сверхдлительного срока эксплуатации.

Дополнительные материалы для нарезания резьбы

REMS Санитоль и REMS Специаль (страница 47). Разработаны специально для нарезания резьбы, поэтому обладают особенно высокими смазывающими и охлаждающими свойствами. Незаменимы для нарезания чистой резьбы и увеличения срока эксплуатации плашек, инструмента и станков.

Изготовление ниппелей

Удобно использовать с REMS Ниппельспанер $\frac{3}{8}$ –1" (2") (страница 46).



Продукция немецкого производства



Info



Tested by electrosuisse

Комплект поставки

REMS Амиго 2 компакт. Электрический резьбонарезной клупп с быстросменными головками для трубной резьбы $\frac{1}{8}$ –2", 16–50 мм, болтовой резьбы 6–30 мм, $\frac{1}{4}$ –1". Для правой и левой резьбы. Привод, опорный бугель, не требующий технического обслуживания редуктор, надёжный, мощный, универсальный двигатель 230 В, 50–60 Гц, 1200 Вт., с увеличением мощности посредством автоматической перестановки угольных щёток. Максимально потребляемая мощность до 1800 Вт. Защита от перегрузок. С быстросменными резьбонарезными головками REMS Ева для конической резьбы ISO 7-1, EN 10226 (DIN 2999, BSPT) R правая и резьбы на электроизоляционных трубах согласно EN 60 423 M). В прочном стальном чемодане.

Наименование	Арт.-№
Сет R $\frac{1}{2}$ - $\frac{3}{4}$ -1-1 $\frac{1}{4}$	540023 R220
Сет R $\frac{1}{2}$ - $\frac{3}{4}$ -1-1 $\frac{1}{4}$ -1 $\frac{1}{2}$ -2	540024 R220
Сет M 20-25-32-40-50 (M × 1,5)	540025 R220

REMS Амиго 2 компакт сет для NPT- резьбы.



Оснастка

Наименование	Арт.-№
Быстросменные резьбонарезные головки, плашки и головка для лерок, страницы 28–29.	
Привод для REMS Амиго 2 компакт	540001 R220
Держатель для Амиго 2 компакт	543010
REMS РЭГ St $\frac{1}{4}$ –2", трубный гратосниматель, стр. 85.	731700
Храповый рычаг страница 22.	522000
Дополнительные материалы для нарезки резьбы страница 47.	
REMS Ниппельспанер $\frac{3}{8}$ –2" страница 46.	
Стальной чемодан с вкладышем	546000



Быстросменные резьбонарезные головки REMS Ева

Надежная техника, высококачественный материал и точная обработка головки, гребенок и крышки гарантируют суперлегкий надрез трубы и легкое нарезание резьбы. Гребенки не рвут резьбу. Длинная точная направляющая обеспечивает великолепное центрирование трубы. Хороший отвод стружки за счет отверстий в головке для нарезания чистой резьбы.

Наименование	Величина	Арт.-№	
Правая трубная коническая резьба R ISO 7-1, EN 10226 (DIN 2999, BSPT)	R 1/8	521000	
	R 1/4	521010	
	R 3/8	521020	
	R 1/2	521030	
	R 3/4	521040	
	R 1	521050	
	R 1 1/4	521060	
	R 1 1/2	521070	
	R 2	521080	
Левая трубная коническая резьба R ISO 7-1, EN 10226 (DIN 2999, BSPT)	R 1/8 LH	521100	
	R 1/4 LH	521110	
	R 3/8 LH	521120	
	R 1/2 LH	521130	
	R 3/4 LH	521140	
	R 1 LH	521150	
	R 1 1/4 LH	521160	
	R 1 1/2 LH	521170	
	R 2 LH	521180	
Правая трубная коническая резьба NPT Taper Pipe Thread ASME B1.20.1	NPT 1/8	521200	
	NPT 1/4	521210	
	NPT 3/8	521220	
	NPT 1/2	521230	
	NPT 3/4	521240	
	NPT 1	521250	
	NPT 1 1/4	521260	
	NPT 1 1/2	521270	
	NPT 2	521280	
Резьба для электроизоляционных труб M, EN 60423	M 16 × 1,5	521300	
	M 20 × 1,5	521310	
	M 25 × 1,5	521320	
	M 32 × 1,5	521330	
	M 40 × 1,5	521340	
	M 50 × 1,5	521350	



Трубная резьба
правая



Трубная резьба
левая



Продукция немецкого производства

REMS Резьбонарезные гребенки

Аксессуары для клуппов фирмы REMS

Резьбонарезные плашки

Надежные, прочные, качественные плашки REMS с оптимальной геометрией лезвий гарантируют сверхлегкий надрез трубы и нарезание чистой резьбы. Изготовлены из закаленной, специальной стали для сверхдлительного срока эксплуатации.

Наименование	Величина	Арт.-№	
Трубная коническая резьба, правая R ISO 7-1, EN 10226 (DIN 2999, BSPT)	R 1/8	521002 RWS	
	R 1/4	521012 RWS	
	R 3/8	521022 RWS	
	R 1/2	521032 RWS	
	R 3/4	521042 RWS	
	R 1	521052 RWS	
	R 1 1/4	521062 RWS	
	R 1 1/2	521072 RWS	
	R 2	521082 RWS	
Трубная коническая резьба, левая R ISO 7-1, EN 10226 (DIN 2999, BSPT)	R 1/8 LH	521102 RWS	
	R 1/4 LH	521112 RWS	
	R 3/8 LH	521122 RWS	
	R 1/2 LH	521132 RWS	
	R 3/4 LH	521142 RWS	
	R 1 LH	521152 RWS	
	R 1 1/4 LH	521162 RWS	
	R 1 1/2 LH	521172 RWS	
	R 2 LH	521182 RWS	
Трубная коническая резьба, правая NPT Taper Pipe Thread ASME B1.20.1	NPT 1/8	521202 RWS	
	NPT 1/4	521212 RWS	
	NPT 3/8	521222 RWS	
	NPT 1/2	521232 RWS	
	NPT 3/4	521242 RWS	
	NPT 1	521252 RWS	
	NPT 1 1/4	521262 RWS	
	NPT 1 1/2	521272 RWS	
	NPT 2	521282 RWS	
Резьба для электроизоляционных труб M, EN 60423	M 16 × 1,5	521302 RWS	
	M 20 × 1,5	521312 RWS	
	M 25 × 1,5	521322 RWS	
	M 32 × 1,5	521332 RWS	
	M 40 × 1,5	521342 RWS	
	M 50 × 1,5	521352 RWS	



Продукция немецкого производства



Головки для резьбонарезных лерок

Головки для крепления стандартных, нормированных, круглых лерок для всех видов резьб. Закрепление лерок в головке при помощи винта.

Наименование	Величина	Арт.-№	
Головка для лерок	D 65 мм	731200	
Головка для лерок	G 1¼	731250	
Головка для лерок	D 105 мм	541401	

Прокладочное кольцо

Прокладочные кольца для различных наружных диаметров резьбонарезных лерок.

Наименование	Величина	d1 мм	Арт.-№
Прокладочное кольцо для резьбонарезной лерки 731200	M 6–9		731205
	20/25	30	731210
	M 10–11	38	731220
	M 12–14 (Pg 7–9)	45	731230
	M 16–20 (Pg 11–13,5)	55	731240
без прокладочного кольца	M 27–30 (Pg 21–29)	65	
Прокладочное кольцо для резьбонарезной лерки 541401	D 65/105 (Pg 21–29)	65	541404
	D 75/105	75	541406
	D 90/105 (Pg 36)	90	541410
без прокладочного кольца	Pg 42–48	105	

Направляющая втулка

Направляющие втулки для легкого центрированного надреза.

Наименование	Величина	Арт.-№	
Направляющая втулка для 731200	D 6	731301	
	D 8	731302	
	D 10	731303	
	D 12	731304	
	D 14	731305	
	D 16	731306	
	D 18	731307	
	D 20	731308	
	D 22	731309	
	D 24	731310	
	D 27	731311	
	D 30	731312	
	D 12,8 (Pg 7)	731320	
	D 15,5 (Pg 9)	731321	
	D 18,9 (Pg 11)	731322	
	D 20,7 (Pg 13,5)	731323	
	D 22,8 (Pg 16)	731324	
	D 28,6 (Pg 21)	731325	
	D 37,3 (Pg 29)	731326	
	Направляющая втулка для 541401	D 28,6 (Pg 21)	541413
D 37,3 (Pg 29)		541414	
D 47,3 (Pg 36)		541415	
D 54,3 (Pg 42)		541416	



Продукция немецкого производства

Надежный высокопроизводительный станок для нарезания резьбы, резки труб, снятия грата, изготовления ниппелей (бочат), накатки желобков. Для монтажников, металлообрабатывающей отрасли, промышленности. Для стройплощадки и мастерской.

Трубная резьба $(\frac{1}{16}) \frac{1}{8}-2"$, 16–63 мм
 Болтовая резьба (6) 10–60 мм, $\frac{1}{4}-2"$

Виды резьбы, страница 38.

Накатка желобков с помощью устройства для накатки желобков REMS DN 25–300
 1–12"

REMS Торнадо – станок особого класса!
Автоматический зажимной патрон. Универсальная автоматическая резьбонарезная головка.
Автоматическое охлаждение и смазка.

Принцип работы

Неподвижный инструмент -вращающаяся заготовка.

Конструкция

Прочная, надёжная конструкция, идеальна в условиях стройплощадки. Небольшие размеры, небольшой вес, например, REMS Торнадо 2000 в полном комплекте весит всего 50 кг. Большой поддон для стружки, регулируемая по высоте подставка для заготовок.

2 варианта конструкции:

- Переносной вариант на трёх ножках, со съёмной большой масляной ванной и поддоном для стружки.
- Вариант Т со встроенной увеличенной масляной ванной и поддоном для стружки. Для верстака. Подставка, передвижная и складная подставка или передвижная подставка с упором, в качестве принадлежности, для простой транспортировки, оптимальная рабочая высота и стабильность.

Привод

Сверхмощный и быстрый, например, нарежет резьбу R 2" за 15 секунд. Не требующий технического обслуживания редуктор, работающий в закрытой масляной ванне.

3 мощных двигателя на выбор:

- Универсальный двигатель 1700 Вт, защита от перегрузок. Число оборотов шпинделя 53 мин⁻¹.
- Конденсаторный двигатель с переключением полярности, 2100 Вт, защита от перегрузок. 2 режима работы- 52 и 26 мин⁻¹, даже при полной нагрузке. Очень тихий ход.
- 3-ех фазный двигатель с переключением полярности 2000 Вт, защита от перегрузок. 2 режима работы- 52 и 26 мин⁻¹, даже при полной нагрузке. Очень тихий ход. Педаль включения с защитой.

Автоматический зажимной патрон

2 автоматических быстрозахватных патрона с центрирующими кулачками для надёжного, быстрого крепления/ снятия заготовок. Никакого проскальзывания трубы.

Автоматическая смазка и охлаждение

Прочный, надёжный насос высокой подачи. Обильная подача смазывающе-охлаждающей жидкости через резьбонарезную головку прямо на место реза гарантирует чистую резьбу и длительный срок службы гребенок, редуктора и двигателя.

Универсальная автоматическая резьбонарезная головка

Всего одна универсальная, автоматическая резьбонарезная головка для всех видов резьбы, в том числе длинной резьбы, открывающаяся после нарезания установленной длины конической резьбы. Точная, быстрая установка диаметра резьбы, удобная шкала установки диаметра. Ограничитель для конической резьбы. Быстрая смена гребенок за счет пазового крепления в держателе гребенок.

Резьбонарезные плашки

Надёжные, прочные, качественные плашки REMS с оптимальной геометрией лезвий гарантируют сверхлегкий надрез трубы и нарезание чистой резьбы. Изготовлены из закаленной, специальной стали для сверхдлительного срока эксплуатации.

Труборез

Самоцентрирующий. Надёжная рама из кованной стали. Эргономичная, широкая ручка для мощной подачи шпинделя. Режущий диск изготовлен из надёжной, каленой специальной стали для резки труб, для длительного срока эксплуатации.

Трубный гратосниматель

Надёжный, легкий в обслуживании инструмент для удаления грата. Прочное лезвие для удаления грата, изготовлено из спецстали и гарантирует легкое снятие грата и особенно длительную эксплуатацию. Двухлезвийный, для оптимального отвода стружки в особенности при малых диаметрах труб.



Продукция немецкого производства



Info



3 мощных двигателя на выбор.



Дополнительные материалы для нарезки резьбы
REMS Санитоль и REMS Специаль (страница 47). Разработаны специально для нарезания резьбы, поэтому обладают особенно высокими смазывающими и охлаждающими свойствами. Незаменимы для нарезания чистой резьбы и увеличения срока эксплуатации плашек, инструмента и станков.

Изготовление ниппелей

Удобно использовать с автоматическим внутривинтовым REMS Ниппельфикс 1/4–2" (4") или с ручным внутривинтовым REMS Ниппельспанер 3/8–2" (Страница 46).

REMS Устройство для накатки желобков

Надежное, компактное устройство для накатки желобков с гидравлической подачей для накатки желобков на трубах и системах трубных соединений по DN 25–300, 1–12" (страница 48).



Подставка, передвижная, с упором (Поставляется отдельно)



Подставка, передвижная и складная (Поставляется отдельно)

Комплект поставки

REMS Торнадо. Станок для нарезания трубной резьбы (1/16) 1/8–2", 16–63 мм, болтовой резьбы (6) 10–60 мм, 1/4–2". Не требующий технического обслуживания редуктор, педаль включения с защитой, 2 автоматических зажимных патрона, автоматическое охлаждение и смазка. С комплектом инструмента, состоящим из универсальной автоматической резьбонарезной головки для всех видов, в том числе длинной резьбы, автоматически открывающейся после нарезания заданной конической резьбы, гребенок для конической трубной резьбы ISO 7-1, EN 10226 (DIN 2999, BSPT) R 1/2–3/4 и R 1–2 правая, трубореза, гратоснимателя. 3 двигателя на выбор. Переносной вариант на трёх ножках, со снимающейся большой масляной ванной и поддоном для стружки. Вариант Т со встроенной увеличенной масляной ванной и поддоном для стружки для размещения на верстаке, стойке или передвижной тележке с подставкой для труб. В коробке.

Наименование	Конструкция	Арт.-№
2000	Универсальный двигатель 230 В, 50–60 Гц, 1700 Вт. 53 мин ⁻¹ . Переносной вариант на трёх ножках.	340200R220
2010	Конденсаторный двигатель с переключателем полярности 230 В, 50 Гц, 2100 Вт. 52/26 мин ⁻¹ , даже при полной нагрузке. Очень тихий ход Переносной вариант на трёх ножках.	340201R220
2020	3-ёх фазный двигатель с переключением полярности 400 В, 50 Гц, 2000 Вт. 52/26 мин ⁻¹ , даже при полной нагрузке. Очень тихий ход Переносной вариант на трёх ножках.	340202R380
2000 Т	Универсальный двигатель 230 В, 50–60 Гц, 1700 Вт. 53 мин ⁻¹ . Для верстака, подставки или передвижной тележки.	340206R220
2010 Т	Конденсаторный двигатель с переключателем полярности 230 В, 50 Гц, 2100 Вт. 52/26 мин ⁻¹ , даже при полной нагрузке. Очень тихий ход. Для верстака, подставки или передвижной тележки.	340207R220
2020 Т	3-ёх фазный двигатель с переключением полярности 400 В, 50 Гц, 2000 Вт. 52/26 мин ⁻¹ , даже при полной нагрузке. Очень тихий ход. Для верстака, подставки или передвижной тележки.	340208R380

Другие конструкции на заказ.

Оснастка

Наименование	Арт.-№
Подставка	344105R
Подставка, передвижная, с упором	344100R
Подставка, передвижная и складная	344150R
Резьбонарезные плашки страница 38.	
Универсальная автоматическая резьбонарезная головка 1/16–2" также и в качестве сменной головки вместо сменных резьбонарезных гребенок	341000RR
REMS режущий диск St 1/8–4", s 8	341614R
Дополнительные материалы для нарезки резьбы страница 47.	
Ниппельный держатель страница 46.	
REMS Устройство для накатки желобков страница 48.	347000R



Надежный, компактный высокопроизводительный станок для нарезания резьбы, резки труб, снятия грата, изготовления ниппелей (бочат), накатки желобков. Для монтажников, металлообрабатывающей отрасли и промышленности. Для стройплощадки и мастерской.

Трубная винтовая резьба (1/16) 1/8–2", 16–63 мм
Трубная болтовая резьба (6) 8–60 мм, 1/4–2"

Виды резьбы, страница 38.

Накатка желобков с помощью устройства REMS для накатки желобков DN 25–300
1–12"

REMS Магнум – компактный до 2".

Принцип работы

Неподвижный инструмент - вращающаяся заготовка

Конструкция

Прочная, надёжная конструкция, идеальна в условиях стройплощадки. Небольшие размеры, небольшой вес, например, REMS Магнум 2000 L-T весит всего 57 кг. Большой поддон для стружки, полка для заготовок.

3 варианта конструкции:

- Облегченный вариант L-T со съемной, большой масляной ванной и поддоном для стружки.
- Вариант T со встроенной увеличенной масляной ванной и поддоном для стружки.

Для верстака. Подставка, передвижная и складная подставка или передвижная подставка с упором, в качестве принадлежности, для простой транспортировки, оптимальная рабочая высота и стабильность.

Подставка или передвижная тележка, как принадлежность, для легкой транспортировки, оптимальной высоты и установки.

Привод

Сверхмощный и быстрый. Не требующий технического обслуживания редуктор в закрытой масляной ванне

3 мощных двигателя на выбор:

- Универсальный двигатель, в 1700 Вт, защита от перегрузок. Число оборотов шпинделя 53 мин⁻¹.
- Конденсаторный двигатель с переключением полярности, в 2100 Вт, защита от перегрузок. 2 режима работы- 52 и 26 мин⁻¹, даже при полной нагрузке. Очень тихий ход.
- 3-х фазный двигатель с переключением полярности в 2000 Вт, защита от перегрузок. 2 режима работы- 52 и 26 мин⁻¹, даже при полной нагрузке. Очень тихий ход. Педаль включения с защитой

Зажимной патрон

Надежный быстрозажимной ударный патрон. Никакого проскальзывания трубы. Большое расстояние между зажимным патроном и центрирующим патроном гарантирует надежное крепление длинных труб. Задние центрирующие кулачки для центрирования заготовок.

Автоматическая смазка и охлаждение

Прочный, надежный насос высокой подачи. Обильная подача смазывающе-охлаждающей жидкости через резьбонарезную головку прямо на место реза гарантирует чистую резьбу и длительный срок службы гребенок, редуктора и двигателя.

Универсальная автоматическая резьбонарезная головка

Всего одна универсальная, автоматическая резьбонарезная головка для всех видов резьбы, в том числе длинной резьбы, открывающаяся после нарезания установленной длины конической резьбы. Точная, быстрая установка диаметра резьбы, удобная шкала установки диаметра. Ограничитель для конической резьбы. Быстрая смена гребенок за счет пазового крепления в держателе гребенок.

Резьбонарезные плашки

Надежные, прочные, качественные плашки REMS с оптимальной геометрией лезвий гарантируют сверхлегкий надрез трубы и нарезание чистой резьбы. Изготовлены из закаленной, специальной стали для сверхдлительного срока эксплуатации.

Труборез

Самоцентрирующий. Надёжная рама из кованой стали. Эргономичная, широкая ручка для мощной подачи шпинделя. Режущий диск изготовлен из надежной, каленой специальной стали для резки труб, для длительного срока эксплуатации.

Трубный гратосниматель

Надёжный, легкий в обслуживании инструмент для удаления грата. Прочное лезвие для удаления грата, изготовлено из спецстали и гарантирует легкое снятие грата и особенно длительную эксплуатацию. Двухлезвийный, для оптимального отвода стружки в особенности при малых диаметрах труб.



Продукция немецкого производства



Info



3 мощных двигателя на выбор.



Дополнительные материалы для нарезки резьбы
REMS Санитоль и REMS Специаль (страница 47). Разработаны специально для нарезания резьбы, поэтому обладают особенно высокими смазывающими и охлаждающими свойствами. Незаменимы для нарезания чистой резьбы и увеличения срока эксплуатации плашек, инструмента и станков.

Изготовление ниппелей

Удобно использовать с автоматическим внутризажимным REMS Ниппельфикс ½–2" (4") или с ручным внутризажимным REMS Ниппельспанер ¾–2" (страница 46).

REMS Оборудование для накатки желобков

Надежное, компактное устройство для накатки желобков с гидравлической накаткой желобков для труб и систем трубных соединений по DN 25–300, 1–12" (страница 48).



Подставка
(Поставляется
отдельно)



Подставка, передвижная,
с упором (Поставляется
отдельно)



Подставка, передвижная
и складная (Поставляется
отдельно)

Комплект поставки

REMS Магнум. Резьбонарезной станок для нарезания трубной резьбы (1/16) ½–2", 16–63 мм, болтовой резьбы (6) 8–60 мм, ¼–2". Не требующий технического обслуживания редуктор, педаль включения с защитой, автоматическое охлаждение и смазка. С комплектом инструмента, состоящим из универсальной автоматической резьбонарезной головки для всех видов резьбы, в том числе длинной резьбы, автоматически открывающаяся после нарезания заданной конической резьбы, с резьбонарезными плашками для конической трубной резьбы ISO 7-1, EN 10226 (DIN 2999, BSPT) R ½–¾ и R 1–2 правая, трубореза, гратоснимателя. 3 двигателя на выбор. Легкий вариант L-T со съемной, большой масляной ванной и поддоном для стружки. Вариант T со встроеной, еще большей масляной ванной и поддоном для стружки, для верстака, подставка, передвижная и складная подставка или передвижная подставка с упором. В коробке.

Наименование	Конструкция	Арт.-№
2000 L-T	Универсальный двигатель 230 В, 50–60 Гц, 1700 Вт. 53 мин ⁻¹ .	340226 R220
2010 L-T	Конденсаторный двигатель с переключателем полярности 230 В, 50 Гц, 2100 Вт. 52/26 мин ⁻¹ , даже при полной нагрузке. Очень тихий ход.	340227 R220
2020 L-T	3-ёх фазный двигатель с переключением полярности 400 В, 50 Гц, 2000 Вт. 52/26 мин ⁻¹ , даже при полной нагрузке. Очень тихий ход.	340228 R380
2000 T	Универсальный двигатель 230 В, 50–60 Гц, 1700 Вт. 53 мин ⁻¹ .	340220 R220
2010 T	Конденсаторный двигатель с переключателем полярности 230 В, 50 Гц, 2100 Вт. 52/26 мин ⁻¹ , даже при полной нагрузке. Очень тихий ход.	340221 R220
2020 T	3-ёх фазный двигатель с переключением полярности 400 В, 50 Гц, 2000 Вт. 52/26 мин ⁻¹ , даже при полной нагрузке. Очень тихий ход.	340222 R380

Станки, рассчитанные на другое сетевое напряжение на заказ.

Оснастка

Наименование	Арт.-№
Подставка	344105 R
Подставка, передвижная, с упором	344100 R
Подставка, передвижная и складная	344150 R
Резьбонарезные плашки страница 38.	
Универсальная автоматическая резьбонарезная головка 1/16–2" также и в качестве сменной головки без сменных резьбонарезных гребенок	341000 RR
REMS режущий диск St ½–4", s 8	341614 R
Дополнительные материалы для нарезания резьбы страница 47.	
Ниппельный держатель страница 46.	
REMS Оборудование для накатки желобков, страница 48.	347000 R



Надежный, компактный высокопроизводительный станок для нарезания резьбы, резки труб, снятия грата, изготовления ниппелей (бочат), накатки желобков. Для монтажников, металлообрабатывающей отрасли и промышленности. Для стройплощадки и мастерской.

Трубная винтовая резьба (1/16) 1/2–3", 16–63 мм
Трубная болтовая резьба (6) 20–60 мм, 1/2–2"

Виды резьбы, страница 38.

Накатка желобков с помощью устройства REMS для накатки желобков DN 25–300 1–12"

REMS Магнум – супермашина до 3".
превосходная ровная и чистая резьба до 3" благодаря 5-ти гребенкам.

Принцип работы

Неподвижный инструмент – вращающаяся заготовка.

Конструкция

Прочная, надёжная конструкция, идеальна в условиях стройплощадки. Небольшие размеры, небольшой вес, например, REMS Магнум 3000 L-T весит всего 79 кг. Большой поддон для стружки.

2 варианта конструкции:

- Облегченный вариант L-T со съемной, большой масляной ванной и поддоном для стружки.
- Вариант T со встроенной увеличенной масляной ванной и поддоном для стружки.

Для верстака. Подставка, передвижная и складная подставка или передвижная подставка с упором, в качестве принадлежности, для простой транспортировки, оптимальная рабочая высота и стабильность.

Привод

Сверхмощный и быстрый. Не требующий технического обслуживания редуктор в закрытой масляной ванне

3 мощных двигателя на выбор:

- Универсальный двигатель, в 1700 Вт, защита от перегрузок. Число оборотов шпинделя 23 мин⁻¹.
- Конденсаторный двигатель с переключением полярности, в 2100 Вт, защита от перегрузок. 2 режима работы- 20 и 10 мин⁻¹, даже при полной нагрузке. Очень тихий ход.
- 3-х фазный двигатель с переключением полярности в 2000 Вт, защита от перегрузок. 2 режима работы- 20 и 10 мин⁻¹, даже при полной нагрузке. Очень тихий ход. Педаль включения с защитой.

Зажимной патрон

Надежный быстрозажимной ударный патрон. Никакого проскальзывания трубы. Большое расстояние между зажимным патроном и центрирующим патроном гарантирует надежное крепление длинных труб. Задние центрирующие кулачки для центрирования заготовок.

Автоматическая смазка и охлаждение

Прочный, надежный насос высокой подачи. Обильная подача смазывающе-охлаждающей жидкости через резьбонарезную головку прямо на место реза гарантирует чистую резьбу и длительный срок службы гребенок, редуктора и двигателя.

Универсальная автоматическая резьбонарезная головка

По одной универсальной, автоматической резьбонарезной головке 1/16–2" и 2 1/2–3" для всех видов резьбы, в том числе длинной резьбы, открывающиеся после нарезания установленной длины конической резьбы. 5 гребенок головки 2 1/2–3" оптимально распределяют режущее усилие по трубе, за счет этого круглая чистая резьба. Точная, быстрая установка диаметра резьбы, удобная шкала установки диаметра. Ограничитель для конической резьбы. Быстрая смена гребенок за счет пазового крепления в держателе гребенок.

Резьбонарезные плашки

Надежные, прочные, качественные плашки REMS с оптимальной геометрией лезвий гарантируют сверхлегкий надрез трубы и нарезание чистой резьбы. Изготовлены из закаленной, специальной стали для сверхдлительного срока эксплуатации.

Труборез

Самоцентрирующийся. Надёжная рама из ковanej стали. Эргономичная, широкая ручка для мощной подачи шпинделя. Режущий диск изготовлен из надежной, каленой специальной стали для резки труб, для длительного срока эксплуатации.

Трубный гратосниматель

Надёжный, легкий в обслуживании инструмент для удаления грата. Прочное лезвие для удаления грата, изготовлено из спецстали и гарантирует легкое снятие грата и особенно длительную эксплуатацию. Двухлезвийный, для оптимального отвода стружки в особенности при малых диаметрах труб.

Комплект инструмента

Для 2 1/2–3" и для 1/4–2" по одному полному комплекту для соответствующего рабочего диапазона с универсальной автоматической резьбонарезной головкой, труборезом, гратоснимателем, гребенками.



Продукция немецкого производства



Info



3 мощных двигателя на выбор.



Дополнительные материалы для нарезки резьбы REMS Санитоль и REMS Специаль (страница 47). Разработаны специально для нарезания резьбы, поэтому обладают особенно высокими смазывающими и охлаждающими свойствами. Незаменимы для нарезания чистой резьбы и увеличения срока эксплуатации плашек, инструмента и станков.

Изготовление ниппелей

Удобно использовать с REMS Ниппельфикс ½–3" (4") или с ручным REMS Ниппельспанером ¾–2" (страница 46).

REMS Оборудование для накатки желобков

Надежное, компактное устройство для накатки желобков с гидравлической накаткой желобков для труб и систем трубных соединений по DN 25–300, 1–12" (страница 48).

Комплект поставки

REMS Магнум. Резьбонарезной станок для нарезания трубной резьбы (1/16)½–3", 16–63 мм, болтовой резьбы (6) 20–60 мм, ½–2". Не требующий технического обслуживания редуктор, педаль включения с защитой, автоматическое охлаждение и смазка. С комплектом инструмента 1/16–2" и/или 2½–3", состоящим из универсальной автоматической резьбонарезной головки для всех видов резьбы, в том числе длинной резьбы; автоматической открывающейся после нарезания заданной длины конической резьбы, с нарезными плашками для конической трубной резьбы ISO 7-1, EN 10226 (DIN 2999, BSPT) R правой, трубореза, гратоснимателя. 3 двигателя на выбор. Легкий вариант L-T со съемной, большой масляной ванной и поддоном для стружки. Вариант T со встроенной, еще большей масляной ванной и поддоном для стружки, для верстака, подставка, передвижная и складная подставка или передвижная подставка с упором. В коробке.

Наименование	Конструкция/Оснащение	Арт.-№
3000 L-T	Универсальный двигатель 230 В, 50–60 Гц, 1700 Вт. 23 мин ⁻¹ .	380303R220
	Оснащение R 2½–3 Оснащение R ½–3	380309R220
3010 L-T	Конденсаторный двигатель с переключателем полярности 230 В, 50 Гц, 2100 Вт. 20/10 мин ⁻¹ , даже при полной нагрузке. Очень тихий ход.	380304R220
	Оснащение R 2½–3 Оснащение R ½–3	380310R220
3020 L-T	3-фазный двигатель с переключением полярности 400 В, 50 Гц, 2000Вт. 20/10 мин ⁻¹ , даже при полной нагрузке. Очень тихий ход.	380305R380
	Оснащение R 2½–3 Оснащение R ½–3	380311R380
3000 T	Универсальный двигатель 230 В, 50–60 Гц, 1700 Вт. 23 мин ⁻¹ .	380306R220
	Оснащение R 2½–3 Оснащение R ½–3	380312R220
3010 T	Конденсаторный двигатель с переключателем полярности 230 В, 50 Гц, 2100 Вт. 20/10 мин ⁻¹ , даже при полной нагрузке. Очень тихий ход.	380307R220
	Оснащение R 2½–3 Оснащение R ½–3	380313R220
3020 T	3-фазный двигатель с переключением полярности 400 В, 50 Гц, 2000Вт. 20/10 мин ⁻¹ , даже при полной нагрузке. Очень тихий ход.	380308R380
	Оснащение R 2½–3 Оснащение R ½–3	380314R380

Станки, рассчитанные на другое сетевое напряжение на заказ.

Оснастка

Наименование	Арт.-№
Подставка	344105R
Подставка, передвижная, с упором	344100R
Подставка, передвижная и складная	344150R
Резьбонарезные плашки, страница 38.	
Комплект инструмента 1/16–2", с универсальной автоматической нарезной головкой, нарезными плашками для конической резьбы труб ISO 7-1, EN 10226 (DIN 2999, BSPT) R ½–¾ и R 1–2 правая, труборезом, трубным гратоснимателем	340100RR
Универсальная автоматическая нарезная головка 1/16–2" без плашек	341000RR
Универсальная автоматическая нарезная головка 2½–3" без плашек	381050R
Универсальная автоматическая нарезная головка 2½–4" без плашек	381000R
REMS режущий диск St 1½–4", s 8	341614R
REMS режущий диск St 1–4", s 12	381622R
Дополнительные материалы для нарезки резьбы страница 47.	
Ниппельный держатель страница 46.	
REMS Устройство для накатки желобков на трубы, страница 48.	347000R



Подставка (Поставляется отдельно)



Подставка, передвижная, с упором (Поставляется отдельно)



Подставка, передвижная и складная (Поставляется отдельно)



Надежный, компактный высокопроизводительный станок для нарезания резьбы, резки труб, снятия грата, изготовления ниппелей (бочат), накатки желобков. Для монтажников, металлообрабатывающей отрасли и промышленности. Для стройплощадки и мастерской.

Трубная винтовая резьба (1/16) 1/2–4", 16–63 мм
Трубная болтовая резьба (6) 20–60 мм, 1/2–2"

Виды резьбы, страница 38.

Накатка желобков с помощью устройства REMS для накатки желобков DN 25–300
1–12"

REMS Магнум – супермашина до 4".
превосходная ровная и чистая резьба до 4"
благодаря 6-ти гребенкам.

Принцип работы

Неподвижный инструмент – вращающаяся заготовка.

Конструкция

Прочная, надёжная конструкция, идеальна в условиях стройплощадки. Небольшие размеры, небольшой вес, например, REMS Магнум 4000 L-T весит всего 81 кг. Большой поддон для стружки.

2 варианта конструкции:

- Облегченный вариант L-T со съемной, большой масляной ванной и поддоном для стружки.
- Вариант T со встроенной увеличенной масляной ванной и поддоном для стружки.

Для верстака. Подставка, передвижная и складная подставка или передвижная подставка с упором, в качестве принадлежности, для простой транспортировки, оптимальная рабочая высота и стабильность.

Привод

Сверхмощный и быстрый. Не требующий технического обслуживания редуктор в закрытой масляной ванне

3 мощных двигателя на выбор:

- Универсальный двигатель, в 1700 Вт, защита от перегрузок. Число оборотов шпинделя 23 мин⁻¹.
- Конденсаторный двигатель с переключением полярности, в 2100 Вт, защита от перегрузок. 2 режима работы- 20 и 10 мин⁻¹, даже при полной нагрузке. Очень тихий ход.
- 3-х фазный двигатель с переключением полярности в 2000 Вт, защита от перегрузок. 2 режима работы- 20 и 10 мин⁻¹, даже при полной нагрузке. Очень тихий ход. Педаль включения с защитой.

Зажимной патрон

Надежный быстрозажимной ударный патрон. Никакого проскальзывания трубы. Большое расстояние между зажимным патроном и центрирующим патроном гарантирует надежное крепление длинных труб. Задние центрирующие кулачки для центрирования заготовок.

Автоматическая смазка и охлаждение

Прочный, надежный насос высокой подачи. Обильная подача смазывающе-охлаждающей жидкости через резьбонарезную головку прямо на место реза гарантирует чистую резьбу и длительный срок службы гребенок, редуктора и двигателя.

Универсальная автоматическая резьбонарезная головка

По одной универсальной, автоматической резьбонарезной головке 1/16–2" и 2 1/2–4" для всех видов резьбы, в том числе длинной резьбы, открывающиеся после нарезания установленной длины конической резьбы. 6 гребенок головки 2 1/2–4" оптимально распределяют режущее усилие по трубе, за счет этого круглая чистая резьба. Точная, быстрая установка диаметра резьбы, удобная шкала установки диаметра. Ограничитель для конической резьбы. Быстрая смена гребенок за счет пазового крепления в держателе гребенок.

Резьбонарезные плашки

Надежные, прочные, качественные плашки REMS с оптимальной геометрией лезвий гарантируют сверхлегкий надрез трубы и нарезание чистой резьбы. Изготовлены из закаленной, специальной стали для сверхдлительного срока эксплуатации.

Труборез

Самоцентрирующий. Надёжная рама из ковanej стали. Эргономичная, широкая ручка для мощной подачи шпинделя. Режущий диск изготовлен из надежной, каленой специальной стали для резки труб, для длительного срока эксплуатации.

Трубный гратосниматель

Надёжный, легкий в обслуживании инструмент для удаления грата. Прочное лезвие для удаления грата, изготовлено из спецстали и гарантирует легкое снятие грата и особенно длительную эксплуатацию. Двухлезвийный, для оптимального отвода стружки в особенности при малых диаметрах труб.

Комплект инструмента

Для 2 1/2–4" и для 1/2–2" по одному полному комплекту для соответствующего рабочего диапазона с универсальной автоматической резьбонарезной головкой, труборезом, гратоснимателем, гребенками.



Продукция немецкого производства



info



3 мощных двигателя на выбор.



Дополнительные материалы для нарезки резьбы
REMS Санитоль и REMS Специаль (страница 47). Разработаны специально для нарезания резьбы, поэтому обладают особенно высокими смазывающими и охлаждающими свойствами. Незаменимы для нарезания чистой резьбы и увеличения срока эксплуатации плашек, инструмента и станков.

Изготовление ниппелей

Удобно использовать с REMS Ниппельфикс ½–4" или с ручным REMS Ниппельспанером ¾–2" (страница 46).

REMS Оборудование для накатки желобков

Надежное, компактное устройство для накатки желобков с гидравлической накаткой желобков для труб и систем трубных соединений по DN 25–200, 1–12" (страница 48).

Комплект поставки

REMS Магнум. Резьбонарезной станок для нарезания трубной резьбы (1/16)½–4", 16–63 мм, болтовой резьбы (6) 20–60 мм, ½–2". Не требующий технического обслуживания редуктор, педаль включения с защитой, автоматическое охлаждение и смазка. С комплектом инструмента 1/16–2" Не требующий технического обслуживания редуктор, педаль включения с защитой, автоматическое охлаждение и смазка. С комплектом инструмента 2½–4", состоящим из универсальной автоматической резьбонарезной головки для всех видов резьбы, в том числе длинной резьбы; автоматически открывающейся после нарезания заданной длины конической резьбы; с нарезными плашками для конической трубной резьбы ISO 7-1, EN 10226 (DIN 2999, BSPT) R правой, трубореза, гратоснимателя. 3 двигателя на выбор. Легкий вариант L-T со съемной, большой масляной ванной и поддоном для стружки. Вариант T со встроеной, еще большей масляной ванной и поддоном для стружки, для верстака, подставка, передвижная и складная подставка или передвижная подставка с упором. В коробке.

Наименование	Конструкция/Оснащение	Арт.-№
4000 L-T	Универсальный двигатель 230 В, 50–60 Гц, 1700 Вт. 23 мин ⁻¹ .	
	Оснащение R ½–2	380447 R220
	Оснащение R 2½–4	380441 R220
	Оснащение R ½–4	380444 R220
4010 L-T	Конденсаторный двигатель с переключателем полярности 230 В, 50 Гц, 2100 Вт. 20/10 мин ⁻¹ , даже при полной нагрузке. Очень тихий ход.	
	Оснащение R ½–2	380448 R220
	Оснащение R 2½–4	380442 R220
	Оснащение R ½–4	380445 R220
4020 L-T	3-ёх фазный двигатель с переключением полярности 400 В, 50 Гц, 2000Вт. 20/10 мин ⁻¹ , даже при полной нагрузке. Очень тихий ход.	
	Оснащение R 2½–4	380443 R380
	Оснащение R ½–4	380446 R380
4000 T	Универсальный двигатель 230 В, 50–60 Гц, 1700 Вт. 23 мин ⁻¹ .	
	Оснащение R 2½–4	380426 R220
	Оснащение R ½–4	380429 R220
4010 T	Конденсаторный двигатель с переключателем полярности 230 В, 50 Гц, 2100 Вт. 20/10 мин ⁻¹ , даже при полной нагрузке. Очень тихий ход.	
	Оснащение R 2½–4	380427 R220
	Оснащение R ½–4	380430 R220
4020 T	3-ёх фазный двигатель с переключением полярности 400 В, 50 Гц, 2000Вт. 20/10 мин ⁻¹ , даже при полной нагрузке. Очень тихий ход.	
	Оснащение R 2½–4	380428 R380
	Оснащение R ½–4	380431 R380

Станки, рассчитанные на другое сетевое напряжение, на заказ.

Оснастка

Наименование	Арт.-№
Подставка	344105R
Подставка, передвижная, с упором	344100R
Подставка, передвижная и складная	344150R
Резьбонарезные плашки, страница 38.	
Комплект инструмента 1/16–2", с универсальной автоматической нарезной головкой, нарезными плашками для конической резьбы труб ISO 7-1, EN 10226 (DIN 2999, BSPT) R ½–¾ и R 1–2 правая, труборезом, трубным гратоснимателем	340100RR
Универсальная автоматическая нарезная головка 1/16–2" без плашек	341000RR
Универсальная автоматическая нарезная головка 2½–4" без плашек	381000R
REMS режущий диск St ½–4", s 8	341614R
REMS режущий диск St 1–4", s 12	381622R
Дополнительные материалы для нарезки резьбы страница 47.	
Ниппельный держатель страница 46.	
REMS Устройство для накатки желобков на трубы, страница 48.	347000R



Подставка (Поставляется отдельно)



Подставка, передвижная, с упором (Поставляется отдельно)



Подставка, передвижная и складная (Поставляется отдельно)



REMS Резьбонарезные плашки, комплект

Надежные, прочные, качественные плашки REMS с оптимальной геометрией лезвий гарантируют сверхлегкий надрез трубы и нарезание чистой резьбы. Из вязкотвердой, специально закаленной стали для обработки материалов < 500 Н/мм² (МПа) для сверхдлительного срока эксплуатации. Резьбонарезные плашки на другие виды резьбы (на пр. BSW) на заказ. Резьбонарезные плашки из высококачественной быстрорежущей стали для высокопрочных материалов ≥ 500 Н/мм² (МПа) на 50%. ¹Некоторые резьбонарезные плашки поставляются только в HSS.

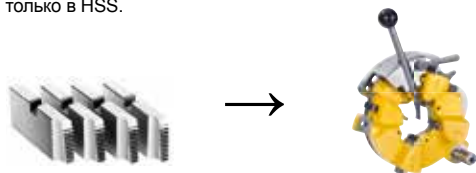

Для универсальной автоматической резьбонарезной головки 1/16–2"

Наименование	Величина	Арт.-№
Трубная коническая резьба, правая R, ISO 7-1, EN 10226 (DIN 2999, BSPT)	R 1/16–1/8 HSS ¹	341401RHSS
	R 1/4–3/8	341402RWS
	R 1/2–3/4	341403RWS
	R 1–2	341404RWS
Трубная цилиндрическая резьба, правая G, ISO 228-1 (DIN 259, BSPP)	G 1/16–1/8	341406RWS
	G 1/4–3/8	341407RWS
	G 1/2–3/4	341408RWS
	G 1–2	341409RWS
Трубная коническая резьба, правая NPT, Taper Pipe Thread ASME B1.20.1	NPT 1/16–1/8 HSS ¹	341411RHSS
	NPT 1/4–3/8	341412RWS
	NPT 1/2–3/4	341413RWS
	NPT 1–2	341414RWS
Трубная цилиндрическая резьба, NPSM, правая Straight Pipe Thread ASME B1.20.1	NPSM 1/8	341416RWS
	NPSM 1/4–3/8	341417RWS
	NPSM 1/2–3/4	341418RWS
	NPSM 1–2 HSS ¹	341419RHSS
Резьба для легированных стальных труб Pg DIN 40430	Pg 7	341466RWS
	Pg 9	341467RWS
	Pg 11	341468RWS
	Pg 13,5	341469RWS
	Pg 16	341470RWS
	Pg 21	341471RWS
	Pg 29	341472RWS
	Pg 36	341473RWS
	Pg 42	341474RWS
	Pg 48	341475RWS
Резьба для электроизоляционных труб M, EN 60423	M 16 × 1,5	341493RWS
	M 20 × 1,5	341494RWS
	M 25 × 1,5	341495RWS
	M 32 × 1,5	341496RWS
	M 40 × 1,5	341497RWS
	M 50 × 1,5	341498RWS
	M 63 × 1,5	341499RWS
Метрическая резьба M ISO 261 (DIN 13)	M 6	341426RWS
	M 8	341427RWS
	M 10	341428RWS
	M 12	341429RWS
	M 14	341430RWS
	M 16	341431RWS
	M 18	341432RWS
	M 20	341433RWS
	M 22	341434RWS
	M 24	341435RWS
	M 27	341436RWS
	M 30	341437RWS
	M 33	341438RWS
	M 36	341439RWS
	M 39	341440RWS
	M 42	341441RWS
	M 45	341442RWS
	M 48	341443RWS
	M 52	341444RWS
M 56 HSS ¹	341445RHSS	
M 60 HSS ¹	341446RHSS	
Болтовая резьба UNC Unified Inch Screw Thread ASME B1.1	UNC 1/4–20	341476RWS
	UNC 5/16–18	341477RWS
	UNC 3/8–16 HSS ¹	341478RHSS
	UNC 7/16–14	341479RWS
	UNC 1/2–13 HSS ¹	341480RHSS
	UNC 9/16–12	341481RWS
	UNC 5/8–11 HSS ¹	341482RHSS
	UNC 3/4–10 HSS ¹	341483RHSS
	UNC 7/8–9 HSS ¹	341484RHSS
	UNC 1–8 HSS ¹	341485RHSS
	UNC 1 1/8–7	341486RWS
	UNC 1 1/4–7 HSS ¹	341487RHSS
	UNC 1 3/8–6	341488RWS
	UNC 1 1/2–6 HSS ¹	341489RHSS
	UNC 1 3/4–5	341490RWS
UNC 2–4,5	341491RWS	



Продукция немецкого производства

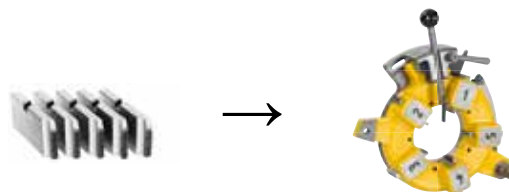

Для универсальной автоматической резьбонарезной головки 2 1/2–3"

Наименование	Величина	Арт.-№
Трубная коническая резьба, правая R, ISO 7-1, EN 10226 (DIN 2999, BSPT)	R 2 1/2–3	381430RWS
Трубная цилиндрическая резьба, правая G, ISO 228-1 (DIN 259, BSPP)	G 2 1/2–3 HSS ¹	381431RHSS
Трубная коническая резьба, правая NPT, Taper Pipe Thread ASME B1.20.1	NPT 2 1/2–3 HSS ¹	381432RHSS
Трубная цилиндрическая резьба NPSM, правая Straight Pipe Thread ASME B1.20.1	NPSM 2 1/2–3 HSS ¹	381433RHSS



Для универсальной автоматической резьбонарезной головки 2 1/2–4"

Наименование	Величина	Арт.-№
Трубная коническая резьба, правая R, ISO 7-1, EN 10226 (DIN 2999, BSPT)	R 2 1/2–4	381401RWS
Трубная цилиндрическая резьба, правая G, ISO 228-1 (DIN 259, BSPP)	G 2 1/2–4 HSS ¹	381405RHSS
Трубная коническая резьба, правая NPT, Taper Pipe Thread ASME B1.20.1	NPT 2 1/2–4 HSS ¹	381410RHSS
Трубная цилиндрическая резьба NPSM, правая Straight Pipe Thread ASME B1.20.1	NPSM 2 1/2–4 HSS ¹	381415RHSS



Полуавтоматический высокопроизводительный резьбонарезной станок для болтовой и трубной резьбы. Для промышленности, металлообрабатывающей отрасли, монтажников

Болтовая резьба	6–72 мм 1/4–2 3/4"	
Трубная резьба	1/16–2 1/2", 16–63 мм	
Класс точности по ISO 261 (DIN 13)	„средний“ (6 G)	
Длина резьбы	≤ D 30 мм	неограничена
	≤ D 72 мм	≤ 200 мм
Фаска	диапазон	7–62 мм
	мин. диаметр	≥ 7 мм
	наибольшая фаска	7 мм
	угол скоса кромки	45°
Снятие стружки	диапазон	7–62 мм
	диаметр	≥ 7 мм

Виды резьбы, страница 42.

REMS Унимат 75 – высокоэкономичный. Тангенциальная (призматическая) система резьбонарезных гребёнок. Большой диапазон резьб. Быстрая работа, короткое время на переоснастку. Для штучного и серийного производства. Низкая стоимость рабочего часа. Прост в эксплуатации. Разгружает дорогие токарные станки и квалифицированный персонал.

Принцип работы

Неподвижная заготовка, вращающаяся резьбонарезная головка.

Конструкция

Компактная, прочная конструкция для длительной эксплуатации. Резьбонарезная головка с тангенциальными (призматическими) гребёнками в самоцентрирующейся системе держателей. После лёгкого надреза трубы с помощью рычага подачи и зубчатой передачи, автоматическая подача нарезной головки. Сварная, прочная подставка для станка с большой масляной ванной и выдвигаемым ящиком для стружки.

Привод

Прочный планетарный механизм с пустотелым центральным колесом для длинной резьбы до D 30 мм. Надёжный, специально рассчитанный для нарезания резьб, мощный двигатель трехфазного тока, 2000/2300 Вт, защита от перегрузок. Переключатель для выбора направления вращения для правой или левой резьбы. Высокая скорость работы. 2 варианта частоты вращения резьбонарезной головки 70 и 35 мин⁻¹.

Зажимное устройство

Надёжные, без перекосов, универсальные самоцентрирующиеся тиски для всего диапазона резьб со специальными зубчатыми кулачками. На выбор, ручные тиски или пневмо-гидравлические тиски (рабочее давление 6 бар)

Специальные зажимные кулачки

Для тянутых заготовок, штифтов, шестигранных винтов и ниппелей, как принадлежность.

Автоматическое охлаждение и смазка

Прочный, надёжный насос высокой подачи. Обильная подача смазывающе-охлаждающей жидкости гарантирует чистую резьбу и длительный срок службы гребёнок, редуктора и двигателя.

Универсальная автоматическая нарезная головка

Всего одна универсальная, автоматическая резьбонарезная головка на все виды резьбы. Точная установка диаметра резьбы за счет установочного винта со шкалой, головка закрывается и открывается автоматически после нарезания резьбы заданной длины. Любая резьба режется за один заход. Насадка для конической резьбы. Вместо замены гребёнок более рациональная работа с универсальными автоматическими резьбонарезными головками.

Резьбонарезные плашки

Надёжные заточиваемые тангенциальные гребенки REMS с оптимальной геометрией лезвий гарантируют сверхлегкий надрез и легкое нарезание чистой резьбы. WS-гребенки из закаленной, специальной стали для материалов < 500 Н/мм² (МПа). HSS-гребенки для материалов, тяжело поддающихся обработке ≥ 500 Н/мм² (МПа). Гребенки устанавливаются в специальной системе держателей. Гребенки и держатели представляют собой резьбонарезной набор.



Продукция немецкого производства

Примеры резьбы



Info



Нарезка резьбы на арматуре

Специальные резьбонарезные гребенки М с дополнительной шлифованной заборной частью для нарезки резьбы по стальной рифленой арматуре. Для станка REMS Унимат 75 с пневмо-гидравлическими тисками для максимального давления зажима

Дополнительные материалы для нарезания резьбы

REMS Санитоль и REMS Специаль (страница 47). Разработаны специально для нарезания резьбы, поэтому обладают особенно высокими смазывающими и охлаждающими свойствами. Незаменимы для нарезания чистой резьбы и увеличения срока эксплуатации плашек, инструмента и станков.

Изготовление ниппелей

Удобно со специальными зажимными кулачками $1/16-1/4$ " или с автоматическим цанговым держателем за отверстие REMS Ниппельфикс $1/2-2 1/2$ " или с ручным цанговым держателем за отверстие REMS Ниппельспанер $3/8-2$ " (страница 46).



Комплект поставки

REMS Унимат 75 базовый. Полуавтоматический резьбонарезной станок для болтовой резьбы 6–72 мм, $1/4-2 3/4$ ", трубной резьбы $1/16-2 1/2$ ", 16–63 мм. Станок на подставке. 3-фазный двигатель с переключением полярности полым валом, 380/400 В, 50 Гц, 2000/2300 Вт, правый и левый ход. Варианты частоты вращения резьбонарезной головки 70 и 35 мин⁻¹. Самоцентрирующиеся универсальные тиски для всего диапазона диаметров заготовок. На выбор ручные или пневмо-гидравлические тиски. Устройство для автоматической смазки. 1 Универсальная автоматическая резьбонарезная головка для всех видов резьбы, автоматически закрывающаяся и открывающаяся. Без резьбонарезного набора, без фиксатора. Защитный экран с электрическим управлением. Установочная планка, рабочий ключ. В ящике для транспортировки.

Наименование	Конструкция	Арт.-№
REMS Унимат 75 базовый mS	ручные тиски	750003 R380
REMS Унимат 75 базовый mS	Пневмо-гидравлические тиски	750004 R380

Станки, рассчитанные на другое сетевое напряжение на заказ.

Оснастка

Наименование	Арт.-№
Гребенки с держателями (Резьбонарезной набор), Гребенки, страница 42.	
Универсальная автоматическая резьбонарезная головка, Без резьбонарезного набора и фиксатора	751000
Фиксаторы для закрытия и открытия гребенок:	
R для конусной трубной резьбы правой	751040 R90
R-L для конусной трубной резьбы левой	751050 R90
G для цилиндрической трубной резьбы правой	751060 R90
G-L для цилиндрической трубной резьбы левой	751070 R90
M для метрической резьбы, правой	751080 R90
M-L для метрической резьбы, левой	751090 R90
Головка для снятия фаски/обточки 45°, D 7–62 мм, с кулачками для снятия фаски/обточки 45°, D 7–62 мм, HSS, с державкой	751100
Головка для снятия фаски/обточки 45°, D 7–62 мм, Без резьбонарезного набора	751102
Кулачки для снятия фаски/очистки 45°, D 7–46 мм, HSS, с держателем	751096
Кулачки для снятия фаски/очистки 45°, D 40–62 мм, HSS, с держателем	751098
Кулачки для снятия фаски/очистки 45°, D 7–62 мм, 4 штуки, HSS	751097
Специальные зажимные кулачки для коротких заготовок шестигранных винтов, трубных ниппелей. Длина заготовки перед тисками без учета длины резьбы минимум 15 мм, диаметр 6–42 мм	753240
Дополнительные материалы для нарезания резьбы страница 47.	
Ниппельный держатель страница 46.	
REMS Геркулес опора для заготовок, стр. 94.	120100





Продукция немецкого производства

Гребенки с держателями (режущий комплект)

Надёжные заточиваемые тангенциальные гребенки REMS с оптимальной геометрией лезвий гарантируют сверхлегкий надрез и легкое нарезание чистой резьбы. WS-гребенки из закаленной, специальной стали для материалов < 500 Н/мм² (МПа). HSS-гребенки для материалов, тяжело поддающихся обработке, ≥ 500 Н/мм² (МПа). Гребенки устанавливаются в специальной системе держателей. Гребенки и держатели представляют собой резьбонарезной набор.

Вид резьбы	Величина	Арт.-№	
Трубная коническая резьба, правая R, ISO 7-1, EN 10226 (DIN 2999, BSPT)	R 1/16–1/8	759250 RWS	
	R 1/4–3/8	759251 RWS	
	R 1/2–3/4	759252 RWS	
	R 1–2	759253 RWS	
	R 2 1/2	759254 RWS	
Трубная цилиндрическая резьба, правая G, ISO 228-1 (DIN 259, BSPP)	G 1/16–1/8	759255 RWS	
	G 1/4–3/8	759256 RWS	
	G 1/2–3/4 HSS ¹⁾	759257 RHSS	
	G 1–2 HSS ¹⁾	759258 RHSS	
	G 2 1/2 HSS ¹⁾	759259 RHSS	
Трубная коническая резьба, правая NPT, Taper Pipe Thread ASME B1. 20.1	NPT 1/16–1/8	759360 RWS	
	NPT 1/4–3/8	759361 RWS	
	NPT 1/2–3/4 HSS ¹⁾	759362 RHSS	
	NPT 1–2 HSS ¹⁾	759363 RHSS	
	NPT 2 1/2 HSS ¹⁾	759364 RHSS	
Трубная цилиндрическая резьба, правая NPSM, Straight Pipe Thread ASME B1. 20.1	NPSM 1/16–1/8	759365 RWS	
	NPSM 1/4–3/8	759366 RWS	
	NPSM 1/2–3/4 HSS ¹⁾	759367 RHSS	
	NPSM 1–2 HSS ¹⁾	759368 RHSS	
	NPSM 2 1/2	759369 RWS	
Резьба для бронирования Pg DIN 40430	Pg 7	759260 RWS	
	Pg 9–16	759261 RWS	
	Pg 21–48	759262 RWS	
Резьба для монтажа электроизоляционных труб M EN 60423	M 16–20 × 1,5	759263 RWS	
	M 25–32 × 1,5	759264 RWS	
	M 40–50 × 1,5	759265 RWS	
	M 63 × 1,5 HSS ¹⁾	759330 RHSS	
Резьба для стальной рифленой арматуры M ISO 261 (DIN 13)	M 14–16 HSS	759274	
	M 18–22 HSS	759275	
	M 24–27 HSS	759276	
	M 30–33 HSS	759277	
	M 36–39 HSS	759278	
	M 42–45 HSS	759279	
Метрическая резьба M ISO 261 (DIN 13)	M 6	759270 RWS	
	M 8	759271 RWS	
	M 10	759272 RWS	
	M 12	759273 RWS	
	M 14–16	759274 RWS	
	M 18–22	759275 RWS	
	M 24–27	759276 RWS	
	M 30–33	759277 RWS	
	M 36–39	759278 RWS	
	M 42–45	759279 RWS	
	M 48–52 HSS ¹⁾	759280 RHSS	
	M 56–60 HSS ¹⁾	759281 RHSS	
	M 64–72	759282 RWS	
	Болтовая резьба UNC Unified Inch Screw Thread ASME B1.1	UNC 1/4–20	759370 RWS
		UNC 5/16–18	759371 RWS
UNC 3/8–16		759372 RWS	
UNC 7/16–14		759373 RWS	
UNC 1/2–13		759374 RWS	
UNC 9/16–12		759375 RWS	
UNC 5/8–11		759376 RWS	
UNC 3/4–10		759377 RWS	
UNC 7/8–9		759378 RWS	
UNC 1–8 HSS ¹⁾		759379 RHSS	
UNC 1 1/8–7		759380 RWS	
UNC 1 1/4–6		759381 RWS	
UNC 1 1/2–5		759382 RWS	
UNC 2–2 1/4–4,5		759383 RWS	
UNC 2 1/2–2 3/4–4		759384 RWS	

Резьбонарезные головки для других видов резьбы (например, велосипедная резьба, мелкая резьба, BSW) и резьбонарезные плашки Strehler из высококачественной быстрорежущей стали для высокостойких материалов свыше 500 Н/мм² (МПа) на заказ. Резьбонарезные головки с резьбонарезными плашками Strehler из высококачественной быстрорежущей стали на 50% дороже резьбонарезных плашек Strehler. ¹⁾ Некоторые гребенки поставляются только из HSS. Резьбонарезные наборы для левой резьбы на 50% дороже.

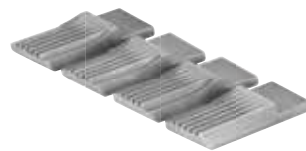

Продукция немецкого производства

Гребенки, комплект

Надёжные заточиваемые тангенциальные гребенки REMS с оптимальной геометрией лезвий гарантируют сверхлегкий надрез и легкое нарезание чистой резьбы. WS-гребенки из закаленной, специальной стали для материалов < 500 Н/мм² (МПа). HSS-гребенки для материалов, тяжело поддающихся обработке, свыше ≥ 500 Н/мм² (МПа).

Вид резьбы	Величина	Арт.-№
Трубная коническая резьба, правая R, ISO 7-1, EN 10226 (DIN 2999, BSPT)	R 1/16–1/8	751501 RWS
	R 1/4–3/8	751502 RWS
	R 1/2–3/4	751503 RWS
	R 1–2 1/2	751504 RWS
Трубная цилиндрическая резьба, правая G, ISO 228-1 (DIN 259, BSPP)	G 1/16–1/8	751505 RWS
	G 1/4–3/8	751506 RWS
	G 1/2–3/4 HSS ¹⁾	751507 RHSS
	G 1–2 1/2 HSS ¹⁾	751508 RHSS
Трубная коническая резьба, правая NPT, Taper Pipe Thread ASME B1. 20.1	NPT 1/16–1/8	751544 RWS
	NPT 1/4–3/8	751545 RWS
	NPT 1/2–3/4 HSS ¹⁾	751546 RHSS
	NPT 1–2 HSS ¹⁾	751547 RHSS
Трубная цилиндрическая резьба, правая NPSM, Straight Pipe Thread ASME B1. 20.1	NPSM 1/16–1/8	751549 RWS
	NPSM 1/4–3/8	751550 RWS
	NPSM 1/2–3/4 HSS ¹⁾	751551 RHSS
	NPSM 1–2	751552 RWS
Резьба для легированных стальных труб Pg DIN 40430	Pg 7	751509 RWS
	Pg 9–16	751510 RWS
	Pg 21–48	751511 RWS
Резьба для электроизоляционных труб M EN 60423	M 16–63 × 1,5 (M 10)	751518 RWS
Резьба для стальной рифленой арматуры M ISO 261 (DIN 13)	M 14–16 HSS	751520 RWS
	M 18–22 HSS	751521 RWS
	M 24–27 HSS	751522 RWS
	M 30–33 HSS	751523 RWS
	M 36–39 HSS	751524 RWS
	M 42–45 HSS	751525 RWS
Метрическая резьба M ISO 261 (DIN 13)	M 6	751516 RWS
	M 8	751517 RWS
	M 10 (M 16–63 × 1,5)	751518 RWS
	M 12	751519 RWS
	M 14–16	751520 RWS
	M 18–22	751521 RWS
	M 24–27	751522 RWS
	M 30–33	751523 RWS
	M 36–39	751524 RWS
	M 42–45	751525 RWS
	M 48–52	751526 RWS
	M 56–60	751527 RWS
M 64–72	751528 RWS	
Болтовая резьба UNC Unified Inch Screw Thread ASME B1.1	UNC 1/4–20	751557 RWS
	UNC 5/16–18	751558 RWS
	UNC 3/8–16	751559 RWS
	UNC 7/16–14	751560 RWS
	UNC 1/2–13	751561 RWS
	UNC 9/16–12	751562 RWS
	UNC 5/8–11	751563 RWS
	UNC 3/4–10	751564 RWS
	UNC 7/8–9	751565 RWS
	UNC 1–8 HSS ¹⁾	751566 RHSSZ
	UNC 1 1/8–7	751567 RWS
	UNC 1 1/4–6	751568 RWS
	UNC 1 1/2–5	751569 RWS
	UNC 2–2 1/4–4,5	751570 RWS
UNC 2 1/2–2 3/4–4	751571 RWS	

Резьбонарезные плашки Strehler для других видов резьбы (например, велосипедная резьба, мелкая резьба, BSW) и резьбонарезные плашки Strehler из высококачественной быстрорежущей стали для высокостойких материалов свыше 500 Н/мм² (МПа) на заказ. Резьбонарезные плашки Strehler из высококачественной быстрорежущей стали на 50% дороже. ¹⁾ Некоторые гребенки поставляются только в HSS*. Гребенки для левой резьбы на 50% дороже.

*HSS - высокопроизводительная легкая быстрорежущая сталь

Таблица: виды резьбы

Трубная коническая резьба

Whitworth трубная резьба ISO 7-1, EN 10226 (DIN 2999, BSPT) Наружная коническая резьба 1:16 Угол профиля 55°		
Величина резьбы R BSPT	Наружная резьба-D мм	Ниток резьбы на 1 Дюйм
1/16	7,723	28
1/8	9,728	28
1/4	13,157	19
3/8	16,662	19
1/2	20,955	14
3/4	26,441	14
1	33,249	11
1 1/4	41,910	11
1 1/2	47,803	11
2	59,614	11
2 1/2	75,184	11
3	87,884	11
4	113,030	11

Стандарт Taper Pipe Thread NPT, ASME B 1.20.1 Наружная коническая резьба 1:16 Угол профиля 60°		
Величина резьбы NPT	Наружная резьба-D мм	Ниток резьбы на 1 Дюйм
1/16	7,938	27
1/8	10,287	27
1/4	13,716	18
3/8	17,145	18
1/2	21,336	14
3/4	26,670	14
1	33,401	11,5
1 1/4	42,164	11,5
1 1/2	48,260	11,5
2	60,325	11,5
2 1/2	73,025	8
3	88,900	8
3 1/2	101,600	8
4	114,300	8

Трубная цилиндрическая резьба

Whitworth трубная резьба ISO 228-1, DIN 259, BSPP Наружная цилиндрическая резьба Угол профиля 55°		
Величина резьбы G BSPP	Наружная резьба-D мм	Ниток резьбы на 1 Дюйм
1/16	7,723	28
1/8	9,728	28
1/4	13,157	19
3/8	16,662	19
1/2	20,955	14
3/4	26,441	14
1	33,249	11
1 1/4	41,910	11
1 1/2	47,803	11
2	59,614	11
2 1/2	75,184	11
3	87,884	11
3 1/2	100,330	11
4	113,030	11

Straight Pipe Thread for Fixtures NPSM, ASME B 1.20.1 Наружная цилиндрическая резьба Угол профиля 60°		
Величина резьбы NPSM	Наружная резьба-D мм	Ниток резьбы на 1 Дюйм
1/8	10,083	27
1/4	13,360	18
3/8	16,815	18
1/2	20,904	14
3/4	26,264	14
1	32,842	11,5
1 1/4	41,605	11,5
1 1/2	47,676	11,5
2	59,715	11,5
2 1/2	72,161	8
3	88,062	8
3 1/2	100,787	8
4	113,436	8

Метрическая винтовая резьба

Metrisches ISO-Gewinde ISO 261, DIN 13 Наружная резьба Угол профиля 60°		
Величина резьбы M	Наружная резьба-D мм	Шаг резьбы мм
6	5,974	1
8	7,972	1,25
10	9,968	1,5
12	11,966	1,75
14	13,962	2
16	15,962	2
18	17,958	2,5
20	19,958	2,5
22	21,958	2,5
24	23,952	3
27	26,952	3
30	29,947	3,5
33	32,947	3,5
36	35,940	4
39	38,940	4
42	41,937	4,5
45	44,937	4,5
48	47,929	5
52	51,929	5
56	55,925	5,5
60	59,925	5,5
64	63,920	6
68	67,920	6
72	71,920	6

Американская и английская винтовая резьба

Unified Inch Screw Thread UNC, ASME B 1.1 Наружная резьба Угол профиля 60°		
Величина резьбы UNC	Наружная резьба-D мм	Ниток резьбы на 1 Дюйм
1/4	6,322	20
5/16	7,907	18
3/8	9,491	16
7/16	11,076	14
1/2	12,661	13
9/16	14,246	12
5/8	15,834	11
3/4	19,004	10
7/8	22,176	9
1	25,349	8
1 1/8	28,519	7
1 1/4	31,694	7
1 3/8	34,864	6
1 1/2	38,039	6
1 3/4	44,381	5
2	50,726	4,5
2 1/4	57,076	4,5
2 1/2	63,421	4
2 3/4	69,768	4

British Standard Parallel Screw Thread of Whitworth Form B.S.W. BS 84 (устар.): Наружная резьба Угол профиля 55°		
Величина резьбы BSW	Наружная резьба-D мм	Ниток резьбы на 1 Дюйм
1/4	6,350	20
5/16	7,937	18
3/8	9,525	16
7/16	11,112	14
1/2	12,700	12
5/8	15,875	11
3/4	19,050	10
7/8	22,225	9
1	25,400	8
1 1/8	28,575	7
1 1/4	31,750	7
1 1/2	38,100	6
1 3/4	44,450	5
2	50,800	4,5
2 1/4	57,150	4
2 1/2	63,500	4
2 3/4	69,850	3,5

Резьба для электроизоляционных труб

Stahlpanzerrohr-Gewinde DIN 40 430 Наружная цилиндрическая резьба Угол профиля 80°		
Величина резьбы Pg	Наружная резьба-D мм	Ниток резьбы на 1 Дюйм
7	12,5	20
9	15,2	18
11	18,6	18
13,5	20,4	18
16	22,5	18
21	28,3	16
29	37	16
36	47	16
42	54	16
48	59,3	16

Резьба для электроизоляционных труб EN 60423 Наружная цилиндрическая резьба Угол профиля 60°		
Величина резьбы M	Наружная резьба-D мм	Шаг резьбы мм
6	15,968	1,5
20	19,968	1,5
25	24,968	1,5
32	31,968	1,5
40	39,968	1,5
50	49,968	1,5
63	62,968	1,5

Полуавтоматический высокопроизводительный резьбонарезной станок для трубной резьбы.

Трубная резьба	1/4–4"
Длина резьбы	≤ 120 мм

REMS Унимат 77 – Трубная резьба до 4". Тангенциальная система резьбонарезных гребёнок. Широкий диапазон. Быстрая работа, короткое время переоснастки. Для штучного и серийного производства.

Принцип работы

Неподвижная заготовка, вращающаяся резьбонарезная головка.

Конструкция

Компактная, прочная конструкция для длительной эксплуатации. Резьбонарезная головка с тангенциальными (призматическими) гребёнками в самоцентрирующейся системе держателей. После лёгкого надреза трубы с помощью рычага подачи и зубчатой передачи автоматическая подача нарезной головки. Сварная, прочная подставка для станка с большой масляной ванной и выдвигаемым ящиком для стружки.

Привод

Надёжная червячная передача и двухступенчатый переключаемый цилиндрический редуктор, специально рассчитанный для нарезания резьбы. Мощный двигатель трехфазного тока с переключением полярности 2000/2300 Вт, защита от перегрузок. Переключатель для выбора направления вращения для правой или левой резьбы. 4 скорости вращения резьбонарезной головки 50, 25, 16 и 8 мин⁻¹.

Зажимное устройство

Надёжные, без перекосов, универсальные самоцентрирующиеся тиски для всего диапазона резьб со специальными зубчатыми кулачками (1/4–3/4", 1–4"). На выбор, ручные тиски или пневмо-гидравлические тиски (рабочее давление 6 бар).

Автоматическое охлаждение и смазка

Прочный, надёжный насос высокой подачи. Обильная подача смазывающе-охлаждающей жидкости гарантирует чистую резьбу и длительный срок службы гребёнок, редуктора и двигателя.

Универсальная автоматическая резьбонарезная головка

Всего одна универсальная, автоматическая резьбонарезная головка на все виды резьбы. Точная установка диаметра резьбы за счет установочного винта со шкалой, головка закрывается и открывается автоматически после нарезания резьбы заданной длины. Любая резьба режется за один заход. Насадка для конической резьбы. Вместо замены гребёнок более рациональная работа с универсальными автоматическими резьбонарезными головками.

Резьбонарезные плашки

Надёжные затачиваемые тангенциальные гребенки REMS с оптимальной геометрией лезвий гарантируют сверхлегкий надрез и легкое нарезание чистой резьбы. WS-гребенки из закаленной, специальной стали для материалов < 500 Н/мм² (МПа). HSS-гребенки для материалов, тяжело поддающихся обработке, ≥ 500 Н/мм² (МПа). Гребенки устанавливаются в специальной системе держателей. Гребенки и держатели представляют собой резьбонарезной набор.

Дополнительные материалы для нарезания резьбы

REMS Санитоль и REMS Специаль (страница 47). Разработаны специально для нарезания резьбы, поэтому обладают особенно высокими смазывающими и охлаждающими свойствами. Незаменимы для нарезания чистой резьбы и увеличения срока эксплуатации плашек, инструмента и станков.

Изготовление ниппелей

Удобно использовать с автоматическим внутризажимным REMS Ниппельфикс 1/2–4" или с ручным внутризажимным REMS Ниппельспанер 3/8–2" (страница 46).



Продукция немецкого производства

Примеры резьбы



Info





Комплект поставки

REMS Унимат 77 базовый. Полуавтоматический резьбонарезной станок для трубной резьбы 1/4–4". Станок на подставке. 3-х фазный двигатель с переключением полярности 380/400 В, 50 Гц, 2000/2300 Вт, правый и левый ход. Скорости вращения резьбонарезной головки 50, 25, 16 и 8 мин⁻¹. Универсальные тиски с зажимными губками 1–4", на выбор ручные или пневмо-гидравлические. Устройство для автоматического охлаждения и смазки. Всего одна универсальная автоматическая резьбонарезная головка для всех видов резьбы, автоматически закрывающаяся и открывающаяся. Без резьбонарезного набора, без фиксатора. Защитный экран с электрическим управлением. Установочная планка, рабочий ключ. В ящике для транспортировки.

Наименование	Конструкция	Арт.-№
REMS Унимат 77 базовый mS	ручные тиски	770003R380
REMS Унимат 77 базовый pS	Пневмо-гидравлические тиски	770004R380

Станки, рассчитанные на другое сетевое напряжение на заказ.

Оснастка

Гребенки и держатели (режущий комплект)

Вид резьбы	Величина	Арт.-№
Трубная коническая резьба, правая R, ISO 7-1 (EN 10226, DIN 2999, BSPT)	R 1/4–3/8	771110RWS
	R 1/2–3/4	771120RWS
	R 1–2	771130RWS
	R 2 1/2–4	771140RWS
Трубная цилиндрическая резьба, правая G, ISO 228-1 (DIN 259, BSPP)	G 1/4–3/8	771160RWS
	G 1/2–3/4 HSS ¹⁾	771170RHSS
	G 1–2 HSS ¹⁾	771180RHSS
	G 2 1/2–4 HSS ¹⁾	771190RHSS
Трубная коническая резьба, правая NPT, Taper Pipe Thread ASME B1.20.1	NPT 1/4–3/8	771210RWS
	NPT 1/2–3/4 HSS ¹⁾	771220RHSS
	NPT 1–2 HSS ¹⁾	771230RHSS
	NPT 2 1/2–4 HSS ¹⁾	771240RHSS
Трубная цилиндрическая резьба, правая NPSM, Straight Pipe Thread ASME B1.20.1	NPSM 1/4–3/8	771260RWS
	NPSM 1/2–3/4 HSS ¹⁾	771270RHSS
	NPSM 1–2	771280RWS
	NPSM 2 1/2–4	771290RWS

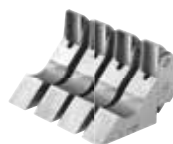

Гребенки, комплект

Вид резьбы	Величина	Арт.-№
Трубная коническая резьба, правая R, ISO 7-1 (EN 10226, DIN 2999, BSPT)	R 1/4–3/8	751502RWS
	R 1/2–3/4	751503RWS
	R 1–4	771136RWS
Трубная цилиндрическая резьба, правая G, ISO 228-1 (DIN 259, BSPP)	G 1/4–3/8	751506RWS
	G 1/2–3/4 HSS ¹⁾	751507RHSS
	G 1–4 HSS ¹⁾	771186RHSS
Трубная коническая резьба, правая NPT, Taper Pipe Thread ASME B1.20.1	NPT 1/4–3/8	751545RWS
	NPT 1/2–3/4 HSS ¹⁾	751546RHSS
	NPT 1–2 HSS ¹⁾	751547RHSS
	NPT 2 1/2–4 HSS ¹⁾	771246RHSS
Трубная цилиндрическая резьба, правая NPSM, Straight Pipe Thread ASME B1.20.1	NPSM 1/4–3/8	751550RWS
	NPSM 1/2–3/4 HSS ¹⁾	751551RHSS
	NPSM 1–2	751552RWS
	NPSM 2 1/2–4	771296RWS

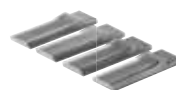

Резьбонарезные головки и резьбонарезные плашки Strehler для других видов резьбы и резьбонарезные плашки Strehler из высококачественной быстрорежущей стали для высокостойких материалов свыше 500 Н/мм² (МПа) на заказ. Резьбонарезные головки и резьбонарезные плашки Strehler из высококачественной быстрорежущей стали на 50% дороже резьбонарезных плашек Strehler.
¹⁾ Некоторые гребенки поставляются только из HSS.

Наименование	Арт.-№
Универсальная автоматическая резьбонарезная головка , Без резьбонарезного набора и фиксатора	771000
Фиксатор для закрытия и открытия гребенки	
R для конусной трубной резьбы правой	751040R90
R-L для конусной трубной резьбы левой	751050R90
G для цилиндрической трубной резьбы правой	751060R90
G-L для цилиндрической трубной резьбы левой	751070R90
Зажимной кулачок 1/4–3/4", 2 шт.	773060
Дополнительные материалы для нарезания резьбы страница 47.	
Ниппельный держатель страница 46.	
REMS Геркулес опора для заготовок, стр. 94.	120100



REMS Ниппельспанер

Для универсального применения на всех станках и клуппах

Ручной цанговый ниппельный держатель для коротких отрезков труб. Универсально применим.

Ниппель и двойной ниппель нормальной и специальной длины $\frac{3}{8}$ –2"

REMS Ниппельспанер – Сделайте ниппель (бочонок) сами. Любой длины. Везде.

Для универсального применения на резьбонарезных станках и клуппах всех типов. Для инструмента с открывающимися и неоткрывающимися резьбонарезными головками. Полезная принадлежность для REMS Амиго Е, REMS Амиго, REMS Амиго 2, REMS Амиго 2 Компакт, REMS Ева и др.

Идеальный инструмент для обработки остатков труб. Экономит время и деньги.

Зажим и центрирование отрезков труб за счет расширения специально закаленных стальных пружинных сегментов.

Комплект поставки

REMS Ниппельспанер. Внутренний ручной зажим для коротких кусков труб.

Наименование	Величина	Арт.-№
REMS Ниппельспанер	$\frac{3}{8}$ "	110000R
	$\frac{1}{2}$ "	110100R
	$\frac{3}{4}$ "	110200R
	1"	110300R
	1 $\frac{1}{4}$ "	110400R
	1 $\frac{1}{2}$ "	110500R
	2"	110600R

Комплект поставки

Комплект REMS Ниппельспанеров. Трубный держатель с внутренним мануальным зажимом для коротких отрезков трубы. В прочном стальном чемодане.

Наименование	Арт.-№
Set $\frac{1}{2}$ – $\frac{3}{4}$ –1–1 $\frac{1}{4}$ "	110620R
Set $\frac{1}{2}$ – $\frac{3}{4}$ –1–1 $\frac{1}{4}$ –1 $\frac{1}{2}$ –2"	110621R



Продукция немецкого производства



Для резьбонарезных инструментов с открывающейся резьбонарезной головкой

REMS Ниппельфикс

Автоматический зажим для коротких остатков труб.

Ниппель и двойной ниппель нормальной и специальной длины $\frac{1}{2}$ –4"

REMS Ниппельфикс – Сделайте ниппель (бочонок) сами до 4". Любой длины. Везде. Автоматический внутренний зажим. Быстро и просто.

Для резьбонарезных станков с открывающимися резьбонарезными головками: для токарных резьбонарезных станков, станков с вращающейся резьбонарезной головкой и устройств для нарезания резьбы.

Идеальный инструмент для обработки остатков трубы. Экономит время и деньги.

Автоматический быстрый зажим и центрирование отрезка трубы. Без инструмента. Автоматический разжим после изготовления ниппеля. Возможно производство ниппелей, не вынимая ниппельфикса из тисков.

Внутренний зажим, поэтому на заготовке не нужна резьба для зажима. Специальные закаленные шлифованные зажимные элементы для быстрого и надежного зажима.

Комплект поставки

REMS Ниппельфикс. Автоматический внутривжимной ниппельный держатель для коротких отрезков труб.

Наименование	Величина	Арт.-№
REMS Ниппельфикс	$\frac{1}{2}$ "	111000R
	$\frac{3}{4}$ "	111100R
	1"	111200R
	1 $\frac{1}{4}$ "	111300R
	1 $\frac{1}{2}$ "	111400R
	2"	111500R
	2 $\frac{1}{2}$ "	111700R
	3"	111800R
	4"	111900R

Комплект поставки

Комплект REMS Ниппельфиксов. Трубный держатель с внутренним автоматическим зажимом для коротких отрезков трубы. В прочном стальном чемодане.

Наименование	Арт.-№
Set $\frac{1}{2}$ – $\frac{3}{4}$ –1–1 $\frac{1}{4}$ "	111620R
Set $\frac{1}{2}$ – $\frac{3}{4}$ –1–1 $\frac{1}{4}$ –1 $\frac{1}{2}$ –2"	111621R



Продукция немецкого производства



REMS Специаль

Дополнительные материалы
для нарезания резьбы

Высоколегированная смазка для нарезания резьбы на основе минеральных масел. Для всех материалов.

При использовании для водопроводов питьевой воды учитывать действующие нормы в отдельных странах! Применение резьбонарезных материалов на основе минерального масла для питьевых трубопроводов не допускается в различных странах, например, Австрии, Швейцарии, Германии, Дании и Франции.

REMS Специаль – Высоколегированная смазка для нарезания резьбы на основе минеральных масел, смывается водой. С особенно высокими смазывающими и охлаждающими свойствами.

Разработано специально для нарезания резьбы, поэтому имеет особенно высокие смазывающие и охлаждающие свойства. Незаменима для чистой резьбы и увеличения срока службы плашек, инструмента и станков.

Смывается водой. Прошел экспертизу.

Идеально подходит для использования в качестве смазывающе-охлаждающей жидкости для резки металлов.

Спрей REMS Специаль без фторхлоруглерода, безопасен для озонового слоя. Пульверизатор REMS Специаль без горючего, с возможностью дозаправки.

Комплект поставки

REMS Специаль. Высоколегированная смазка для нарезания резьбы на основе минеральных масел.

Наименование	Ёмкость	Арт.-№
REMS Специаль	5 л Канистра	140100R
	10 л Канистра	140101R
	50 л Бочка	140103R
	600 мл Спрей	140105R
	500 мл Пульверизатор	140106R



Продукция немецкого производства

REMS Санитоль

Дополнительные материалы
для нарезания резьбы

Синтетическая смазка для нарезания резьбы. Специально для водопроводов питьевой воды. Для всех материалов.

REMS Санитоль – без минеральных масел. Полностью растворяется в воде. Особенно высокие смазывающие и охлаждающие свойства.

Разработана специально для трубопроводов питьевой воды, великолепно подходит и для нарезки обычной резьбы. Незаменима для чистой резьбы и увеличения срока службы плашек, инструмента и станков.

Полностью растворяется в воде. Поэтому внешний вид, запах и вкус питьевой воды не ухудшается.

Удобна в применении, для контроля промывки окрашена в красный цвет. Великолепная антикоррозийная защита.

Вязкость при -10°C : 219 МПа с (сР). Текучесть (качается насосом) до -28°C .

Также великолепно подходит в качестве смазывающе-охлаждающей жидкости при пилении металлов.

REMS Санитоль-спрей не содержит веществ фреонового ряда, не разрушает озоновый слой.

REMS Санитоль, пульверизатор без газа, заправляется.



Продукция немецкого производства

Комплект поставки

REMS Санитоль. Синтетическая смазка для нарезания резьбы. Специально для водопроводов питьевой воды и для универсального применения.

Наименование	Ёмкость	Арт.-№
REMS Санитоль	5 л Канистра	140110R
	50 л Бочка	140113R
	600 мл Спрей	140115R
	500 мл Пульверизатор	140116R



DW-0201 AS2032



W1.303



7808-649

REMS устройство для накатки желобков

Устройство для накатки желобков

Надёжное, компактное устройство для накатки желобков на трубах для систем муфтовых соединений. Используется при прокладке внутренних инженерных коммуникаций, установки спринклеров, для отопительных сетей, промышленности и горнодобывающей отрасли. Для стройплощадки и мастерской.

Стальные трубы DN 25–300, 1–12", $s \leq 7,2$ мм

Нержавеющие стальные, медные, алюминиевые трубы, ПВХ-трубы

REMS устройство для накатки желобков – компактное – универсальное. Подача прижимного ролика маслогидравлическим цилиндром.

Конструкция

Компактное, удобное для использования на стройплощадках. Прочный металлический корпус для высоких нагрузок. Удобное, легко транспортируемое, вес всего 26 кг. Масляный гидравлический цилиндр для мощной подачи накатывающего ролика. Давление за счет ручного гидравлического насоса. Интегрированная в корпус многоступенчатая регулировочная шайба для автоматического регулирования глубины желобков.

Накатывающие ролики

Надёжные накатывающие ролики REMS с оптимальным соотношением диаметров ролик/контрролик и крупной сетчатой насечкой гарантируют надёжное вращение трубы и точнейшую накатку желоба. Накатывающие ролики изготовлены из особо прочной специальной стали, что обеспечивает сверхдлительный срок их эксплуатации. 3 пары роликов для накатки желобков (прижимной ролик, встречный ролик) для всего рабочего диапазона DN 25–300, 1–12", легко меняются. Желобконакатной ролик Cu (опорный ролик, обратный ролик) для медных труб 54–159 мм. Ролики для накатки желобков INOX (прижимной ролик из нержавеющей стали, встречный ролик из вязкотвердой, закаленной особым образом специальной стали, никелированный) для труб из нержавеющей стали 2–6" и 8–12". Желобконакатной ролик для алюминиевых труб и труб из ПВХ по запросу.

Привод

Всего одно устройство для накатки желобков REMS Амиго, REMS Амиго 2, REMS Амиго 2 Компакт, REMS Торнадо и REMS Магnum. Легкая, простая установка. Трегранный цапфа привода для надежного зажима и оптимальной передачи усилия. На заказ поставляются также устройства для накатки желобков для резьбонарезных станков других производителей по соответствующим размерам: расстоянию между направляющими поручнями, диаметру направляющих поручней, высоте посадки оси шпинделя.



Продукция немецкого производства



Info



Комплект поставки

REMS устройство для накатки желобков. Устройство для накатки желобков для систем муфтовых соединений DN 25–300, 1–12. Устройство для накатки желобков, ручной гидравлический насос, интегрированная в корпус многоступенчатая регулировочная шайба для автоматического регулирования глубины желоба, 1 пара роликов для накатки желобков (прижимной ролик, встречный ролик) 2–6", шестигранный штифтовый ключ. Для REMS Амиго, REMS Амиго 2, REMS Амиго 2 Компакт, REMS Торнадо и REMS Магnum или для резьборезов других производителей. В коробке.

Наименование	Подходят к	Арт.-№
REMS устройство для накатки желобков	REMS Амиго/Амиго 2 Компакт ¹⁾ , REMS Амиго 2 ¹⁾ , REMS Торнадо ²⁾ REMS Магnum ²⁾	347000R
устройство для накатки желобков R 300	Ridgid Модель 300	347001R
устройство для накатки желобков R 535	Ridgid Модель 535	347002R
устройство для накатки желобков N80A	Rex/Rothenberger/Super-Ego N80A	347003R
устройство для накатки желобков Дельта 4	Rex Delta 4"	347004R

¹⁾ Требуется комплект для переоснащения Амиго/Амиго 2/Амиго 2 Компакт (№ изд. 347007). Может использоваться для устройств для накатки желобков, изготовленных с 2014 года. ²⁾ Для исполнений T может использоваться только для накатки желобков до DN 200, 8". Устройства для накатки желобков других производителей на заказ.

Оснастка

Наименование	Арт.-№
Накатывающие ролики 1–1½" (Комплект)	347030
Накатывающие ролики INOX 1–1½" (Комплект)	347053
Накатывающие ролики 2–6" (Комплект)	347035
Накатывающие ролики INOX 2–6" (Комплект)	347046
Накатывающие ролики 8–12" (Комплект)	347040
Накатывающие ролики INOX 8–12" (Комплект)	347047
Накатывающие ролики Cu 54–159 (Комплект)	347034
Комплект для переоснащения Амиго/Амиго 2/Амиго 2 Компакт	347007R

REMS Геркулес 3Б, упор страница 94.



Мощная машина для быстрой накатки желобков на трубах для систем муфтовых соединений. Используется при прокладке внутренних инженерных коммуникаций, установки спринклеров, для отопительных сетей, промышленности и горнодобывающей отрасли. Для стройплощадки и мастерской.

Стальные трубы DN 25–300, 1–12", s ≤ 7,2 мм

Нержавеющие стальные, медные, алюминиевые трубы, ПВХ-трубы

REMS Колум РГ – электрическая накатка желобков до 12". Быстро и экономично. Подача прижимного ролика маслогидравлическим цилиндром.

Конструкция

Компактное, удобное для использования на стройплощадках. Прочный металлический корпус для высоких нагрузок. Удобное, легко транспортируемое, вес всего 31 кг. Для верстака. Подставка или передвижная подставка или передвижная подставка в качестве принадлежности для простой транспортировки, оптимальная рабочая высота и устойчивость.

Привод

Мощно и быстро, напр., накатка желобков на стальной трубе 6" с помощью REMS Колум РГ всего за 52 с. Прочный, компактный редуктор, не нуждается в техобслуживании. Прочный, мощный универсальный двигатель на 1200 Вт (REMS Колум РГ и REMS Колум РГ 2 Компакт) или универсальный двигатель на 1700 Вт (REMS Колум РГ 2) для интенсивного использования с крупными размерами. Предохранительный выключатель импульсного режима. Педальный выключатель с сцеплением для эргономичной работы в качестве оснастки.

Устройство для накатки желобков

Компактное, удобное для использования на стройплощадках. Прочный металлический корпус для высоких нагрузок. Удобное, легко транспортируемое, вес всего 26 кг. Масляный гидравлический цилиндр для мощной подачи накатывающего ролика. Давление за счет ручного гидравлического насоса. Интегрированная в корпус многоступенчатая регулировочная шайба для автоматического регулирования глубины желобков.

Накатывающие ролики

Надёжные накатывающие ролики REMS с оптимальным соотношением диаметров ролик/контрролик и крупной сетчатой насечкой гарантируют надёжное вращение трубы и точнейшую накатку желоба. Накатывающие ролики изготовлены из особо прочной специальной стали, что обеспечивает сверхдлительный срок их эксплуатации. 3 пары роликов для накатки желобков (прижимной ролик, встречный ролик) для всего рабочего диапазона DN 25–300, 1–12", легко меняются. Желобконакатной ролик Cu (опорный ролик, обратный ролик) для медных труб 54–159 мм. Ролики для накатки желобков INOX (прижимной ролик из нержавеющей стали, встречный ролик из вязкотвердой, закаленной особым образом специальной стали, никелированный) для труб из нержавеющей стали 2–6" и 8–12". Желобконакатной ролик для алюминиевых труб и труб из ПВХ по запросу.

Комплект поставки

REMS Колум РГ. Устройство для накатки желобков для систем муфтовых соединений DN 25–300, 1–12". Устройство для накатки желобков, ручной гидравлический насос, интегрированная в корпус многоступенчатая регулировочная шайба для автоматического регулирования глубины желоба, 1 пара роликов для накатки желобков (прижимной ролик, встречный ролик) 2–6", шестигранный штифтовый ключ. 3 приводные машины на выбор, с необслуживаемым редуктором, мощным универсальным двигателем, предохранительным выключателем импульсного режима. Для верстака, подставки или передвижной поставки. В коробке.

Наименование	Конструкция	Арт.-№
Колум РГ	Универсальный двигатель 230 V, 50–60 Hz, 1200 W, защита от перегрузки. 29 мин ⁻¹	347006R220
Колум РГ 2	Универсальный двигатель 230 V, 50–60 Hz, 1700 W. 28 мин ⁻¹	347008R220
Колум РГ 2 Компакт	Универсальный двигатель 230 V, 50–60 Hz, 1200 W, защита от перегрузки. 26 мин ⁻¹	347009R220

Другие сетевые напряжения по запросу.

Оснастка

Наименование	Арт.-№
Подставка	849315R
Подставка, передвижная	849310R
Педальный выключатель с сцеплением	347010R220
REMS Геркулес 3Б , упор страница 94.	
Накатывающие ролики и иные аксессуары, стр. 48.	



Продукция немецкого производства



Info



Tested by electrosuisse >>>



Подставка, передвижная (Поставляется отдельно)

Геркулес 3Б (Поставляется отдельно)



Надёжное, компактное устройство для накатки желобков на трубах для систем муфтовых соединений. Используется при прокладке внутренних инженерных коммуникаций, установки спринклеров, для отопительных сетей, промышленности и горнодобывающей отрасли. Для стройплощадки и мастерской.

Стальные трубы DN 25–300
1–12"
 $s \leq 7,2$ мм

Нержавеющие стальные, медные, алюминиевые трубы, ПВХ-трубы
Трубная резьба $1/16$ –2", 16–63 мм,
Болтовая резьба 6–60 мм, 6–60 мм, $1/4$ –2", комплект для переоснастки.

REMS Магnum RG – компактный до 12".
Сила и быстрота. Подача прижимного ролика
маслогидравлическим цилиндром.

Конструкция

Компактная, соответствующая стройплощадкам. Компактное, удобное для использования на стройплощадках. Небольшие размеры, небольшой вес, например, REMS Магnum 2000 RG-T весит всего 68 кг. Полка для заготовок. Для верстака. Подставка, передвижная и складная подставка или передвижная подставка с упором, в качестве принадлежности, для простой транспортировки, оптимальная рабочая высота и стабильность.

Привод

Сила и быстрота, напр., накатка желобков на стальной трубе 6" с помощью REMS Магnum 2010 RG-T всего за 40 с. Не требующий технического обслуживания редуктор в закрытой масляной ванне. 3 мощных двигателя на выбор (смотрите REMS Магnum страница 32). Педаль включения с защитой и аварийным выключателем, двухступенчатая.

Устройство для накатки желобков

Компактное, удобное для использования на стройплощадках. Прочный металлический корпус для высоких нагрузок. Удобное, легко транспортируемое, вес всего 26 кг. Масляный гидравлический цилиндр для мощной подачи накатывающего ролика. Давление за счет ручного гидравлического насоса. Интегрированная в корпус многоступенчатая регулировочная шайба для автоматического регулирования глубины желобков.

Накатывающие ролики

Надёжные накатывающие ролики REMS с оптимальным соотношением диаметров ролик/контрролик и крупной сетчатой насечкой гарантируют надёжное вращение трубы и точнейшую накатку желоба. Накатывающие ролики изготовлены из особо прочной специальной стали, что обеспечивает сверхдлительный срок их эксплуатации. 3 пары роликов для накатки желобков (прижимной ролик, встречный ролик) для всего рабочего диапазона DN 25–300, 1–12", легко меняются. Желобконакатной ролик Cu (опорный ролик, обратный ролик) для медных труб 54–159 мм. Ролики для накатки желобков INOX (прижимной ролик из нержавеющей стали, встречный ролик из вязкотвердой, закаленной особым образом специальной стали, никелированный) для труб из нержавеющей стали 2–6" и 8–12". Желобконакатной ролик для алюминиевых труб и труб из ПВХ по запросу.

Комплект переоснастки для нарезания резьбы

Полный комплект инструмента $1/4$ –2" с универсальной автоматической резьбонарезной головкой, гребенками для трубной конической резьбы ISO 7-1 (DIN 2999, BSPT) R $1/2$ – $3/4$ и R 1–2 правой, труборезом, гратоснимателем, рычагом подачи, насосом для автоматического охлаждения и смазки, масляная ванна, поддон для стружки, устройство для автоматической смазки.



Продукция немецкого производства



Info



Подставка
(Поставляется
отдельно)



Подставка, передвижная, с упором (Поставляется отдельно)

Геркулес 3Б (Поставляется отдельно)



Подставка, передвижная и складная (Поставляется отдельно)

Комплект поставки

REMS Магнум RG. Устройство для накатки желобков для систем муфтовых соединений DN 25–300, 1–12". Не требующий технического обслуживания редуктор, педаль включения с аварийным выключателем и защитой, надежный быстрозажимной ударный патрон, задний центрирующий патрон. Три двигателя на выбор. Устройство для накатки желобков, ручной гидравлический насос, интегрированная в корпус многоступенчатая регулировочная шайба для автоматического регулирования глубины желоба, 1 комплект накатывающих роликов (ролик/контрролик) 2–6". Для верстака, подставка, передвижная и складная подставка или передвижная подставка с упором. В коробке.

Наименование	Исполнение	Арт.-№
2000 RG-T	Универсальный двигатель 230 В, 50–60 Гц, 1700 Вт. 53 мин ⁻¹ .	340230R220
2010 RG-T	Конденсаторный двигатель с переключением полярности 230 В, 50 Гц, 2100 Вт. 52/26 мин ⁻¹ , даже при полной нагрузке. Очень тихий ход.	340231R220
2020 RG-T	3-х фазный двигатель с переключением полярности 400 В, 50 Гц, 2000 Вт. 52/26 мин ⁻¹ , даже при полной нагрузке. Очень тихий ход.	340232R380

Другие сетевые напряжения по запросу.

Оснастка

Наименование	Арт.-№
Подставка	344105R
Подставка, передвижная, с упором	344100R
Подставка, передвижная и складная	344150R
REMS Геркулес 3Б, упор страница 94.	
Накатывающие ролики и иные аксессуары, стр. 48.	
Переоснастка Магнума RG-T в L-T для нарезания резьбы	340110RR





Пилы

	Электрическая универсальная сабельная пила	56
	Электрическая сабельная пила	58
	Пневматическая сабельная пила для труб	60
	Аккумуляторная универсальная сабельная пила	61
	Пильные полотна для сабельной пилы	62
	Трубная дисковая пила	64
	Универсальная дисковая пила	65



Агрессивный орбитальный ход с вертикальным рубящим движением полотна пилы для мощной, быстрой подачи, великолепный отвод стружки и долгий срок службы полотна. Четко установленный орбитальный ход с маятником на игольчатых подшипниках гарантирует мощное пиление даже при экстремальной нагрузке, например, при пилении стальной трубы. В то время, как механизмы с таким же количеством компонентов и с более низкой надежностью системы не выдерживают давления подачи и скоростного режима работа при распиле стальной трубы, особенно если используется бугель для увеличения силы подачи полотна.



Стабильный, прямоугольный ходовой маятник Из прочной, специальной стали, по направлению нагрузки точно посажен на игольчатые подшипники, которые направляют маятник с обеих сторон по всей длине хода, для ровного прямоугольного без сколов реза даже при жесткой эксплуатации с многократно усиленным давлением на пильное полотно, например, при использовании бугеля. Для сверхдолгого срока службы.

Специальная скользящая силиконовая прокладка защищает редуктор от воды и пыли.



Сверхпрочный водо- и пыленепроницаемый, не требующий обслуживания эксцентриковый привод для одновременного прямого и орбитального хода штока и полотна пилы. Кривошипно-шатунный механизм с игольчатыми подшипниками (ANC) снижает трение, нагревание, износ. За счет этого обеспечивается длительный срок эксплуатации привода, даже при экстремально высоких нагрузках при пилении.

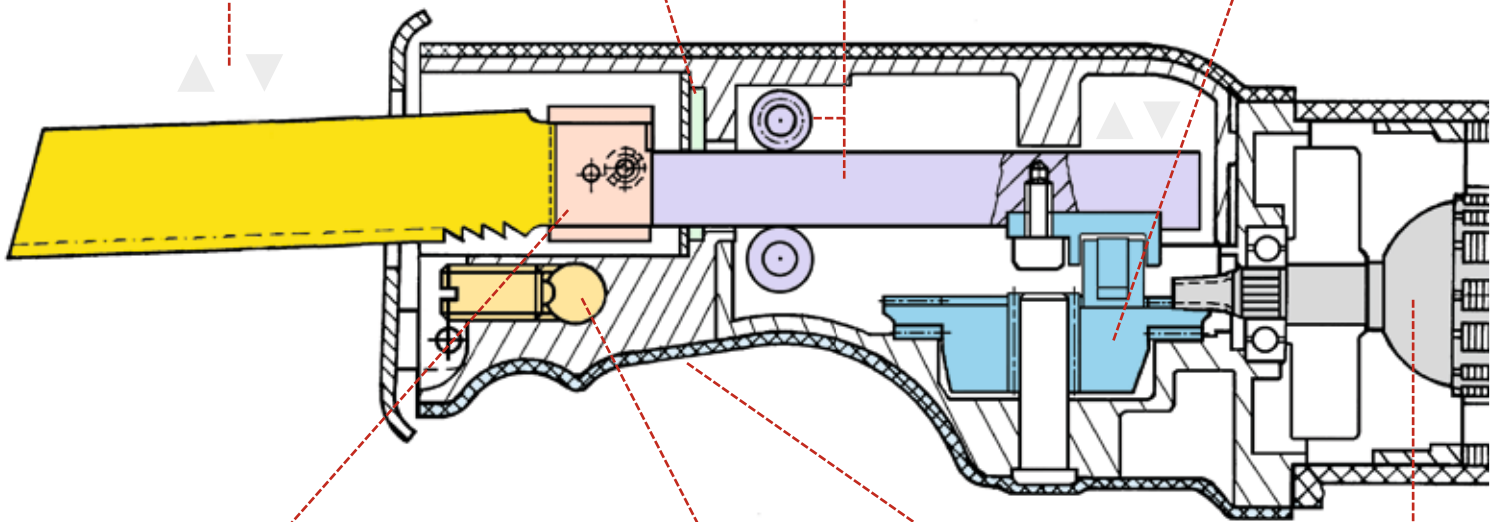

Универсальное крепление полотен Крепление всех видов полотен с одинарным и двойным хвостовиком – без замены или перестановки зажимного элемента крепления.



Бугель сила пиления возрастает на 400 %, для быстрого зажима трубы и легкого распила.

V/bar
Приводной двигатель 230 В, 110 В, 48 В, 18 В, 6 бар

Эргономичный обхват для руки спереди, передняя часть корпуса из нескользящего материала для энергичной подачи полотна и при пилении вручную.



Варио-электроника

Электронное бесступенчатое регулирование частоты хода для уверенного надпиливания и выбора оптимального числа оборотов при пилении в зависимости от материала, из которого сделана труба. Количество ходов регулируется плавно давлением на переключатель в диапазоне от 0 до 2800 мин⁻¹ (REMS Пума VE), от 0 до 2400 мин⁻¹ (REMS Кат ANC VE, REMS Тигр ANC VE) и от 0 до 1800 мин⁻¹ (REMS Акку-Кат ANC VE) (переключатель увеличения подачи топлива).



Идеальная частота хода

Фиксированная максимальная частота хода. За счет этого оптимальная скорость для максимально щадящего режима работы для редуктора и двигателя и для максимального срока службы пильных полотен.

Путем многочисленных испытаний со стальными трубами была определена идеальная частота хода 2400 мин⁻¹, которая обеспечивает идеальное пиление при агрессивном, фиксированном орбитальном ходе, с направляющим держателем и специальным пильным полотном REMS.



Бугель

Для зажима отрезков труб. Направляющий держатель с 5-кратным действием рычага, передающим усилие, позволяет осуществлять простую и быструю резку под прямым углом в любом месте без тисков. Использовать удобно и быстро, одна рукоятка для зажима и пиления. Никаких висящих цепей и сложного обслуживания как при цепном зажиме. Фиксированный угол подачи и за счет этого ровный распил без защемления и перекосов полотна. 400% увеличение силы подачи полотна, например, отрезает стальную трубу 2" за 8 сек.



Регулирование скорости

Бесступенчатое электронное регулирование частоты хода приводного инструмента для выбора оптимальной чистоты хода в зависимости от материала, из которого изготовлена труба. Идеально для пиления нержавеющей стальных труб, чугунных труб и для распиливания котлов, баков, ванн и т.д. Количество оборотов от 700 до 2200 мин⁻¹ плавно выставляется с помощью регулировочного кольца. Используемая для управления тахоэлектроника поддерживает постоянную частоту хода даже под нагрузкой и состоит из тахогенератора, регулирующей электроники, ограничителя пускового тока для мягкого надпила, РТС-сопротивления для контроля температуры обмотки полюсов двигателя и блокировочной защиты редуктора и двигателя.



Вес

Высокая производительность пилы при незначительном весе. Инновационная техника с превосходным согласованием всех конструктивных элементов. Легкое пиление без напряжения и усталости, элементарное обращение с инструментом.



Производительность

Указываемая мощность является потребляемой мощностью. Приводные двигатели сабельных пил REMS имеют, благодаря великолепной технике и высокому качеству, очень высокой КПД прим. 65%. Поэтому пользователи имеют возможность использовать высокую производительность сабельных пил, особенно если речь идет о труднообрабатываемых материалах, например, стальных трубах. Однако высокой производительности можно добиться, работая лишь с соответствующей оснасткой, например, с запатентованным держателем REMS.



Приводные двигатели

В зависимости от модели универсальные двигатели рассчитаны на сетевое напряжение 230 В, 110 В, 48 В, есть также аккумуляторные двигатели 18 В и пневматические двигатели для рабочего давления 6 бар. Все приводные двигатели сверхнадежные, соответствуют высоким стандартам качества и высоким требованиям и располагают большими резервами мощности, рассчитаны для длительного срока эксплуатации.



Крепление пильного полотна с системой быстрой замены

Практичное крепление пильного полотна с системой быстрой замены для быстрой замены пильного листа без инструмента. Для фиксации пильных листов с односторонним креплением.



Плавно регулируемый опорный башмак

Поворотный опорный башмак для надежного направления пилы на обрабатываемом материале. Опорный башмак может плавно переустанавливаться на 40 мм в продольном направлении для обеспечения лучшего использования частично затупившихся пильных листов и для регулирования глубины погружения пильного листа в материал.



Антивибрационная система

Специальная приводная техника с компенсацией массы и поверхностями захвата, поглощающими вибрацию. Для работы без усталости и вибрации.



Пильное полотно вставляется с поворотом на 180°

Пильное полотно с зубьями вниз или повернутыми на 180° вверх, для резов в узких и труднодоступных местах.

Мощный электроинструмент для универсальных свободных ручных пильных работ. Всего 3,8 кг. Идеально для монтажа, демонтажа, ремонта.

Много материалов, напр., дерево, дерево с гвоздями, поддоны, металл, также нержавеющая сталь, литье, пористый бетон, гипсовые плиты, пемза, кирпич, обожженный кирпич.

REMS Пума VE – мощная универсальная пила с антивибрационной системой. Быстрая замена полотна без специального инструмента.

Регулируемый опорный башмак.

Универсальное применение

Может использоваться всюду, в руках, над головой, в узких углах, впритык к стене. Многостороннее использование и мощь. Для всех пильных работ на стройке, для спасательных работ. Также для погружного резания.

Конструкция

Мощная, подходит для использования на стройках. Удобная, ухватистая форма. Всего 3,8 кг. Эргономичная рукоятка, спереди на корпусе с нескользким, изолирующим тепло защитным кожухом, с мягкой ручкой, для сильной пильной подачи. Практичная лопаточная рукоятка с поглощающей вибрацию мягкой ручкой. Ходовая штанга в закрытом корпусе привода, для надежной работы. Большой ход пильного полотна, 30 мм, для лучшего удаления стружки. Большое количество ходов до 2800 мин⁻¹ для быстрой пильной подачи и эффективной пильной обработки. Прочный рычажный привод, не нуждается в обслуживании. Специальное скользящее уплотнение. Мощный универсальный двигатель большого объема с большим запасом мощности, 1300 Вт. Соединительный кабель длиной 4 м. Предохранительный выключатель.

Антивибрационная система

Специальная приводная техника с компенсацией массы и поверхностями захвата, поглощающими вибрацию. Для работы без усталости и вибрации.

Электроника Vario

Плавное электронное управление количеством ходов для осторожного и эффективного подпиливания и выбора количества ходов в зависимости от обрабатываемого материала. Количество ходов может плавно управляться с помощью переменного давления на предохранительный выключатель от 0 до 2800 мин⁻¹ (переключатель увеличения подачи топлива).

Крепление пильного полотна с системой быстрой замены

Практичное крепление пильного полотна с системой быстрой замены для быстрой замены пильного листа без инструмента. Для фиксации пильных листов с односторонним креплением. Пильное полотно с зубьями вниз или повернутыми на 180° вверх, для резов в узких и труднодоступных местах.

REMS пильные полотна

Полный ассортимент пильных полотен REMS для свободной ручной пильной обработки различных материалов (страница 63).

Плавно регулируемый опорный башмак

Поворотный опорный башмак для надежного направления пилы на обрабатываемом материале. Опорный башмак может плавно переустанавливаться на 40 мм в продольном направлении для обеспечения лучшего использования частично затупившихся пильных листов и для регулирования глубины погружения пильного листа в материал. Для экономичной работы.

Комплект поставки

REMS Пума VE Сет. Универсальная аккумуляторная сабельная пила с вариозлектроникой (VE) для ручного пиления, антивибрационная система. Приводная машина с лопатной ручкой и мягкой рукояткой, не нуждающейся в уходе кривошипным механизмом, мощным универсальным двигателем на 230 В, 50–60 Гц, 1300 Вт, предохранительным переключателем, соединительным кабелем 4 м, плавным электронным регулированием числа ходов (акселератором) 0–2800 мин⁻¹. Ход 30 мм. Крепление пильного полотна с системой быстрой замены Регулируемый опорный башмак. 1 шт. пильное полотно REMS 210-1,8/2,5. В прочной металлической коробке.

3,8 kg 1300 W 230 V VE

	Арт.-№	
	560023 R220	

Инструменты, рассчитанные на другое сетевое напряжение, на заказ.

Оснастка

Наименование	Арт.-№	
REMS Пума VE привод	560003 R220	
REMS пильные полотна страница 63.		
Стальной ящик	566051 R	

Мощный, прочный, удобный электроинструмент для универсальных свободных ручных пильных работ. Весит всего 3 кг. Идеален для монтажа, демонтажа, ремонта.

Много материалов, напр., дерево, дерево с гвоздями, поддоны, металл, также нержавеющая сталь, литье, пористый бетон, гипсовые плиты, пемза, кирпич, обожженный кирпич.

Также для стальных труб

REMS Кат ANC VE – пилит всё и везде. Удобная, многофункциональная и мощная. Прочность и удобство.

Универсальное применение

Применима везде, на весу, над головой, в углу, вплотную у стен. Многогранное применение и высокая производительность. Особенно также для пильной обработки металлических труб, для распиливания котлов, цистерн, ванн. Для спасательных работ. Также для погружного резания.

Конструкция

Крепкая, удобная для использования на стройплощадках. Маленькая, удобной формы. Очень легкая, всего 3 кг. Эргономичный обхват для руки спереди, передний кожух из нескользящего материала для энергичной подачи полотна. Эргономичная удобная ручка. Поворотный опорный башмак для надежного направления пилы на обрабатываемом материале. Высококачественная скользящая силиконовая прокладка защищает редуктор от воды и пыли. Универсальный двигатель с большим резервом мощности, 1050 Вт. Толчковый выключатель.

Прямоугольный ходовой маятник

Из прочной, специальной стали, по направлению нагрузки точно посажен на игольчатые подшипники, которые направляют маятник со всех сторон в течении его хода, для ровного прямоугольного без скосов реза даже при жесткой эксплуатации. Для долгого срока службы. Ходовая штанга в закрытом корпусе привода, для надежной работы.

Осцилляторный привод с ANC

Сверхпрочный водо- и пыленепроницаемый, не требующий обслуживания эксцентриковый привод для одновременного прямого и орбитального хода штока и полотна пилы. Кривошипно-шатунный механизм с игольчатыми подшипниками (ANC) снижает трение, нагревание, износ. За счет этого обеспечивается длительный срок эксплуатации привода, даже при экстремально высоких нагрузках при пилении.

Агрессивный орбитальный ход

Агрессивный орбитальный ход за счет вертикального рубящего движения полотна пилы для мощной, быстрой подачи, великолепный отвод стружки и долгий срок службы полотна. Жестко установленный орбитальный ход с маятником на игольчатых подшипниках гарантирует мощное пиление даже при экстремальной нагрузке, например, при пилении стальной трубы.

Варио-электроника

Электронное бесступенчатое регулирование частоты хода для уверенного надпиливания и выбора оптимального числа оборотов при пилении в зависимости от материала, из которого сделана труба. Частота хода регулируется бесступенчато усилием нажатия толчкового выключателя от 0 до 2400 мин⁻¹.

Универсальное крепление полотна

Крепление всех видов полотен – с одинарным и двойным хвостовиком – без замены или перестановки зажимного элемента крепления.

REMS Универсальные пильные полотна

Всего одно универсальное пильное полотно (стр. 62) для всех пильных работ вместо нескольких. С двойным креплением, для свободных ручных пильных работ и пильных работ с направляющим держателем.

REMS пильные полотна

Полный ассортимент пильных полотен REMS для свободной ручной пильной обработки различных материалов (страница 63).

ANC

- Малое трение и износ
- Значительно меньший нагрев
- Для экстремально долгого срока службы даже при жесткой эксплуатации

Продукция немецкого производства

Комплект поставки

REMS Кат ANC VE Сет. Электрическая универсальная сабельная пила с Варио-электроникой (VE) для пиления навесу, приводной двигатель с закрытой рукояткой, не требующий технического обслуживания, защищенный от воды и пыли осцилляторный привод с кривошипно-шатунным механизмом с игольчатыми подшипниками (ANC), агрессивный орбитальный ход полотна, мощный универсальный двигатель 230 В, 50-60 Гц, 1050 Вт, толчковый выключатель. Электронное бесступенчатое регулирование частоты хода 0 до 2400 мин⁻¹. Универсальное крепление полотна. Шестигранный штифтовый ключ. 1 шт. универсальное пильное полотно REMS 150-1,8/2,5. В прочном стальном чемодане.

3,0 кг 1050 Вт 230 В VE

	Арт.-№	
	560040R220	

Инструменты, рассчитанные на другое сетевое напряжение, на заказ.

Оснастка

Наименование	Арт.-№	
REMS Кат ANC VE привод	560004 R220	
REMS пильные полотна страница 62–63.		
Стальной ящик	566051 R	

Мощный, прочный, удобный электроинструмент с передающей усилие направляющей для простого и быстрого отпиливания под прямым углом, без тисков. Также для универсального пиления на весу. Всего 3,0 кг. Идеален для монтажа, демонтажа, ремонта.

Идеально подходит для стальных труб и других материалов

Много материалов, напр., дерево, дерево с гвоздями, поддоны, металл, также нержавеющая сталь, литье, пористый бетон, гипсовые плиты, пемза, кирпич, обожженный кирпич.

Для материалов, которые тяжело поддаются распиливанию, напр., труб из нержавеющей стали, труб из твердого литья использовать REMS Тигр ANC SR с системой электронного регулирования.

REMS Тигр – пила монтажника. Пилит без труда, молниеносно, под прямым углом. Прочность и удобство.

Бугель

400% увеличение силы подачи полотна, например, отрезает стальную трубу 2" за 8 сек. Для монтажа и демонтажа. Направляющий держатель с 5-кратным действием рычага, передающим усилие, позволяет осуществлять простую и быструю резку под прямым углом в любом месте без тисков. Использовать удобно и быстро, одна рукоятка для зажима и пиления. Никаких висящих цепей и сложного обслуживания как при цепном зажиме. Фиксированный угол подачи и за счет этого ровный распил без защемления и перекосов полотна.

Пиление под прямым углом

Перпендикулярный распил благодаря запатентованному направляющему держателю и специальным пильным полотнам REMS - необходимое условие для технически правильной дальнейшей обработки и монтажа трубы.

REMS специальное пильное полотно

Специальное пильное полотно REMS (стр. 62), очень толстое, устойчивое к гибанию и скручиванию, с двухсторонним креплением, обязательно необходимо для пильных работ под прямым углом и для быстрого демонтажа стальных труб с использованием направляющего держателя для передачи усилия.

REMS Универсальные пильные полотна

Всего одно универсальное пильное полотно (стр. 62) для всех пильных работ вместо нескольких. С двойным креплением, для свободных ручных пильных работ и пильных работ с направляющим держателем.

REMS пильные полотна

Полный ассортимент пильных полотен REMS для свободной ручной пильной обработки различных материалов (страница 63).

Универсальное крепление полотна

Крепление всех видов полотен – с одинарным и двойным хвостовиком – без замены или перестановки зажимного элемента крепления.

Конструкция

Прочная, удобная при использовании на стройплощадках, Вытянутая форма. Очень легкая, всего 3,0 кг. Применима везде. Эргономичный захват для руки, передний кожух из нескользящего материала для энергичной подачи полотна. Эргономичная удобная ручка. Поворотный опорный башмак для надежного направления пилы на обрабатываемом материале. Высококачественная скользящая силиконовая прокладка защищает редуктор от воды и пыли. Универсальный двигатель с большим резервом мощности, 1050 Вт или 1400 Вт (REMS Тигр ANC SR). Толчковый выключатель. Привод с фиксировано установленной, идеальной частотой хода, варио-электроникой или с установкой частоты хода колесиком на корпусе пилы. Защита от перегрузок (REMS Тигр ANC) защищает двигатель, редуктор и пильное полотно. Используемый для регулирования скорости вращения тахометрический электронный блок (REMS Тигр ANC SR) удерживает предварительно выбранную частоту ходов на неизменном уровне в том числе и под напряжением, он состоит из тахогенератора, электронного блока регулирования, ограничителя пускового тока для плавного пуска, системы защиты от перегрева с помощью контроля температуры обмотки возбуждения двигателя с позистором и противоблокировочной защиты для редуктора и двигателя.

Прямоугольный ходовой маятник

Из прочной, специальной стали, по направлению нагрузки точно посажен на игольчатые подшипники, которые направляют маятник со всех сторон в течении его хода, для ровного прямоугольного без сколов реза даже при жесткой эксплуатации. Для долгого срока службы. Ходовая штанга в закрытом корпусе привода, для надежной работы.

Осцилляторный привод с ANC

Сверхпрочный водо- и пыленепроницаемый, не требующий обслуживания эксцентриковый привод для одновременного прямого и орбитального хода штока и полотна пилы. Кривошипно-шатунный механизм с игольчатыми подшипниками (ANC) снижает трение, нагревание, износ. За счет этого обеспечивается длительный срок эксплуатации привода, даже при экстремально высоких нагрузках при пилениях.

Агрессивный орбитальный ход полотна пилы

Агрессивный орбитальный ход с вертикальным рубящим движением полотна пилы для мощной, быстрой подачи, великолепный отвод стружки и долгий срок службы полотна. Жестко установленный орбитальный ход с маятником на игольчатых подшипниках гарантирует мощное пиление даже при экстремальной нагрузке, например, при пилении стальной трубы. В то время, как механизмы с таким же количеством компонентов и с более низкой надежностью системы, не выдерживают давления подачи и скоростного режима работы при распиле стальной трубы, особенно если используется передающий усилие держатель.

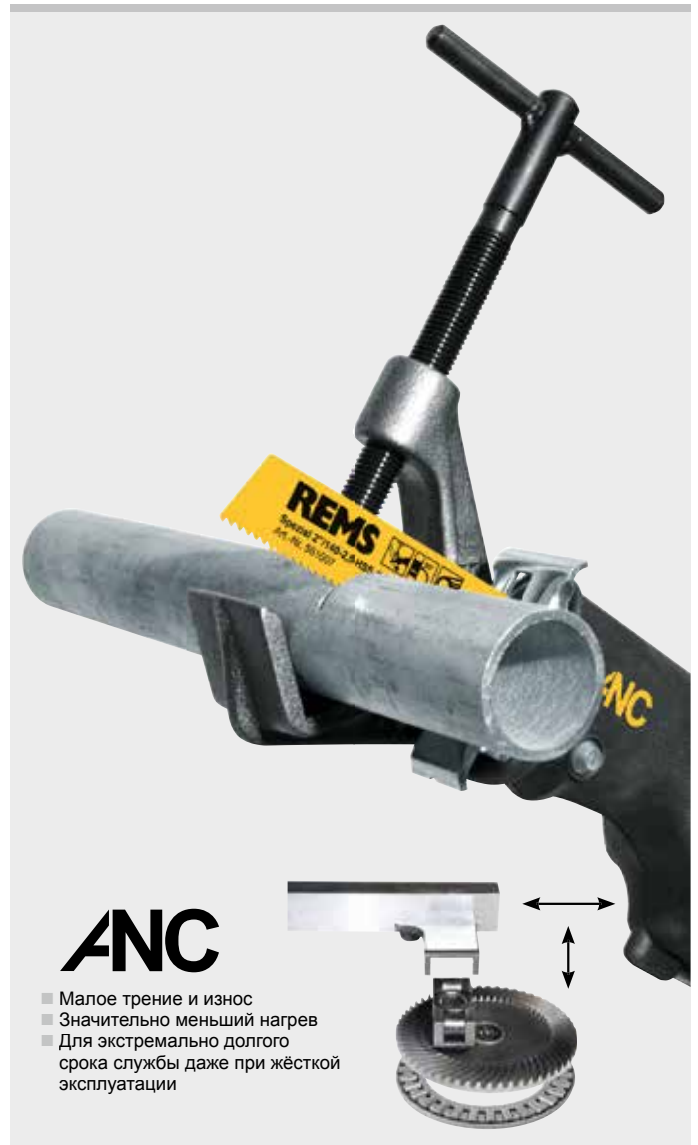

Продукция немецкого производства

Tested by electrosuisse >>>

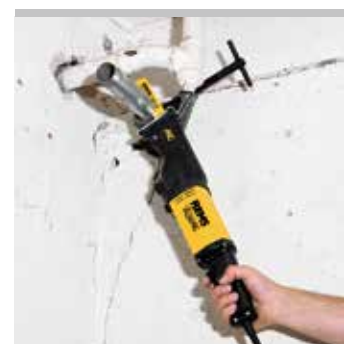
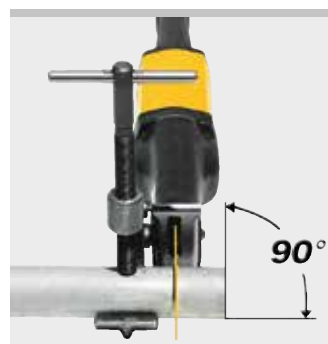

Идеальное количество оборотов (REMS Тигр ANC)

Фиксированная максимальная частота хода. За счет этого оптимальная скорость для максимально щадящего режима работы для редуктора и двигателя и для максимального срока службы пильных полотен. Путем многочисленных испытаний со стальными трубами было определена идеальная частота хода 2400 мин⁻¹, которая обеспечивает идеальное пиление при агрессивном, фиксированном орбитальном ходе, с направляющим держателем и специальным пильным полотном REMS.

Варио-электроника (REMS Тигр ANC VE)

Электронное бесступенчатое регулирование частоты оборотов для уверенного надпиливания и для выбора соответствующей материалу частоты оборотов. Также для погружного резания. Количество ходов может плавно управляться с помощью переменного давления на предохранительный выключатель от 0 до 2400 мин⁻¹ (переключатель увеличения подачи топлива).

Регулирование скорости (REMS тигр ANC SR)

Бесступенчатое электронное регулирование частоты хода приводного инструмента для выбора оптимальной чистоты хода в зависимости от материала, из которого изготовлена труба. Идеально для пиления нержавеющей стальных труб, чугунных труб и для распиливания котлов, баков, ванн и т.д. Также для погружного резания. Количество оборотов от 700 до 2200 мин⁻¹ плавно выставляется с помощью регулировочного кольца.



Везде,
Без тисков!



Продукция немецкого производства



Комплект поставки

REMS Тигр ANC Сет. Электрическая сабельная пила для труб для быстрого, легкого пиления под прямым углом с бугелем и для пиления на весу. Привод с прямой рукояткой, не требующий технического обслуживания, защищенный от воды и пыли осцилляторный привод с кривошипно-шатунным механизмом с игольчатыми подшипниками (ANC), агрессивный орбитальный ход полотна, мощный универсальный двигатель 230 В, 50–60 Гц, 1050 Вт, толчковый выключатель. Установленная частота хода 2400 мин⁻¹. Защита от перегрузок Универсальное крепление полотна. Шестигранный штифтовый ключ. Направляющая 2". 2 шт. специальных пильных полотна REMS 2"/140-3,2. В стальном ящике.

Арт.-№	
560020 R220	

Инструменты, рассчитанные на другое сетевое напряжение, на заказ.

Комплект поставки

REMS Тигр ANC VE Сет. Электрическая сабельная пила для труб с варио-электроникой для быстрого, легкого пиления под прямым углом с бугелем и для пиления на весу. Привод с закрытой ручкой, не требующий технического обслуживания, защищенный от воды и пыли осцилляторный привод с кривошипно-шатунным механизмом с игольчатыми подшипниками (ANC), агрессивный орбитальный ход полотна, мощный универсальный двигатель 230 В, 50–60 Гц, 1050 Вт, толчковый выключатель. Бесступенчатое регулирование частоты хода 0 до 2400 мин⁻¹. Защита от перегрузок Универсальное крепление полотна. Шестигранный штифтовый ключ. Направляющая 2". 2 шт. специальных пильных полотна REMS 2"/140-3,2. В стальном ящике.

Арт.-№	
560027 R220	

Инструменты, рассчитанные на другое сетевое напряжение, на заказ.

Комплект поставки

REMS Тигр ANC SR Сет. Электрическая сабельная пила для труб с выбором частоты хода (SR) для быстрого, легкого пиления под прямым углом с направляющим держателем и для пиления на весу. Привод с прямой ручкой, не требующий технического обслуживания, защищенный от воды и пыли осцилляторный привод с кривошипно-шатунным механизмом с игольчатыми подшипниками (ANC), агрессивный орбитальный ход полотна, фиксированная частота хода, мощный универсальный двигатель 230 В, 50–60 Гц, 1400 Вт, толчковый выключатель. Бесступенчатое регулирование частоты хода от 700 до 2200 мин⁻¹ с мягким пуском, тахогенератором, контролем температуры и защитой от блокировки. Универсальное крепление полотна. Шестигранный штифтовый ключ. Направляющая 2". 2 шт. специальных пильных полотна REMS 2"/140-3,2. В стальном ящике.

Арт.-№	
560026 R220	

Инструменты, рассчитанные на другое сетевое напряжение, на заказ.

Оснастка

Наименование	Арт.-№
REMS Тигр ANC привод	560000 R220
REMS Тигр ANC VE привод	560008 R220
REMS Тигр ANC SR привод	560001 R220
REMS пильное полотно страница 62–63.	
Направляющая 2", для труб D ½–2"	563000 R
Направляющая 4", для труб D 2½–4"	563100 R
Направляющая 6", для труб D 5–6"	563200 R
Двойной бугель для пиления и нарезки резьбы, для REMS Тигр ANC или REMS Амиго Е, Амиго, Амиго 2	543100
Защитный колпак для бугеля 2", 4" и 6" для зажима тонкостенных труб	563008 R
Стальной чемодан	566051 R



Мощный, прочный, удобный пневмоинструмент с передающей усилие направляющей для простого и быстрого отпиливания под прямым углом, без тисков. Также для универсального пиления на весу. Идеален для проведения работ в опасных зонах, например, во влажной среде. Для монтажа, демонтажа, ремонта.

Идеально подходит для стальных труб и других материалов

Много материалов, напр., дерево, дерево с гвоздями, поддоны, металл, также нержавеющая сталь, литье, пористый бетон, гипсовые плиты, пемза, кирпич, обожженный кирпич.

Для материалов, которые тяжело поддаются распиливанию, напр., труб из нержавеющей стали, труб из твердого литья использовать REMS Тигр ANC SR с системой электронного регулирования.

REMS Тигр Пневматик – для работ в опасных средах.

Пилит прямо, молниеносно, без усилий. Передающий усилие направляющий держатель для дополнительных 400 % силы резки. Прочный, прямоугольный запатентованный ходовой маятник.

Осцилляторный привод с ANC. Агрессивный орбитальный ход полотна для быстрой подачи пилы и долгого срока службы полотен. Универсальное запатентованное крепление полотна.

Конструкция

Крепкая, удобная для использования на стройплощадках. Вытянутая, удобная форма. Очень легкая, всего 3,8 кг. Применима везде. Эргономичный хват для руки спереди, передний кожух из нескользящего материала для энергичной подачи полотна. Эргономичная удобная ручка. Поворотный опорный башмак для надежного направления пилы на обрабатываемом материале. Высококачественная скользящая силиконовая прокладка защищает редуктор от воды и пыли. Универсальный двигатель с большим резервом мощности, 1.000 Вт. Система регулирования числа ходов (акселератор) от 0 до 1700 об/мин. Рабочее давление 6 бар, расход воздуха ≤ 1,6 м³/мин. Предохранительный переключатель импульсного режима с блокировкой случайного включения.

Далее смотри REMS Тигр ANC, страница 58–59.



Продукция немецкого производства



info



3,8 кг 1000 Вт 6 бар



Комплект поставки

REMS Тигр ANC пневматик Сет. Пневматическая сабельная пила для труб для пиления под прямым углом, с бугелем, одной рукой приводной двигатель с рукояткой, не требующий технического обслуживания, защищенный от воды и пыли маятниковый привод с игольчатым подшипником (ANC), агрессивный орбитальный ход полотна, мощный двигатель 1000 Вт, рабочее давление 6 бар, Предохранительный переключатель импульсного режима с блокировкой случайного включения. Система регулирования числа ходов (акселератор) от 0 до 1700 об/мин. Шланг поступающего воздуха, шланг отработанного воздуха. Универсальное крепление полотна. Шестигранный ключ штифта. Направляющий держатель до 2". 2 шт. специальных пильных полотен REMS 2"/140-3,2. В стальном ящике.

	Арт.-№
	560022

Оснастка

Наименование	Арт.-№
REMS пильное полотно страница 62–63.	
REMS Тигр ANC пневматик привод	560002R
Направляющая 2", для труб D ½–2"	563000R
Направляющая 4", для труб D 2½–4"	563100R
Направляющая 6", для труб D 5–6"	563200R
Двойной бугель для пиления и нарезки резьбы, для REMS Тигр ANC или REMS Амиго Е, Амиго, Амиго 2	543100
Защитный колпак для бугеля 2", 4" и 6" для зажима тонкостенных труб	563008R
Стальной чемодан	566051R



Мощный, прочный, удобный электроинструмент для универсальных свободных ручных пильных работ. Без кабеля. Всего 3,2 кг. Для монтажа, демонтажа, ремонта.

Много материалов, напр., дерево, дерево с гвоздями, поддоны, металл, также нержавеющая сталь, литье, пористый бетон, гипсовые плиты, пемза, кирпич, обожженный кирпич.

Также для стальных труб

REMS Акку-Кат ANC VE – пилит всё. Многостороннее использование и мощь. Прочность и удобство.

Универсальное применение

Применима везде, на весу, над головой, в углу, вплотную у стен. Многостороннее применение и высокая производительность, особенно при пилении металлов. Например, для резки металлических труб, распиливания котлов, баков, ванн и т.д., например, демонтаж оконных коробок, для проведения спасательных и аварийных работ. Также для погружного резания.

Конструкция

Крепкая, удобная для использования на стройплощадках. Маленькая, удобной формы. Очень легкая, всего 3,2 кг. Эргономичный обхват для руки спереди, передний кожух из нескользящего материала для энергичной подачи полотна. Эргономичная удобная ручка. Поворотный опорный башмак для надежного направления пилы на обрабатываемом материале. Высококачественная скользящая силиконовая прокладка защищает редуктор от воды и пыли. Мощный аккумуляторный двигатель 18 В с большим резервом мощности, мощность 500 Вт. Толчковый выключатель. Электронный контроль зарядки с защитой от сильной разрядки.

Прямоугольный ходовой маятник

Страница 58.

Осцилляторный привод с ANC

Сверхпрочный водо- и пыленепроницаемый, не требующий обслуживания эксцентриковый привод для одновременного прямого и орбитального хода штока и полотна пилы. Кривошипно-шатунный механизм с игольчатыми подшипниками (ANC) снижает трение, нагревание, износ. За счет этого обеспечивается длительный срок эксплуатации привода, даже при экстремально высоких нагрузках при пилении.

Варио-электроника

Электронное бесступенчатое регулирование частоты хода для уверенного надпиливания и выбора оптимального числа оборотов при пилении в зависимости от материала, из которого сделана труба. Частота хода регулируется бесступенчато усилием нажатия толчкового выключателя от 0 до 1800 мин⁻¹.

Агрессивный орбитальный ход

Страница 58.

Технология Li-Ion PLUS

Ионно-литиевые аккумуляторы на 18 В с емкостью на 3,0 ампер-часов для большого срока службы. Мощный и легкий. Защита от глубокой разрядки и перегрузки с контролем отдельных ячеек. Контроль температуры в процессе зарядки. Зона рабочих температур от -10 до +60 °С. Эффект памяти для максимальной мощности аккумулятора отсутствует. Устройство ускоренной зарядки для сокращения времени зарядки.

Универсальное крепление полотна

Крепление всех видов полотен – с одинарным и двойным хвостовиком – без замены или перестановки зажимного элемента крепления.

REMS Пильные полотна

Страница 62–63

Комплект поставки

REMS Акку-Кат ANC VE. Аккумуляторная универсальная сабельная пила с Варио-электроникой (VE) для пиления навесу, приводной двигатель с закрытой рукояткой, не требующий технического обслуживания, защищенный от воды и пыли осцилляторный привод с кривошипно-шатунным механизмом с игольчатыми подшипниками (ANC), агрессивный орбитальный ход полотна, мощный аккумуляторный двигатель 18 В, толчковый выключатель. Электронное бесступенчатое регулирование частоты хода 0 до 1800 мин⁻¹. Аккумулятор Li-Ion 18 В, 3,0 Ач; быстрозарядное устройство Li-Ion/Ni-Cd 230 В, 50–60 Гц, 65 Вт. Универсальное крепление полотна. Шестигранный штифтовый ключ. 1 шт. универсальное пильное полотно REMS 150-1,8/2,5. В чемодане.

	Арт.-№
	560050

Инструменты, рассчитанные на другое сетевое напряжение, на заказ.

Оснастка

Наименование	Арт.-№
REMS Пильные полотна , страница 62–63.	
REMS Акку-Кат ANC VE привод , без аккумулятора	560009 R18
Аккумулятор Li-Ion 18 В, 3,0 Ач	565225 R18
Быстрозарядное устройство Li-Ion/Ni-Cd 230 В	571560 R220
Чемодан с вкладышем	566025 R



- Малое трение и износ
- Значительно меньший нагрев
- Для экстремально долгого срока службы даже при жёсткой эксплуатации

Продукция немецкого производства



REMS Специальные пильные полотна

Для REMS Тигр ANC/VE/SR,
REMS Тигр ANC пневматик и пил др. производителей

Специальные пильные полотна для пиления под прямым углом и для быстрого демонтажа стальных труб с направляющим держателем.

стальные трубы

REMS Специальные пильные полотна – для прямоугольной пильной обработки с направляющим держателем для передачи усилия, на 400 % больше пильного усилия.

Специально разработано для REMS Тигр ANC.

Необходимы для пиления под прямым углом, для быстрого демонтажа с использованием направляющего держателя. Он усиливает давление подачи благодаря 5-кратному рычажному усилию. Обычные полотна с одинарным хвостовиком для этого непригодны, поскольку ломаются в основании зажима из-за высокого давления на полотно. Именно для этого разработаны специальные толстые, жесткие и надёжные полотна REMS. Двойной хвостовик с особенно широкой зажимаемой поверхностью для точной и ровной посадки полотна. Крупный, волнообразный шаг зубьев для быстрого пиления и долгого срока службы. Многократно увеличенный срок эксплуатации.

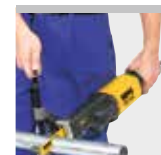

Продукция немецкого производства



REMS Специальные пильные полотна → REMS Тигр, и т.д.	Ø дюймы/ Длина мм	Шаг зубьев мм	Материал*	Зубья	Цвет	Толщина		Арт.-№
REMS Специальное пильное полотно 2"/140-2,5 стальная труба ≤ 2"	2"/140	2,5	HSS-Bi		желтый	5		561007 R05
REMS Специальное пильное полотно 2"/140-3,2 стальная труба ≤ 2"	2"/140	3,2	HSS-Bi		желтый	5		561001 R05
REMS Специальное пильное полотно 4"/200-3,2 стальная труба ≤ 4"	4"/200	3,2	HSS-Bi		желтый	5		561002 R05
REMS Специальное пильное полотно 6"/260-3,2 стальная труба ≤ 6"	6"/260	3,2	HSS-Bi		желтый	5		561008 R05

Для материалов, тяжело поддающихся обработке, например, нержавеющей стальных труб, жестких чугунных труб, вместо специальных полотен REMS, используют более мелкое универсальное полотно REMS в сочетании с REMS Тигр ANC SR при электронном регулировании частоты хода (страница 59).

REMS Универсальные пильные полотна

Для REMS Кат ANC VE, REMS Тигр ANC/VE/SR,
REMS Акку-Кат ANC VE и пил др. производителей

Универсальные пильные полотна для пиления на весу и пиления с направляющим держателем. Вместо множества пильных полотен.

Много материалов, напр., дерево, дерево с гвоздями, поддоны, металл, также нержавеющая сталь, литье, пористый бетон, гипсовые плиты, пемза, кирпич, обожженный кирпич.

Гибкое использование, идеально подходит также для пильных работ вплоты к стене.



Универсальные

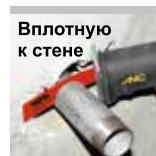

REMS Универсальные пильные полотна.

Большое количество различных пильных полотен. Уникальное сочетание жесткости и гибкости. Двойной хвостовик с особенно широкой зажимаемой поверхностью для точной и надежной посадки полотна. Пильные полотна с односторонним креплением для пильных работ с направляющим держателем не подходят, так как они ломаются в месте зажима из-за высокого давления подачи. Переменные зубья (зубья комбо) для быстрого и спокойного резания, в области зубьев особенно сильная закалка. Ограниченная система зубьев. За счет этого великолепная производительность и длительный срок службы.

Продукция немецкого производства



REMS Универсальные пильные полотна → REMS Тигр, REMS Кат, и т.д.	Длина мм	Шаг зубьев мм	Материал*	Зубья	Цвет	Толщина		Арт.-№
REMS Универсальное пильное полотно 100-1,8/2,5 для всех работ по отпиливанию	100	Combo 1,8/2,5	HSS-Bi гибк.		красный	5		561006 R05
REMS Универсальное пильное полотно 150-1,8/2,5 для всех работ по отпиливанию	150	Combo 1,8/2,5	HSS-Bi гибк.		красный	5		561005 R05
REMS Универсальное пильное полотно 200-1,8/2,5 для всех работ по отпиливанию	200	Combo 1,8/2,5	HSS-Bi гибк.		красный	5		561003 R05
REMS Универсальное пильное полотно 300-1,8/2,5 для всех работ по отпиливанию	300	Combo 1,8/2,5	HSS-Bi гибк.		красный	5		561004 R05

Также для древесины с гвоздями, для поддонов. Для материалов, трудно поддающихся обработке, например, нержавеющей стальных труб, твердых чугунных труб, необходимо использовать REMS Тигр ANC SR с электронным регулированием числа оборотов (страница 59).





REMS Пильные полотна

Для REMS Пума VE, Кат ANC VE, Тигр ANC/VE/SR, Акку-Кат ANC VE и пил др. производителей





















Пильные полотна для свободной ручной обработки для разных материалов.

Переменные зубья (зубья комбо) для быстрого и спокойного резания, также при резании смешанных материалов (дерево/металл). Гибкие пильные листы также для использования вплотную к стене.

Продукция немецкого производства















-  Волнистые зубья для спокойного резания при незначительном делении зубьев.
-  Ограниченная система зубьев для агрессивного резания при существенном делении зубьев.
-  Прямые зубья для пильных полотен с очень широкими зубьями из твердого металла.
-  Гранулят твердого металла для тяжело поддающихся резанию материалов.





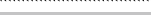





REMS Пильные полотна для металла → REMS Пума, REMS Кат, REMS Тигр, и т.д.	Длина мм	Шаг зубьев мм	Материал*	Зубья	Цвет			Арт.-№
REMS Пильное полотно 150-1 жесть, металл, также нержавеющая сталь, ≥ 1,2 мм	150	1	HSS-Bi гибк.		красный	5		561105 R05
REMS Пильное полотно 200-1 жесть, металл, также нержавеющая сталь, ≥ 1,2 мм	200	1	HSS-Bi гибк.		красный	5		561106 R05
REMS Пильное полотно 90-1,4 , кр. полотно Металл, также нержавеющая сталь, ≥ 1,5 мм	90	1,4	HSS-Bi		красный	5		561107 R05
REMS Пильное полотно 150-1,4 Металл, также нержавеющая сталь, ≥ 1,5 мм	150	1,4	HSS-Bi гибк.		красный	5		561104 R05
REMS Пильное полотно 200-1,4 Металл, также нержавеющая сталь, ≥ 1,5 мм	200	1,4	HSS-Bi гибк.		красный	5		561108 R05
REMS Пильное полотно 100-1,8 Металл, также нержавеющая сталь, ≥ 2 мм	100	1,8	HSS-Bi гибк.		красный	5		561101 R05
REMS Пильное полотно 150-1,8 Металл, также нержавеющая сталь, ≥ 2 мм	150	1,8	HSS-Bi гибк.		красный	5		561103 R05
REMS Пильное полотно 200-1,8 Металл, также нержавеющая сталь, ≥ 2 мм	200	1,8	HSS-Bi гибк.		красный	5		561102 R05
REMS Пильное полотно 200-2,5 Металл, также нержавеющая сталь, ≥ 3 мм	200	2,5	HSS-Bi гибк.		красный	5		561109 R05
REMS Пильное полотно 280-2,5 Металл, также нержавеющая сталь, ≥ 3 мм	280	2,5	HSS-Bi гибк.		красный	5		561112 R05

Продукция немецкого производства



REMS Пильные полотна для дерева и металла → REMS Пума, REMS Кат, REMS Тигр, и т.д.	Длина мм	Шаг зубьев мм	Материал*	Зубья	Цвет			Арт.-№
REMS Пильное полотно 210-1,8/2,5 закругл. острия, зацепление отсутствует; поддоны, древесина, древесина с гвоздями, металл ≥ 2,5 мм	210	Combo 1,8/2,5	HSS-Bi гибк.		черный	5		561113 R05
REMS Пильное полотно 150-2,5 древесина, древесина с гвоздями, поддоны, металл ≥ 3 мм	150	2,5	HSS-Bi гибк.		черный	5		561110 R05
REMS Пильное полотно 225-2,5 , очень толстое, для демонтажа; древесина, древесина с гвоздями, металл ≥ 3 мм	225	2,5	HSS-Bi		черный	3		561114 R03
REMS Пильное полотно 300-2,5 , очень толстое, для демонтажа; древесина, древесина с гвоздями, металл ≥ 3 мм	300	2,5	HSS-Bi		черный	3		561116 R03
REMS Пильное полотно 300-4,2 древесина	300	4,2	WS		черный	5		561111 R05
REMS Пильное полотно 225-3,2/5,0 древесина, древесина с гвоздями	225	Combo 3,2/5,0	HSS-Bi гибк.		черный	5		561117 R05
REMS Пильное полотно 290-5,0/6,35 не высохшая древесина	290	Combo 5,0/6,35	WS		черный	5		561118 R05
REMS Пильное полотно 150-6,35 древесина	150	6,35	WS		черный	5		561119 R05



REMS Пильные полотна для разных целей → REMS Пума, REMS Кат, REMS Тигр, и т.д.	Длина мм	Шаг зубьев мм	Материал*	Зубья	Цвет			Арт.-№
REMS Пильное полотно 150-4,2 пористый бетон, гипсовые плиты	150	4,2	WS		белый	5		561115 R05
REMS Пильное полотно 225-8,5 пористый бетон, твердая древесина	225	8,5	NM		белый	1		561120 R01
REMS Пильное полотно 300-8,5 пористый бетон, твердая древесина	300	8,5	NM		белый	1		561121 R01
REMS Пильное полотно 400-8,5 пористый бетон, твердая древесина	400	8,5	NM		белый	1		561122 R01
REMS Пильное полотно 235-12 пористый бетон, пемза, кирпич	235	12	NM		белый	1		561123 R01
REMS Пильное полотно 300-12 пористый бетон, пемза, кирпич	300	12	NM		белый	1		561124 R01
REMS Пильное полотно 300-12 , очень высокое полотно; пористый бетон, пемза, кирпич	300	12	NM		белый	1		561125 R01
REMS Пильное полотно 200 литье и т.п.	200		NM-G		белый	2		561126 R02



* HSS-Bi: быстрорежущая сталь-биметалл WS: инструментальная сталь NM: твердый сплав NM-G: гранулят твердого сплава

Компактная, переносная трубная дисковая пила для резки под прямым углом, почти без грата. Для труб из нержавеющей стали, труб из углеродистой стали, медных труб систем пресс-фитинга и т.д. Также для резки тонкостенных профилей для пристенного монтажа. Для стройплощадки и цеха.

Трубы из нержавеющей стали, трубы из углеродистой стали, медные трубы и другие материалы $\leq D 76 \text{ мм}$

REMS Пильное полотно $D 225 \text{ мм}$

REMS Турбо Cu-INOX – пилить быстро, под прямым углом, почти без грата, благодаря универсальным двойным тискам. Мощная, например, распиливает трубу D 22 мм за 4 сек. Легко транспортируемая.

Идеальна для систем пресс-фитинга

Соответствует требованиям:
Сухое пиление, никакого повреждения прокладок смазочными материалами.
Отсутствие грата за счёт двойных тисков.
Оптимальная скорость резания предотвращает повреждение материала из-за перегрева.

Конструкция

Компактная, прочная, удобная при использовании на стройплощадках. Небольшие размеры. Удобная, транспортируемая, всего 17 кг. Легкий распил благодаря рычагу подачи. Сменные пильные диски. Точный распил. Маркировка положения диска на защитном кожухе. Подключение к приводу устройства для зачистки внешних/внутренних кромок труб REMS РЭГ 10–54 Е. Для верстака Подставка или передвижная подставка или передвижная подставка в качестве принадлежности для простой транспортировки, оптимальная рабочая высота и устойчивость.

Универсальные двойные тиски

Крепкие двойные универсальные тиски с легкоподвижным шпинделем. Оба конца трубы остаются при пилении жестко фиксированными. Надежный зажим в том числе тонкостенных труб с помощью пластиковых вставок. Для обоих губ тисков один зажимной шпindel с удобной рукояткой для равномерного, быстрого зажима материала.

Привод

Надёжный, не требующий технического обслуживания редуктор. Надёжный универсальный двигатель, 500 Вт. Мощный, например, трубу из нержавеющей стали D 22 мм режет за 4 сек. Идеальное число оборотов 60 мин⁻¹ для оптимальной скорости резания.

REMS Пильные полотна

Высокое немецкое качество. Соответствующий мощности REMS Турбо Cu-INOX специальный диск REMS HSS 225 × 2 × 32, 220 зубьев, для распила нержавеющей стали, углеродистой стали. Специальный тонкозубый, закаленный, заточенный диск. Для легкого и точного пиления. Очень просто. Металлический пильный диск для дисковой пилы REMS HSS-E (легированный кобальтом) 225 × 2 × 32, 220 зубьев, для долгого срока службы. Специальный тонкозубый, закаленный, полированный диск.

Устройство для зачистки внешних/внутренних кромок труб

Устройство для зачистки внешних/внутренних кромок труб REMS РЭГ 10–54 Е для труб D 10–54 мм, D ½–2¼", для электрического привода с трубрезным станком REMS Турбо Cu-INOX и др., страница 87.

Комплект поставки

REMS Турбо Cu-INOX базовый. Трубная дисковая пила с универсальными двойными тисками для быстрого пиления под прямым углом. Для труб из нержавеющей стали, труб из углеродистой стали, медных труб систем пресс-фитинга и т.д. Также для резки тонкостенных профилей для пристенного монтажа. REMS Пильное полотно D 225 мм. С не требующим технического обслуживания редуктором, надёжным универсальным двигателем 230 В, 50–60 Гц, 500 Вт, толчковый выключатель, Защитный кожух для пильного диска. Число оборотов 60 мин⁻¹. Кольцевой ключ. Шестигранный ключ штифта. Без полотна. Для верстака, подставки или передвижной подставки. В коробке.

	Арт.-№
	849006R220

Инструменты, рассчитанные на другое сетевое напряжение, на заказ.

Оснастка

Наименование	Арт.-№
REMS металлический диск HSS специально для нержавеющей стали, углеродистой стали, тонкозубый, 225 × 2 × 32, 220 Зубьев.	849703R
REMS металлический диск HSS-E (легированный кобальтом) специально для нержавеющей стали, углеродистой стали, тонкозубый, 225 × 2 × 32, 220 Зубьев. Долгий срок эксплуатации.	849706R
REMS РЭГ 10–54 Е. Наружный/внутренний гратосниматель, страница 87.	
Станина	849315R
Подставка, передвижная	849310R
REMS Джумбо , складные верстаки, страница 93.	
REMS Геркулес , упоры страница 94.	



Продукция немецкого производства



info



Компактная, переносная, дисковая пила с автоматической смазочной системой. Для стройплощадки и цеха.

↩	○	□	▭	└	●	■	■
90° ⊕	78	55	70 × 50	50 × 50	40	40	50 × 30
45° ⊕	60	55	60 × 40	50 × 50	40	40	50 × 30

REMS Пильное полотно D 225 мм

REMS Турбо К – сильнейшая в своем классе. Мощная, например, 2" стальную трубу за 5 сек. Легко транспортируемая.

Конструкция

Компактная, прочная, удобная для использования на стройплощадках. Небольшой размер. Удобная, переносная, всего 22 кг. Устройство автоматической подачи смазочно-охлаждающей жидкости. Легкая подача за счет рычага. Сменные пильные диски. Точный распил. Для верстака Подставка или передвижная подставка или передвижная подставка в качестве принадлежности для простой транспортировки, оптимальная рабочая высота и устойчивость.

Универсальные тиски

Прочные, легкоподвижные универсальные тиски с прочным шпинделем и большим рычагом для надежной, фиксации заготовок без усилий. Со вставкой для тонкостенных труб в соответствии с ассортиментом. Быстрая установка угла реза с помощью легко читаемой шкалы и рукоятки зажима. Простая, надёжная горизонтальная опора.

Привод

Надёжный, не требующий технического обслуживания редуктор. Надежный универсальный двигатель, 1200 Вт. Мощный, быстрый распил, например, трубу из нержавеющей стали 2" за 5 сек. Идеальное количество оборотов 115 мин⁻¹ для оптимальной скорости резания.

REMS Пильные полотна

Высокое немецкое качество. Соответствующий мощности REMS Турбо К универсальный диск REMS HSS 225 × 2 × 32, 120 зубьев, для распила нержавеющей стальных труб. Специальный тонкозубый, закаленный, заточенный диск. Для легкого и точного пиления. Для пиления нержавеющей стальных труб диск REMS HSS 225 × 2 × 32, 220 зубьев, Специальный тонкозубый, закаленный, отполированный диск. Диск повышенной прочности ассортимента REMS HSS-E (легированный кобальтом) 225 × 2 × 32, 220 зубьев, для долгого срока службы. Специальный тонкозубый, закаленный, отполированный диск.

Смазочные материалы

REMS Санитоль и REMS Специаль (страница 47). Особенно высокие смазочные и охлаждающие качества. Необходимы для чистого пиления, более длительного срока эксплуатации пильных полотен и инструмента.

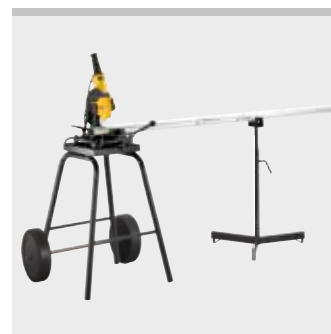

Продукция немецкого производства



Info

Комплект поставки

REMS Турбо К базовый. Универсальная дисковая пила с автоматической смазочной системой. Для пиления под прямым и углом до 45°. Для пильных полотен REMS D 225 мм. С не требующим технического обслуживания редуктором, надежным универсальным двигателем 230 В, 50–60 Гц, 1200 Вт, толчковый выключатель. Защитный кожух для пильного диска. Число оборотов 115 мин⁻¹. Кольцевой ключ. Шестигранный ключ штифта. Без пильных полотен. 1 литр REMS смазочно-охлаждающей жидкости. Для верстака, подставки или передвижной поставки. В коробке.

	Арт.-№
	849007R220

Инструменты, рассчитанные на другое сетевое напряжение, на заказ.

Оснастка

Наименование	Арт.-№
REMS Универсальный металлический пильный диск HSS 225 × 2 × 32, 120 Зубьев	849700 R
REMS Металлический пильный диск HSS, мелкозубый, 225 × 2 × 32, 220 Зубьев	849703 R
REMS Металлический пильный диск HSS-E (легированный кобальтом) мелкозубый, 225 × 2 × 32, 220 Зубьев. Долгий срок эксплуатации.	849706 R
Электронный регулятор числа оборотов для пиления материалов, трудно поддающихся обработке, например, нержавеющей стальных труб, твердых чугунных труб. Фиксированное, оптимальное число оборотов.	565051 R220
Смазочные материалы страница 47.	
Станина	849315 R
Подставка, передвижная	849310 R
REMS Джумбо, складные верстаки , страница 93.	
REMS Геркулес, упоры страница 94.	

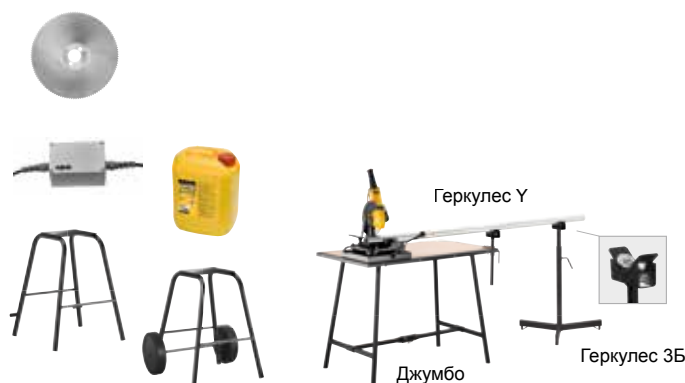



Made in Germany

REMS

Отрезка Нанесение фасок Снятие грата

	Труборез	68
	Режущие диски	72
	Электрический труборез Аккумуляторный труборез	74
	Труборезная машина	76
	Ножницы для отрезки труб	80
	Инструмент для резки труб и снятия фаски	82
	Гратосниматель	85

REMS PAC CT

Труборез

Прочный высококачественный инструмент для резки труб.

Стальные трубы D 1/8–4", D 10–115 мм
REMS Режущие диски других материалов стр. 72.

REMS Pac CT – качественные труборезы.

Прочная рама из кованной стали.

Прочный шпиндель. Длинная направляющая, закаленные опорные ролики гарантируют точный ход режущего диска по трубе, долгий срок эксплуатации. Эргономичная, широкая ручка способствует мощной подаче шпинделя. Точное расположение диска на невращающейся оси, гарантирует отрез под прямым углом.

Специальные закаленные режущие диски изготовленные из того же материала, что и резьбонарезные гребенки, гарантируют длительный срок эксплуатации. Режущий диск защищен от контакта с упорными роликами благодаря ограничению подачи.

Всего 1 Режущий диск для труб D 1/8–4" (10–115 мм), толщина стенки $s \leq 8$ мм, подходит для обоих труборезов. Режущий диск для труб D 1–4" толщина стенки до $s \leq 12,5$ мм. как доп. комплектующие.

Комплект поставки

REMS PAC CT. Труборез для стальных труб. С режущим диском. В картонной коробке.

Наименование	Трубы D мм/дюйм	Толщина стенки $s \leq$ мм	Арт.-№
CT 1/8–2"	1/8–2" 0–60	8	113000R
CT 1 1/4–4"	1 1/4–4" 30–115	8	113100R

Оснастка

Наименование	$s \leq$ мм	Арт.-№
REMS Режущий диск CT 1/8–4", s 8 для REMS PAC CT 1/8–2" и St 1 1/4–4"	8	341614R
REMS Режущий диск CT 1–4", s 12 для REMS PAC CT St 1 1/4–4"	12,5	381622R



Продукция немецкого производства



Info



REMS PAC Cu-INOX

Труборез

Надежные высококачественные инструменты для резки труб. Специально для нержавеющей стали.

Медные, тонкостенные нержавеющие, тонкостенные стальные, алюминиевые и латунные трубы D 3–120 мм / D 1/8–4"

REMS Режущие диски других материалов стр. 72.

REMS PAC Cu-INOX – для труднодоступных мест.

Маленький, удобный, специально для труднодоступных мест. Надёжная конструкция. Закаленные упорные ролики гарантируют точный ход режущего диска по трубе, долгий срок эксплуатации. Большая ручка из металла для легкой подачи режущего диска. Точное расположение диска на невращающейся оси, гарантирует отрез под прямым углом и долгий срок эксплуатации. Специальные закаленные режущие диски изготовленные из того же материала, что и резьбонарезные гребенки гарантируют длительный срок эксплуатации. Быстрая замена режущего диска без специального инструмента благодаря использованию вала режущего диска и шарового фиксатора. Режущий диск защищен от контакта с упорными роликами благодаря ограничению подачи.

REMS PAC Cu-INOX 3–28 S Мини с режущим диском на игольчатом подшипнике и встречными роликами на игольчатых подшипниках для очень легкого резания.

Комплект поставки

REMS PAC Cu-INOX. Труборез для медных, тонкостенных нержавеющей стали, тонкостенных стальных, алюминиевых и латунных труб. С режущим диском. В blisterной упаковке.

Наименование	Трубы D мм/дюйм	Толщина стенки \leq мм	Арт.-№
Cu-INOX 3–16	3–16 1/8–5/8"	4	113200R
Cu-INOX 3–28 Мини	3–28 1/8–1 1/8"	4	113240R
Cu-INOX 3–28 S Мини, на игольчатых подшипниках	3–28 1/8–1 1/8"	4	113241R



Info



REMS PAC Cu-INOX – компактность с телескопическим шпинделем.

Телескопический шпindel. Легкая и быстрая подача и отвод шпинделя.

Компактная конструкция для удобства работы.

Надежный телескопический шпindel, длинная направляющая и 4 специальных закаленных опорных ролика. За счет этого легкая подача, точный ход диска по трубе, легкая резка и точный перпендикулярный разрез заготовок.

Эргономичная, удобная вращающаяся ручка из металла для легкой работы и долгого срока службы.

Специальные закаленные режущие диски изготовленные из того же материала, что и резьбонарезные гребенки гарантируют длительный срок эксплуатации. Быстрая замена режущего диска без специального инструмента благодаря использованию вала режущего диска и шарового фиксатора. Режущий диск защищен от контакта с упорными роликами благодаря ограничению подачи.

REMS PAC Cu-INOX 3–35 S с режущим диском на игольчатом подшипнике и встречными роликами на игольчатых подшипниках для очень легкого резания.

Встроенное устройство для зачистки кромок труб, с вращающимся креплением, подходит для зачистки кромки труб.

Специально закаленное и отшлифованное универсальное лезвие для зачистки гарантирует легкое снятие грата и очень длительный срок службы. Быстрая, простая замена лезвия.

Комплект поставки

REMS PAC Cu-INOX. Труборез для медных труб, тонкостенных нержавеющей стальных труб, тонкостенных стальных, алюминиевых, латунных труб, со встроенным устройством для зачистки кромок труб. С режущим диском. В блистерной упаковке.

Наименование	Трубы D мм/дюйм	Толщина стенки ≤ мм	Арт.-№
Cu-INOX 3–35	3–35 1/8–1 1/8"	4	113350R
Cu-INOX 3–35 S , на игольчатых подшипниках	3–35 1/8–1 1/8"	4	113351R
Cu-INOX 3–42	3–42 1/8–1 1/4"	4	113330R

REMS PAC Cu-INOX – качественный трубный резак.

Надежная конструкция для жестких условий эксплуатации

Прочный шпindel, длинная направляющая, закаленные упорные ролики гарантируют точный ход режущего диска по трубе, долгий срок эксплуатации.

Эргономичная ручка из металла для легкой работы и долгого срока службы.

Специальные закаленные режущие диски изготовленные из того же материала, что и резьбонарезные гребенки гарантируют длительный срок эксплуатации

Режущий диск защищен от контакта с упорными роликами благодаря ограничению подачи.

REMS PAC Cu-INOX 8–64 S с режущим диском на игольчатом подшипнике и встречными роликами на игольчатых подшипниках для очень легкого резания. Быстрая перестановка подающих шпинделей в обоих направлениях.

Всего 1 режущий диск для диапазона D 3–120 мм.

Комплект поставки

REMS PAC Cu-INOX. Труборез для медных, тонкостенных нержавеющей стальных, тонкостенных стальных, алюминиевых и латунных труб. С режущим диском. В блистерной упаковке/в картонной коробке.

Наименование	Трубы D мм/дюйм	Толщина стенки ≤ мм	Арт.-№
Cu-INOX 3–28	3–28 1/8–1 1/8"	4	113300R
Cu-INOX 6–42	6–42 1/4–1 5/8"	4	113380R
Cu-INOX 6–64	6–64 1/4–2 1/2"	4	113400R
Cu-INOX 8–64 S , на игольчатых подшипниках, быстрая регулировка	8–64 3/8–2 1/2"	4	113401R
Cu-INOX 64–120	64–120 2 1/2–4"	4	113500R

Оснастка

Наименование	Толщина стенки ≤ мм	Арт.-№
REMS Режущий диск Cu-INOX 3–120, s 4	4	113210R
REMS Режущий диск Cu-INOX 3–120 S, s 4 , на игольчатых подшипниках	4	113213R
Универсальное лезвие для зачистки , отшлифованное		113360

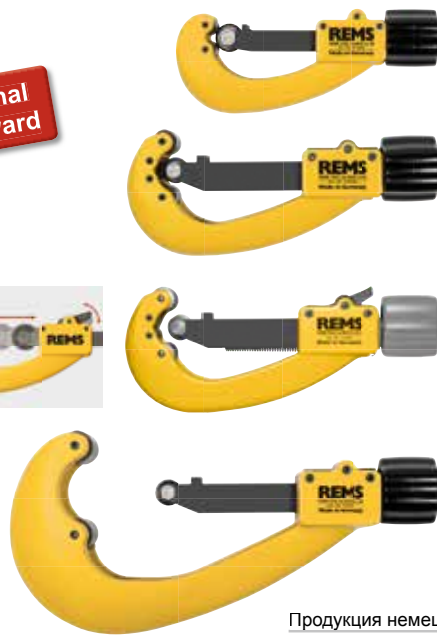
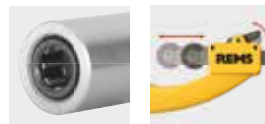

Продукция немецкого производства



Прочные высококачественные инструменты для резки труб.

Медные трубы D 3–64 мм
D 1/8–2 1/2"

REMS Режущие диски других материалов стр. 72.

REMS PAC Cu – компактность с телескопическим шпинделем.

Телескопический шпindel. Легкая и быстрая подача и отвод шпинделя. Компактная конструкция.

Надежный телескопический шпindel, длинная направляющая и 4 специальных закаленных опорных ролика. За счет этого легкая подача, точный ход диска по трубе, легкое резание и точный прямоугольный разрез заготовок.

Эргономичная, удобная вращающаяся ручка из металла для легкой работы и долгого срока службы.

Специальные закаленные режущие диски изготовленные из того же материала, что и резбонарезные гребенки гарантируют длительный срок эксплуатации. Быстрая замена режущего диска без специального инструмента благодаря использованию вала режущего диска и шарового фиксатора. Режущий диск защищен от контакта с упорными роликами благодаря ограничению подачи.

Встроенное устройство для зачистки кромок труб, с вращающимся креплением, подходит для зачистки кромки труб.

Специально закаленное и отшлифованное универсальное лезвие для зачистки гарантирует легкое снятие грата и очень длительный срок службы.

Быстрая, простая замена лезвия.

Комплект поставки

REMS PAC Cu. Трубообрес для медных труб, со встроенным устройством для зачистки кромок труб. С режущим диском. В blisterной упаковке.

Наименование	Трубы D мм/дюйм	Толщина стенки ≤ мм	Арт.-№
Cu 3–35	3–35 1/8–1 3/8"	3	113340R
Cu 3–42	3–42 1/8–1 3/4"	3	113320R



Info



REMS PAC Cu – качественный трубный резак. С возможностью быстрой перестановки.

Надежная, удобная U-образная форма.

Прочный шпindel, длинная направляющая, закаленные упорные ролики гарантируют точный ход режущего диска по трубе, долгий срок эксплуатации.

Эргономичная ручка из металла для легкой работы и долгого срока службы.

Быстрая подача и отвод шпинделя.

Специальные закаленные режущие диски изготовленные из того же материала, что и резбонарезные гребенки гарантируют длительный срок эксплуатации.

Режущий диск защищен от контакта с упорными роликами благодаря ограничению подачи.

Всего 1 режущий диск для рабочего диапазона D 3–120 мм.



Быстрая подача



Продукция немецкого производства

International Design Award



Комплект поставки

REMS PAC Cu. Трубообрес для медных труб. С режущим диском. В blisterной упаковке/в картонной коробке.

Наименование	Трубы D мм/дюйм	Толщина стенки ≤ мм	Арт.-№
Cu 8–42 быстрая регулировка	8–42 3/8–1 5/8"	3	113370R
Cu 8–64 быстрая регулировка	8–64 3/8–2 1/2"	3	113410R

Оснастка

Наименование	Толщина стенки ≤ мм	Арт.-№
REMS Режущий диск Cu 3–120, s 3	3	113225R
Универсальное лезвие для зачистки, отшлифованное		113360



Прочные высококачественные инструменты для резки труб. Быстрая подача шпинделя.

Пластиковые и металлопластиковые трубы
D 10–315 мм
D ½–12"

REMS Режущие диски других материалов стр. 72.

REMS PAC П – качественный трубный резак. С возможностью быстрой перестановки.

Надёжная, удобная U-образная форма.

Прочный шпindel, длинная направляющая, закаленные упорные ролики гарантируют точный ход режущего диска по трубе, долгий срок эксплуатации. Эргономичная ручка из металла для легкой работы и долгого срока службы.

Быстрая подача и отвод шпинделя.

Специальные закаленные режущие диски изготовленные из того же материала, что и резьбонарезные гребенки гарантируют длительный срок эксплуатации

Режущий диск защищён от контакта с упорными роликами благодаря ограничению подачи.

Режущие диски для различной толщины стенок (s).



Продукция немецкого производства



Комплект поставки

REMS PAC П. Труборез для пластиковых и металлопластиковых труб. С режущим диском. В блистерной упаковке/в картонной коробке.

Наименование	Трубы D мм/дюйм	Толщина стенки ≤ мм	Арт.-№
П 10–40 быстрая регулировка	10–40 ½–1½"	7	290050R
П 10–63 быстрая регулировка	10–63 ½–2"	7	290000R
П 50–110 быстрая регулировка	50–110 2–4"	11	290100R
П 110–160 быстрая регулировка	110–160 4–6"	16	290200R

REMS PAC П – резка до D 315 мм, s ≤ 19 мм.

Быстрая, недорогая резка больших труб. Быстрая подача и отвод шпинделя. Центрирование трубы для резки под прямым углом.

Надёжная конструкция, двойная T-образная форма бугеля.

Режущий диск для различной толщины стенок (s).

Комплект поставки

REMS PAC П. Труборез для пластиковых и металлопластиковых труб. С режущим и запасным диском. В стальном чемодане.

Наименование	Трубы D мм/дюйм	Толщина стенки ≤ мм	Арт.-№
П 180–315 быстрая переоснастка	180–315 7–12"	16	290300

Оснастка

Наименование	s ≤ мм	Арт.-№
REMS Режущий диск П 10–63, s 7 для REMS PAC П 10–40, 10–63	7	290016R
REMS Режущий диск П 50–315, s 11 для REMS PAC П 50–110, 110–160, 180–315	11	290116R
REMS Режущий диск П 50–315, s 16 для REMS PAC П 50–110, 110–160, 180–315	16	290216R
REMS Режущий диск П 50–315, s 19 для REMS PAC П 50–110, 110–160, 180–315	19	290316R



Стальные трубы		
REMS Режущий диск CT 1/4-4", s 8		
Толщина стенки s ≤ 8 мм	Арт.-№	
подходит для	Диапазон работы	Наименование
REMS	1/4-2" 1/4-4"	PAC CT 1/4-2" PAC CT 1/4-4"
Alarm	1/4-2" 1/4-4"	10002 10004
Brinko	1/4-2"	629
Dako	1/4-2"	9.220
Format	1/4-2"	F3061900
Mast	1/4-2" 1/4-4"	52/2 52/4
Reed	1/4-2"	03320
Ridgid	1/4-2"	2-A
ROLLER	1/4-2" 1/4-4"	Corso CT 1/4-2" Corso CT 1/4-4"
Rothenberger	1/4-2"	7.0045
Stahlwille	1/4-2" 1/4-4"	150/2 150/4
SuperEgo	1/4-2"	701
VBW	1/4-2" 1/4-4"	140005 140010
Virax	1/2-2"	210120 (2101250)

REMS Режущий диск CT 1-4", s 12		
Толщина стенки s ≤ 12,5 мм	Арт.-№	
подходит для	Диапазон работы	Наименование
REMS	1/4-4"	PAC CT 1/4-4"
Alarm	1/4-4"	10004
Mast	1/4-4"	52/4
Reed	1-3"	03325
ROLLER	1/4-4"	Corso CT 1/4-4"
Stahlwille	1/4-4"	150/4
VBW	1/4-4"	140010

Пластиковые и металлопластиковые трубы		
REMS Режущий диск П 10-63, s 7		
Толщина стенки s ≤ 7 мм	Арт.-№	
подходит для	Диапазон работы	Наименование
REMS	10-40 10-63	PAC П 10-40 PAC П 10-63
ROLLER	10-40 10-63	Corso П 10-40 Corso П 10-63

REMS Режущий диск П 50-315, s 11		
Толщина стенки s ≤ 11 мм	Арт.-№	
	290116 R	

REMS Режущий диск П 50-315, s 16		
Толщина стенки s ≤ 16 мм	Арт.-№	
	290216 R	

REMS Режущий диск П 50-315, s 19		
Толщина стенки s ≤ 19 мм	Арт.-№	
подходит для	Диапазон работы	Наименование
REMS	50-110 110-160 180-315	PAC П 50-110 PAC П 110-160 PAC П 180-315
Reed	48-114	TC 4 Q (only Арт.-№ 290116)
Ridgid	50-110 110-160	154 156
ROLLER	50-110 110-160	Corso П 50-110 Corso П 110-160
Rothenberger	50-125 100-168	7.0032 7.0033
SuperEgo	50-125 100-168	737 738
Virax	12-63	210620 (2106063)

Медные и нержавеющие стальные трубы		
REMS Режущий диск Cu-INOX 3-120, s 4		
Толщина стенки s ≤ 4 мм	Арт.-№	
подходит для	Диапазон работы	Наименование
REMS	3-16 3-28 3-35 3-42 6-42 6-64 64-120	PAC Cu-INOX 3-16 PAC Cu-INOX 3-28 PAC Cu-INOX 3-35 PAC Cu-INOX 3-42 PAC Cu-INOX 6-42 PAC Cu-INOX 6-64 PAC Cu-INOX 64-120
Alarm	3-16 3-35	10030 10025
Brinko	3-35	632
Dako	4-16	231
Mast	3-16 3-35	C 16 C 35
ROLLER	3-16 3-28 3-35 6-42 6-64 64-120 3-35	Corso Cu-INOX 3-16 Corso Cu-INOX 3-28 Corso Cu-INOX 3-35 Corso Cu-INOX 6-42 Corso Cu-INOX 6-64 Corso Cu-INOX 64-120 Corso Cu 3-35
Sturem	3-16 3-35 3-35	141600 123500 133500
VBW	3-16 3-36	143005 141005

Параметры режущих дисков REMS				
REMS Режущий диск	Арт.-№	D D1 мм	b мм	D d мм
CT 1/4-4", s 8	341614 R	31,92	18,94	9,07
CT 1-4", s 12	381622 R	40,92	18,94	9,07
Cu-INOX 3-120, s 4	113210 R	19,50	4,93	5,02
Cu-INOX 3-120 S, s 4	113213 R	19,50	4,93	5,02
Cu-INOX b 3, s 4	113220 R	18,50	3,04	4,82
Cu 3-120, s 3	113225 R	18,50	4,93	5,02
П 10-63, s 7	290016 R	25,00	5,94	6,02
П 50-315, s 11	290116 R	35,00	10,92	8,03
П 50-315, s 16	290216 R	45,00	10,92	8,03
П 50-315, s 19	290316 R	51,00	10,92	8,03

REMS Режущий диск Cu-INOX b 3, s 4		
Толщина стенки s ≤ 4 мм	Арт.-№	
подходит для	Диапазон работы	Наименование
Ridgid	3-16 3-28 6-28 6-60	103 150 101 205
Rothenberger	3-30 6-22	7.0019 7.0002
SuperEgo	3-16 3-30	716 725
VBW	6-28	142005
Virax	4-16 6-28 6-28	210310 (2103016) 210320 (2103100) 210300 (2103228)

* Данные по использованию режущих дисков REMS для трубо-
резов других производителей могут быть неточными.



Мощный, ручной электрический инструмент для резки труб. Для мастерских и промышленности. Для стройплощадки и мастерской.

Трубы пресс-фитинговых систем из нержавеющей стали, С-стали	D 12–28 мм
Меди	D 10–35 мм
Металлопластиковые трубы	D 10–40 мм

REMS Nano – резка труб диаметром до D 40 мм. Суперлегкий. Быстрый. Гарантирует срез под прямым углом. Без стружки и грата.

Идеальна для пресс-фитинговых систем

Перпендикулярно, в соответствии с требованиями.

Без стружки и задиrow, никакой стружки в стыке трубы.

Без наружных заусенцев, никаких повреждений уплотнительных колец фитинга заусенцами и стружкой.

Без смазки, Уплотнительные кольца не повреждаются СОЖ.

Быстро, без перегрева и окалины.

Конструкция

Мобильный, электрический труборез для быстрой резки труб под прямым углом, без образования грата. Ручной и легкий, всего 1,9 кг. Также подходит для крепления на верстаке или в тисках. Прочная, не подверженная перекоосу алюминиевая конструкция для резки под прямым углом. Легкая резка труб специально подготовленным отрезным диском. Отрезной диск с приводом для быстрой резки. Легкая подача обеспечивается эргономичной рукояткой подачи. Отрезной диск защищен от соприкосновения с упорными роликами благодаря ограничению глубины подачи при резке.

Упор для труб

3 прочных, специальным образом расположенных встречных ролика из закаленной прецизионной стали для вращения с незначительным трением и направления разрезаемых труб во всем рабочем диапазоне D 10–40 мм и для оптимизации точки приложения усилия режущего диска на разрезаемой трубе (патент EP 2 077 175). Настройка не требуется.

Привод

Устойчивый приводной механизм на шарикоподшипниках и на штифтах, не требует технического обслуживания. Надежный универсальный двигатель 230 В, 130 Вт. Мощный, например медная труба D 22 мм отрезается всего за 3 сек. Идеальное число оборотов: 130 мин⁻¹ для оптимальной скорости резки труб. Переключатель безопасности.

REMS Специальная отрезная установка

Высочайшее немецкое качество. Высокая производительность REMS Nano и выбор отрезных роликов с различной геометрией режущей кромки для точной и быстрой резки труб без грата. Долгий срок службы режущих роликов изготовленных из специально разработанной закаленной стали.

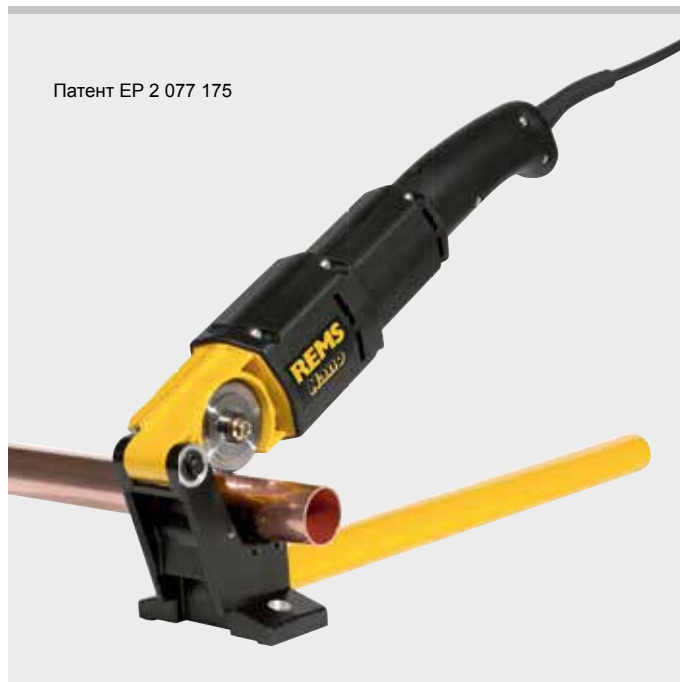

Продукция немецкого производства

Tested by electrosuisse >>>



Info

Комплект поставки

REMS Nano базовый пакет. Электрический труборез для быстрой резки труб D 10–40 мм под прямым углом, без образования грата. Для труб систем пресс-фитинга из нержавеющей стали, высокоуглеродистой стали, D 12–28 мм, медных труб D 10–35 мм, металлопластиковых труб D 10–40 мм. С приводом, не требующим технического обслуживания, надежным двигателем постоянного тока 230 В, 50–60 Гц, 130 Вт. Число оборотов 130 мин⁻¹. Упорные ролики из закаленной стали. Переключатель безопасности. Гаечный ключ SW 8. Без отрезных дисков. В сумке для транспортировки.

	Арт.-№
	844010R220

Оснастка

Наименование	Арт.-№
REMS Режущий ролик Cu-INOX для нержавеющей стальных, стальных и медных труб пресс-фитинговых систем	844050R
REMS Режущий ролик V для металлопластиковых труб	844051R
Сумка для переноски	574436R
REMS Джумбо , складные верстаки, страница 93.	
REMS Геркулес , упоры страница 94.	



Джумбо

Геркулес 3Б

Мощный, ручной электрический инструмент для резки труб. Для мастерских и промышленности. Для стройплощадки и мастерской.

Трубы пресс-фитинговых систем из нержавеющей стали, С-стали	D 12–28 мм
Меди	D 10–35 мм
Металлопластиковые трубы	D 10–40 мм

REMS Akku-Нано – резка труб диаметром до D 40 мм. Суперлегкий. Быстрый. Гарантирует срез под прямым углом. Без стружки и грата.

Идеальна для пресс-фитинговых систем

Перпендикулярно, в соответствии с требованиями.

Без стружки и задигов, никакой стружки в стыке трубы.

Без наружных заусенцев, никаких повреждений уплотнительных колец фитинга заусенцами и стружкой.

Без смазки, Уплотнительные кольца не повреждаются СОЖ.

Быстро, без перегрева и окалины.

Конструкция

Переносной аккумуляторный труборез для быстрой резки труб под прямым углом, без образования грата. Ручной и легкий, всего 2,1 кг. Также подходит для крепления на верстаке или в тисках. Прочная, не подверженная перекоосу алюминиевая конструкция для резки под прямым углом. Легкая резка труб специально подготовленным отрезным диском. Отрезной диск с приводом для быстрой резки. Легкая подача обеспечивается эргономичной рукояткой подачи. Отрезной диск защищен от соприкосновения с упорными роликами благодаря ограничению глубины подачи при резке. Электронный контроль зарядки с защитой от сильной разрядки.

Упор для труб

3 прочных, специальным образом расположенных встречных ролика из закаленной прецизионной стали для вращения с незначительным трением и направления разрезаемых труб во всем рабочем диапазоне D 10–40 мм и для оптимизации точки приложения усилия режущего диска на разрезаемой трубе (патент EP 2 077 175). Настройка не требуется.

Привод

Прочный редуктор на прецизионных шариковых и игольчатых подшипниках, обслуживания не требует. Мощный аккумуляторный двигатель 10,8 В с большим резервом мощности, мощность 270 Вт. Сверхбыстрый, например, резка медной трубы D 22 мм всего за 3 сек. Идеальная скорость вращения 130 мин⁻¹ для обеспечения оптимальной скорости резки труб. Предохранительный выключатель импульсного режима.

Технология Li-Ion

Ионно-литиевый аккумулятор 10,8 В, 1,3 Ач Мощный и легкий. Высокая плотность энергии для большого количества разрезов. Контроль температуры (NTC) для защиты от перегрева и избыточной зарядки. Быстрозарядное устройство для сокращения времени зарядки. Без эффекта памяти - для обеспечения максимальной мощности аккумулятора.

REMS Специальная отрезная установка

Высочайшее немецкое качество. Высокая производительность REMS Akku-Нано и выбор отрезных роликов с различной геометрией режущей кромки для точной и быстрой резки труб без грата. Долгий срок службы режущих роликов изготовленных из специально разработанной закаленной стали.

Комплект поставки

REMS Akku-Нано базовый пакет. Аккумуляторный труборез для быстрой резки труб D 10–40 мм под прямым углом, без образования грата. Для труб систем пресс-фитинга из нержавеющей стали, высокоуглеродистой стали, D 12–28 мм, медных труб D 10–35 мм, металлопластиковых труб D 10–40 мм. С редуктором, не требующим обслуживания, мощным аккумуляторным двигателем 10,8 В, 270 Вт. Скорость вращения 130 мин⁻¹. Предохранительный выключатель импульсного режима. Аккумулятор Li-Ion 10,8 В, 1,3 Ач, быстрозарядное устройство 230 В, 50–60 Гц, 65 Вт. Прижимные ролики из закаленной прецизионной стали. Гаечный ключ SW 8. Без отрезных дисков. В сумке для транспортировки.

Арт.-№	
844011R220	

Оснастка

Наименование	Арт.-№
REMS Режущий ролик Cu-INOX для нержавеющей стальных, стальных и медных труб пресс-фитинговых систем	844050R
REMS Режущий ролик V для металлопластиковых труб	844051R
Аккумулятор Li-Ion 10,8 В, 1,3 Ач	844510R10
Быстрозарядное устройство Li-Ion/Ni-Cd 230 В, 50–60 Гц, 65 Вт	571560R220
Сумка для переноски	574436R
REMS Джумбо, складные верстаки, страница 93.	
REMS Геркулес, упоры страница 94.	

Патент EP 2 077 175



Продукция немецкого производства

Tested by electrosuisse >>>



Легкая, мобильная компактная машина. Универсальная, подходит для резки труб и удаления с них грата. Для мастерских и промышленности. Для стройплощадки и мастерской.

Трубы пресс-фитинговых систем из нержавеющей стали, стали, меди D 8–108 мм

Стальные трубы EN 10255 (DIN 2440) DN 10–100
D ¼–4", D 14–115 мм

Чугунные трубы (SML) EN 877 (DIN 19522) DN 50–100

Пластмассовые трубы SDR 11 толщина стенки $s \leq 10$ мм D 10–110 мм
D ½–4"

Металлопластиковые трубы D 10–110 мм

REMS Центо RF Set

Сварные сточные/спускные трубы из нержавеющей стали (EN 1124) D 40–110 мм

REMS Центо – разрезание и удаление грата до D 115 мм. Сверхбыстрая. Перпендикулярный рез. Без стружки. Без заусенцев. Без смазки.

Универсально для многих видов труб.

Идеальна для пресс-фитинговых систем

Перпендикулярно, в соответствии с требованиями.

Без стружки и задигов, никакой стружки в стыке трубы.

Без наружных заусенцев, никаких повреждений уплотнительных колец фитинга заусенцами и стружкой.

Насухо, никаких повреждений трубы круглого диаметра под воздействием охлаждающей смазки.

Быстро, без перегрева и окалины.

Конструкция

Компактная, переносная труборезная машина для точной перпендикулярной резки без наружных заусенцев и задигов. Удобный и легкий, всего 16,8 кг. Прочная неперекашивающая литая конструкция для точной подачи и перпендикулярного реза. Легкая резка трубы режущим роликом из специальной закаленной стали. Отрезной диск с приводом и прямой подачей для быстрой резки (Патент EP 1 782 904). Легкая эргономичная удобная и трапециевидно расположенные игольчатые направляющие. Отрезной ролик снабжен ограничителем хода во избежание повреждения направляющих. Подключение к приводу устройства для зачистки внешних/внутренних кромок труб REMS РЭГ 10–54 Е. Для верстака Подставка или передвижная подставка или передвижная подставка в качестве принадлежности для простой транспортировки, оптимальная рабочая высота и устойчивость. Для управления приводной машиной на полу поставляется альтернативный рычаг подачи, см. оснастку.

Рабочие ролики

4 прочных рабочих ролика на шарикоподшипниках из закаленной прецизионной стальной трубы для вращения без трения разрезаемых труб D 22–115 мм, D ¼–4", расположенные в форме трапеции, сменные. Во всем рабочем диапазоне D 22–115 мм настройка не требуется. Рабочие ролики из трубы из нержавеющей стали в качестве оснастки. Разрезание труб D 8–22 мм путем укладки двух отрезков труб D 28 × 220 на рабочие ролики. REMS Центо RF с 4 устойчивыми рабочими роликами на шарикоподшипниках полиамида, для предотвращения повреждения поверхностей труб, для вращения без трения разрезаемых сточных/спускных труб из нержавеющей стали (EN 1124) Ø 40–110 мм; направляющие труб Ø 75 и 110 мм предотвращают овализацию труб.

Привод

Прочный, точно установленный на игольчатых подшипниках не требующий обслуживания редуктор. Надежный универсальный двигатель, 1200 Вт. Мощный, например, отрезает нержавеющую трубу стали D 54 мм всего за 4 сек. Идеальное число оборотов 115 мин⁻¹ для оптимальной скорости резки труб.

REMS Специальная отрезная установка

Высочайшее немецкое качество. Высокая производительность REMS Центо и выбор отрезных роликов с различной геометрией режущей кромки для точной и быстрой резки труб без грата. Долгий срок службы режущих роликов изготовленных из специально разработанной закаленной стали.

Опора для труб

Регулируемая по высоте подставка для труб Ø 40–110 мм, Ø 1½–4", при управлении приводной машины с помощью рычага подачи на грунте. Легкое движение материала во всех направлениях при вращении, вытяжке, сдвиге за счет четырех стальных нержавеющей шариков, расположенных в защищенном от ржавчины корпусе. Надежное направление длинных труб благодаря использованию нескольких подставок.

Устройство для зачистки кромок труб REMS

Устройство для зачистки внутренних кромок труб REMS РЭГ 28–108 для труб D 28–108 мм, D ¼–4", для электрического привода с труборезным станком REMS Центо, в качестве приложения. Устройство для зачистки внешних/внутренних кромок труб REMS РЭГ 10–54 Е для труб D 10–54 мм, D ½–2½", для электрического привода с труборезным станком REMS Центо, смотри страницу 87.

Патент EP 1 782 904

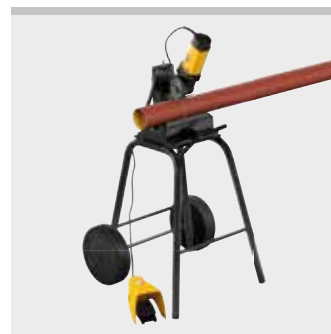
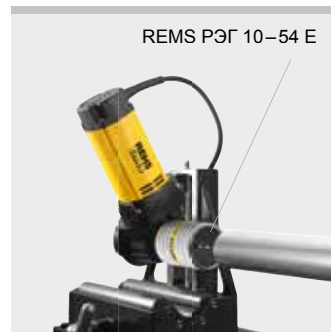

Tested by electrosuisse

Продукция немецкого производства



Info

Комплект поставки

REMS Центо базовый. Труборезная машина для легкой перпендикулярной резки труб D 8–115 мм, без внешних заусенцев. Для труб систем запрессовки из нержавеющей стали, углеродистой стали, меди, D 8–108 мм. Для стальных труб EN 10255 (DIN 2440) DN 10–100, D ¼–4", D 14–115 мм, чугунных труб (SML) EN 877 (DIN 19522) DN 50–100, пластмассовых труб SDR 11, толщина стенки s ≤ 10 мм, D 10–110 мм, D ¼–4", композитных труб D 10–110 мм. Не требующий обслуживания редуктор, надежный универсальный двигатель 230 В, 50–60 Гц, 1200 Вт. Скорость вращения 115 мин⁻¹. Ходовые ролики из закаленной стальной трубы высокой точности для труб D 22–115 мм, D ¼–4". Защитный педальный выключатель. Накладной гаечный ключ. Без режущего ролика. Для верстака, подставки или передвижной поставки. В коробке.

Арт.-№
845001R220

Другие сетевые напряжения по запросу.



Комплект поставки

REMS Центо RF Сет. Труборезный станок, специально предназначенный для быстрой резки под прямым углом труб сварных сточных/спускных труб из нержавеющей стали (EN 1124) D 40–110 мм. То же, что артикул 845001, но с рабочими роликами из полиамида и направляющими D 75 и 110 мм. Педальный выключатель. Кольцевой ключ. С долбяком RF. Для верстака, подставки или передвижной поставки. В картонной коробке.

Арт.-№
845003R220

Другие сетевые напряжения по запросу.



Оснастка

Наименование	Арт.-№
Рычаг подачи для управления приводной машиной на полу (для приводных машин начиная с 2014 года выпуска).	845218R
REMS Режущий ролик Cu-INOX для нержавеющей стальных, ст. и медных труб пресс-фитинговых систем	845050R
REMS Режущий ролик Cu , предназначены специально для медных труб системы пресс-фитинга	845053R
REMS Режущий ролик СТ для стальных и чугунных труб (SML)	845052R
REMS Режущий ролик V для пластиковых и металлопластиковых труб, толщина стенки s ≤ 10 мм	845051R
REMS Режущий ролик C-SF специально для резки труб пресс-фитинговых систем из углеродистой стали, с одновременным снятием фаски.	845055R
REMS Режущий ролик RF для разрезания сваренной продольным швом трубы из нержавеющей стали EN 1124 (водосточные трубы) с помощью REMS Центо RF.	845054R
Регулируемая по высоте подставка для труб 1 Ø 40–110 мм 1, Ø 1½–4", при управлении приводной машины с помощью рычага подачи на грунте	845220R
Ходовые ролики, 4 штуки в упаковке , из закаленной прецизионной стальной трубы	845118R
Рабочий ролик INOX, 4 штуки в упаковке , из трубы из нержавеющей стали	845110RINOX
Направляющий ролик из полиамида, 4 штуки в упаковке ,	845131RPA
REMS РЭГ 10–54 Е. Наружный/внутренний гратосниматель, страница 87.	
REMS РЭГ 28–108. Устройство для зачистки внутренних кромок труб D 28–108 мм, D ¼–4", в качестве электрического привода труборезный станок REMS Центо (с режущим диском REMS № изд. 845050 или 845053).	113840R
Станина	849315R
Подставка, передвижная	849310R
REMS Джумбо , складные верстаки, страница 93.	
REMS Геркулес , упоры страница 94.	



Прочная, мобильная компактная машина Универсально подходит для резки труб. Для мастерских и промышленности. Для стройплощадки и мастерской.

Трубы пресс-фитинговых систем из нержавеющей стали, стали, меди	D 54–225 мм
Стальные трубы EN 10255 (DIN 2440)	DN 50–150 D 2–6"
Чугунные трубы (SML) EN 877 (DIN 19522)	DN 50–200
Пластмассовые трубы SDR 11 толщина стенки $s \leq 21$ мм	D 40–225 мм D 1½–8"
Металлопластиковые трубы	D 40–110 мм

REMS ДвеЦенто – разрезание до D 225 мм. Прямоугольная форма. Без стружки. Подходит для сварки. Быстрый. Без заусенцев. Без смазки.

Универсально подходит для многих видов труб

Прямой угол, согласно требованиям

Без стружки, никакой стружки в системе труб, никакой пыли

Подходит для сварки, для сварки муфт и сварки встык

Быстрота, без негативного влияния на материал трубы вследствие перегрева

Без наружного грата, легкое введение в соединительные муфты

Сухая обработка, без негативного влияния охлаждающей смазки.

Конструкция

Компактная, переносная труборезная машина для точной перпендикулярной резки без наружных заусенцев и задиров. Удобная в эксплуатации и транспортировке, всего 37 кг. Прочная неперекашивающая литая конструкция для точной подачи и перпендикулярного реза. Легкая резка трубы режущим роликом из специальной закаленной стали. Отрезной диск с приводом и прямой подачей для быстрой резки (**Патент EP 1 782 904**). Легкая подача обеспечивается эргономичной рукояткой подачи. Отрезной ролик снабжен ограничителем хода во избежание повреждения направляющих. Практичная тележка с двумя резиновыми колесами для простой транспортировки.

Рабочие ролики

4 прочных рабочих ролика на шарикоподшипниках из закаленной прецизионной стальной трубы для вращения без трения разрезаемых труб, расположенные выпуклым четырехугольником для центрального давления подачи долбяка в рабочем диапазоне D 100–225 мм, D 4–6», настройка не требуется (**Патент EP 2 740 556 заявлено**). Вставка рабочих роликов для резки труб D 40–110 мм D 1½–4", в качестве оснастки.

Привод

Прочный, точно установленный на игольчатых подшипниках не требующий обслуживания редуктор. Надежный универсальный двигатель, 1200 Вт. Мощный, например, соединительная труба PE D 225 мм разрезается всего за 15 сек. Идеальное число оборотов 115 мин⁻¹, для оптимальной скорости резки трубы.

Подставки для труб

Подставки для труб, регулируются по высоте, для труб D 40–110 мм, D 1½–4" и D 100–225 мм, D 4–8". Легкое движение материала во всех направлениях при вращении, вытяжке, сдвиге за счет четырех стальных нержавеющей шариков, расположенных в защищенном от ржавчины корпусе. Надежное направление длинных труб благодаря использованию нескольких подставок.

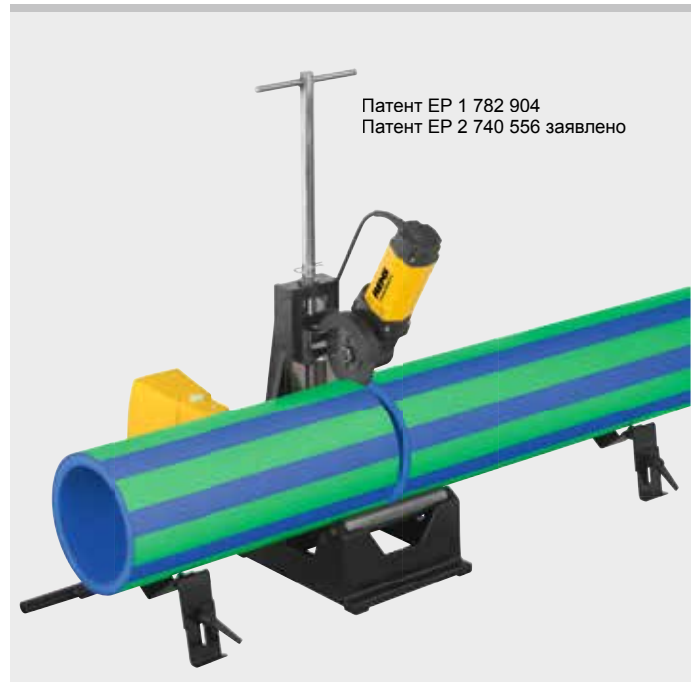

Патент EP 1 782 904
Патент EP 2 740 556 заявлено

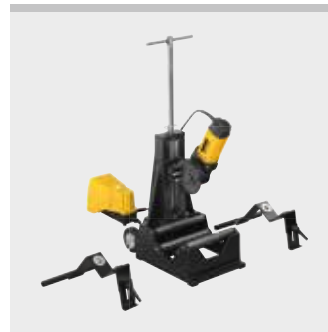

Продукция немецкого производства

Tested by electrosuisse >>>

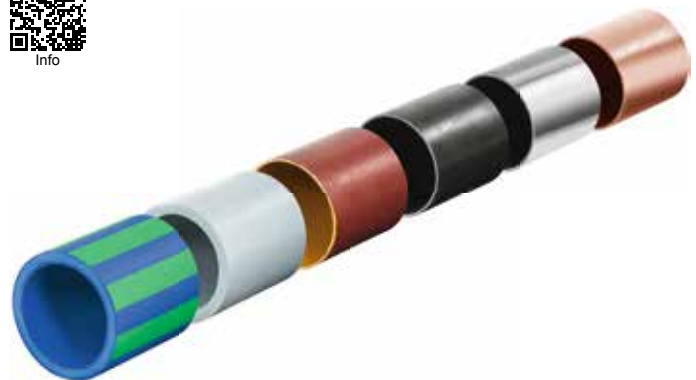

Комплект поставки

REMS ДвеЦенто базовый. Труборез для быстрой резки труб D 40–225 мм под прямым углом, без внешних заусенцев. Для труб систем запрессовки из нержавеющей стали, углеродистой стали, меди, D 54–225 мм. Для стальных труб EN 10255 (DIN 2440) DN 50–150, D 2–6", чугунных труб (SML) EN 877 (DIN 19522) DN 50–200, пластмассовых труб SDR 11, толщина стенки $s \leq 21$ мм, D 40–225 мм, D 1½–8", композитных труб D 40–110 мм. С не нуждающимся в уходе редуктором, универсальным двигателем 230 В, 50–60 Гц, 1200 Вт. Число оборотов 115 об/мин. Рабочие ролики из закаленной прецизионной стальной трубы для труб D 100–225 мм, D 4–6". Педальный выключатель. Кольцевой ключ. Без режущего диска. 2 регулируемые по высоте подставки 1 для труб Ø 100–225 мм, Ø 4–8". В коробке.

Арт.-№	
845004R220	

Другие сетевые напряжения по запросу.



Оснастка

Наименование	Арт.-№	
REMS Режущий ролик Cu-INOX для нержавеющей стальных, ст. и медных труб пресс-фитинговых систем	845050 R	
REMS Режущий ролик Cu , предназначены специально для медных труб системы пресс-фитинга	845053 R	
REMS Режущий ролик СТ для стальных и чугунных труб (SML)	845052 R	
REMS Режущий ролик C-SF специально для резки труб пресс-фитинговых систем из углеродистой стали, с одновременным снятием фаски.	845055 R	
REMS Режущий ролик V, s 10 , для пластиковых и металлопластиковых труб, толщина стенки $s \leq 10$ мм	845051 R	
Отрезной диск REMS P, s 21 , для пластмассовых и композитных труб, толщина стенки $s \leq 21$ мм	845057 R	
Регулируемая по высоте подставка 1 для труб Ø 100–225 мм, Ø 4–8"	845220 R	
Регулируемая по высоте подставка 2 для труб Ø 40–225 мм, Ø 1½–4" (необходима вставка опорных роликов)	845230 R	
Вставка опорных роликов для резки труб Ø 40–110 мм, Ø 1½–4"	845060 R	



Надежный качественный инструмент для чистой, быстрой резки труб. Прочное исполнение из магниевго сплава Для работы одной рукой.

Пластиковые и металлопластиковые трубы ≤ D 26 мм
≤ D 1"

REMS POC P 26 – Быстрая резка одним движением

Прочные изготовлены из магниевго сплава, очень легкие.

Для работы одной рукой. Быстрая резка одним движением.

Специально закаленное и отшлифованное лезвие, сменное, с покрытием из PTFE. Немецкий высококачественный продукт.

Перпендикулярный рез за счет двухсторонней опоры трубы и лезвия, направляемого с обеих сторон.

Резка без стружки – никакой стружки в трубе не остаётся.

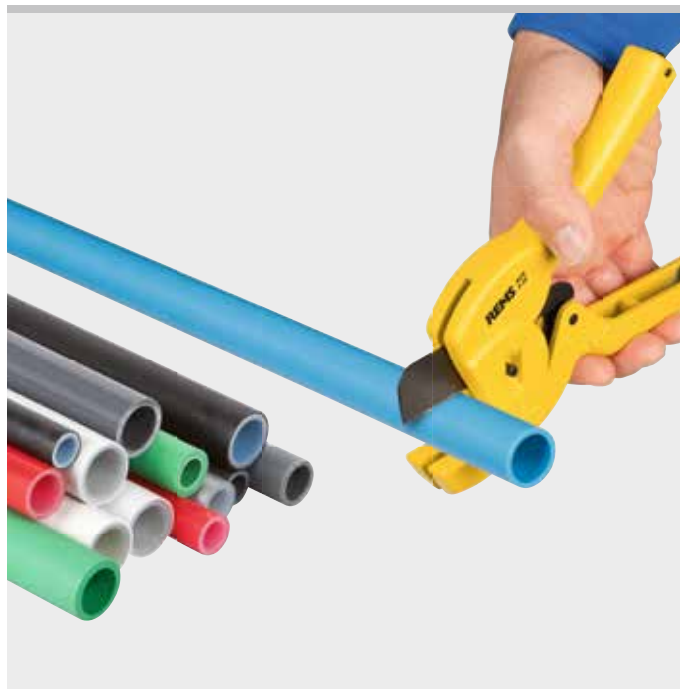

Info

Комплект поставки

REMS POC P. Резак для пластиковых и металлопластиковых труб. С лезвием. В блистерной упаковке.

Наименование	Трубы ≤ D мм/дюйм	Арт.-№	
P 26	26 1"	291240R	

Оснастка

Наименование	Арт.-№	
Лезвие для REMS POC P 26	291241R	



Удобный высококачественный инструмент для ровной резки труб. Также можно использовать для резки тонкостенных труб. Прочный алюминиевый корпус

Пластиковые и металлопластиковые трубы ≤ D 63 мм
≤ D 2"

REMS POC П 35 / POC П 35 А / POC П 42 / POC П 42 PS / POC П 42 S / POC П 63 P / POC П 63 S

В прочном алюминиевом корпусе.

Сменные, специальные закаленные клиновидные лезвия, в том числе для тонкостенных труб.

Незначительное усилие при резке за счет храпового механизма подачи.

Быстрый обратный ход экономит время и не требует лишних усилий. REMS POC П 35 А с автоматическим быстрым возвратом лезвия после завершения процесса резки.

Отрез ровно под прямым углом и без грата, благодаря точному упору трубы и клиновидному лезвию.

Резка без стружки - никакой стружки в трубе не остаётся.



Комплект поставки

REMS POC П. Резак для пластиковых и металлопластиковых труб. С лезвием. В блистерной упаковке/в картонной коробке.

Наименование	Трубы ≤ D мм/дюйм	Арт.-№
П 35 с быстрым возвратом лезвия	35 1 3/8"	291200R
П 35 А с автоматическим возвратом лезвия	35 1 3/8"	291220
П 42 с быстрым возвратом лезвия	42 1 5/8"	291250R
П 42 PS с быстрым возвратом лезвия	42 1 5/8"	291000RPS
П 42 S с быстрым возвратом лезвия	42 1 5/8"	291010R
П 63 P с быстрым возвратом лезвия	63 2"	291270R
П 63 S с быстрым возвратом лезвия	63 2"	291290R

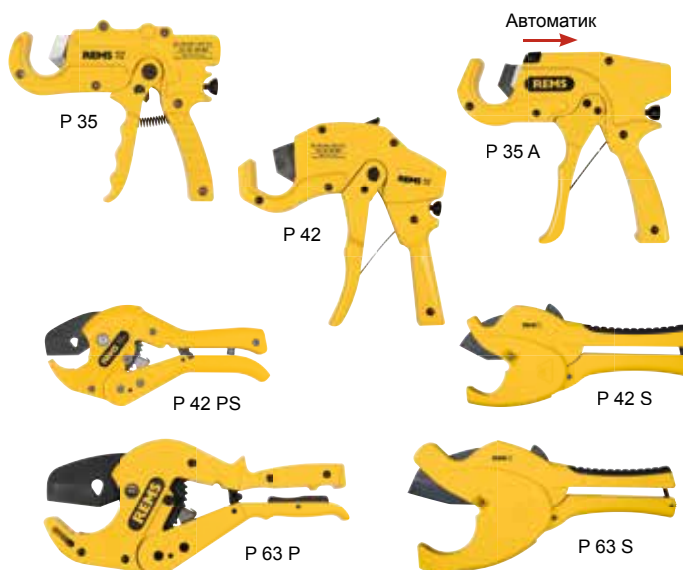

Удобный высококачественный инструмент для ровной резки труб. Прочный стальной корпус.

Пластиковые трубы ≤ D 75 мм / ≤ D 2 1/2"

REMS POC П 75 P

Прочное стальное исполнение для эксплуатации при высокой нагрузке с длительным сроком службы, с концевым упором для подачи с усилием, идеально подходит для толстостенных пластиковых труб.

Накладки на рукоятку с шероховатой нескользкой поверхностью для удобного захвата.

Сменные, специально заточенные клиновидные лезвия, также для тонкостенных труб.

Незначительное усилие при резке за счет храпового механизма подачи.

Отрез ровно под прямым углом и без грата, благодаря точному упору трубы и клиновидному лезвию.

Резка без стружки - никакой стружки в трубе не остаётся.



Комплект поставки

REMS POC П. Ножницы для пластмассовых труб. С лезвием. В картонной.

Наименование	Трубы ≤ D мм/дюйм	Арт.-№
П 75 P	75 2 1/2"	291101R



Оснастка

Наименование	Арт.-№
Лезвие для REMS POC П 35	291201
Лезвие для REMS POC П 35 А	291221
Лезвие для REMS POC П 42	291251
Лезвие для REMS POC П 42 PS	291023
Лезвие для REMS POC П 42 S	291036R
Лезвие для REMS POC П 63 P	291271
Лезвие для REMS POC П 63 S	291037R
Лезвие для REMS POC П 75	291111
Лезвие для REMS POC П 75 P	291112



REMS KAT 110 П

Инструмент для резки труб и снятия фаски

Надёжный высококачественный инструмент для резки под прямым углом. Резка и снятие фаски (15°) за один заход. Применим повсюду, на весу, в тисках или на верстаке.

Пластиковые трубы из
ABS, PB, PE, PE-HD, PE-X,
PP, PVC, PVDF

D 40–110 мм

REMS KAT 110 П – Одновременно режет и наносит фаску!

Прочная металлическая конструкция предназначенная для жесткой эксплуатации.

Одновременно режет и снимает фаску. После перестановки инструмента возможна также лишь резка труб.

Удобство и простота работы, эргономичная зажимная ручка.

Пружинные зажимные колодки из пластика для зажима и одновременного центрирования труб различной величины

Бесступенчатое регулируемое давление зажима для резки труб нестандартных размеров.

Резец для резки и нанесения фаски из твердого сплава с оптимальной геометрией лезвий для аккуратной резки и снятия фаски за один заход. Длительный срок службы.

Набор инструментов Cu-INOX и зажимные колодки для резки сварных водосточных труб из меди, цинк-титана, нержавеющей стали и сварных канализационных труб из нержавеющей стали, как доп. комплектующие.



Комплект поставки

REMS KAT 110 П Сет. Инструмент для резки под прямым углом и одновременного снятия фаски для пластиковых труб из ABS, PB, PE, PE-HD, PE-X, PP, PVC, PVDF, D 40–110 мм. Быстрозажимное устройство D 110 мм с 2 зажимными вставками D 50 и 75 мм. Комплект инструмента П для резки и снятия фаски П, стр 11. В чемодане.

Наименование	Арт.-№
Сет 50-75-110	290400R



Оснастка

Наименование	Трубы D мм	Арт.-№
Комплект зажимных вставок, 2 шт.	40	290420
	50	290421
	52	290422
	56	290444
	58	290423
	60	290445
	63	290427
	75	290424
	76	290446
	78	290425
	80	290447
	87	290448
	90	290426
100	290449	
Комплект инструмента П для резки и снятия фаски П, s 11		290432R
инструмент для резки и снятия фаски П, s 11		290430
инструмент для резки и снятия фаски П, s 15,5		290431
Комплект инструмента Cu-INOX с режущим диском Cu-INOX 3–120, s 4		290433R
REMS режущий диск Cu-INOX 3–120, s 4		113210R
Держатель для верстака		290440R
Чемодан		290437

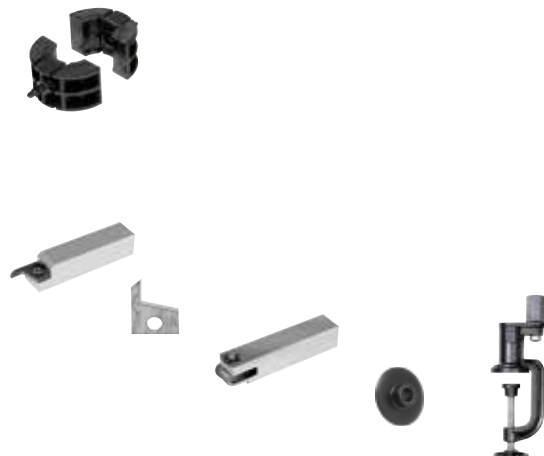

Надёжный высококачественный инструмент для резки под прямым углом сварных труб. Применим повсюду, на весу, в тисках или на верстаке

Сварные сточные/спускные трубы из меди, сплава титана и цинка, нержавеющей стали (EN 1124)

D 50–110 мм

REMS KAT 110 Cu-INOX – Простая резка спускных труб.

Прочная металлическая конструкция предназначенная для жесткой эксплуатации.

Удобство и простота работы, эргономичная зажимная ручка. Пружинные зажимные колодки из пластика для зажима и одновременного центрирования труб различной величины.

Бесступенчатое регулируемое давление зажима для резки труб нестандартных размеров. Режущий ролик из твердого сплава с оптимальной геометрией лезвий для аккуратной отрезки. Длительный срок службы.

Держатель для верстака. Набор инструментов П и зажимные колодки для резки пластиковых труб и нанесения фаски, как доп комплектующие, см. страницу 82.



Комплект поставки

REMS KAT 110 Cu-INOX Сет. Труборезный станок для резки сварных сточных/спускных труб из меди, сплава титана и цинка, нержавеющей стали (EN 1124), D 50–110 мм. Быстросменное оборудование D 110 мм с зажимным устройством. Набор инструмента Cu-INOX с режущим диском Cu-INOX 3–120, s 4. В прочном чемодане.

Наименование	Арт.-№
Сет 50-75-110	290412R
Сет 60-80-100-110	290410R
Сет 76-87-100-110	290411R



Оснастка

Наименование	Арт.-№
Трубы, см. страницу 82.	290432R
Комплект инструмента Cu-INOX с режущим диском Cu-INOX 3–120, s 4	290433R
REMS режущий диск Cu-INOX 3–120, s 4	113210R
Держатель для верстака	290440R



Удобный высококачественный инструмент для простого и быстрого снятия наружной фаски (15°)

Пластиковые трубы D 16–250 мм, D ¾–10"

Толщина стенок ≤ PN 16

REMS RAG – снятие фаски под углом 15°.

Снятие фаски под углом 15° для стандартных пластиковых труб.

Также предназначено для удаления грата при муфтовой сварке.

Бесступенчатая регулировка под диаметр трубы и толщину стенки.

Очень легкое и быстрое снятие фаски за счет оптимальной геометрии лезвий. Чрезвычайно легко скользящая Y-образная направляющая с чуть выступающим полотном ножа для снятия фаски за счет оптимальной геометрии лезвия для оптимального направления труб малых диаметров (Патент DE 44 09 983, Патент US 5,641,253). Из высокопрочного усиленного стекловолокном полиамида. Сменные лезвия.



Продукция немецкого производства

Патент DE 44 09 983
Патент US 5,641,253

Комплект поставки

REMS RAG. Инструмент для снятия фаски. С лезвиями. В коробке.

Наименование	Трубы ≤ D мм/дюйм	Арт.-№	
P 16–110	16–110 / ¾–4"	292110R	
P 32–250	32–250 / 1¼–10"	292210R	

Оснастка

Наименование	Арт.-№	
Резцы для снятия фасок, 2 шт., для REMS RAG P 16–250	292011	



REMS РЭГ универсальный

Универсальный гратосниматель

Универсальный высококачественный гратосниматель для удаления грата с различных материалов.

Медь, сталь, латунь, алюминий, пластик.

REMS РЭГ универсален, может все.

Крепкая металлическая конструкция, рассчитанная на жесткую эксплуатацию.

Легок в применении, эргономичная шестигранная ручка.

Вращающийся в ручке универсальный нож подходит для обработки краев заготовок.

Особо прочный, специальный заточенный универсальный нож гарантирует легкое снятие грата и долгий срок эксплуатации.

Быстрая, простая смена лезвий за счёт отвода передней втулки.

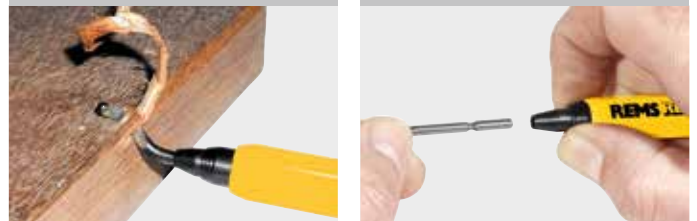

Комплект поставки

REMS РЭГ универсальный. Универсальный гратосниматель. Для меди, стали, латуни, алюминия, пластика.

	Арт.-№	
	113910R	

Оснастка

Наименование	Арт.-№	
Универсальное лезвие для зачистки, отшлифованное	113360	

REMS РЭГ St 1/4–2"

Внутренний гратосниматель

Универсальный высококачественный прочный внутренний гратосниматель. Для электрического привода.

Стальные и прочие трубы D 1/4–2"

REMS РЭГ St 1/4–2": лёгкое снятие грата для электрического привода.

Внутренний гратосниматель с восьмигранной посадочной головкой для электрических резьбонарезных клуппов с восьмигранным посадочным отверстием, например, REMS Амиго Е, REMS Амиго, REMS Амиго 2, REMS Амиго 2 Компакт.

Особо прочное и специально заточенное лезвие гарантирует легкое снятие грата и долгий срок эксплуатации. Двухстороннее лезвие для оптимального отвода стружки, особенно для труб малых диаметров.



Продукция немецкого производства



Комплект поставки

REMS РЭГ St 1/4–2". Внутренний гратосниматель для электрического привода. Для стальных и прочих труб, D 1/4–2". В коробке.

	Арт.-№	
	731700	

REMS РЭГ 3–35

Наружный/внутренний гратосниматель

Универсальный высококачественный наружный/внутренний гратосниматель.

Медь, латунь, алюминий, Сталь, трубы из пластика D 3–35 мм D 1/8–1 3/8"

REMS РЭГ 3-35 – маленький и острый.

Быстрое, легкое снятие грата, 3 специальных закаленных заточенных ножа для удаления грата. Прочный корпус из ударопрочного пластика.

Комплект поставки

REMS РЭГ 3–35. Внешний/внутренний гратосниматель. Для заготовок из таких материалов, как медь, латунь, алюминий, сталь, пластик, D 3–35 мм, D 1/8–1 3/8". В blisterной упаковке.

	Арт.-№	
	113900R	



Продукция немецкого производства

REMS РЭГ 8–35

Наружный/внутренний гратосниматель

Надежный качественный инструмент для зачистки внешних и внутренних кромок труб.

Универсальный высококачественный наружный/внутренний гратосниматель. Для работы вручную или с электрическим приводом.
D 8–35 мм
D 3/8–1 3/8"

REMS РЭГ 8–35 – многолезвийная конструкция до D 35 мм.

Легкое снятие грата посредством множества закаленных, специально заточенных лезвий.

Крепкая металлическая конструкция для жесткой эксплуатации.



Комплект поставки

REMS РЭГ 8–35. Наружный/внутренний гратосниматель. Для нержавеющей стали, прочих труб из стали, меди, латуни, алюминия, пластика, D 8–35 мм, D 3/8–1 3/8". В blisterной упаковке.

	Арт.-№	
	113825R	

REMS РЭГ 10–42

Наружный/внутренний гратосниматель

Прочный, цельнометаллический инструмент для снятия наружного и внутреннего грата.

Для работы вручную или с электроприводом.

Нержавеющий стальные трубы,
прочие трубы из стали, меди,
латуни, алюминия, пластика

D 10–42 мм
D 1/2–1 5/8"

REMS РЭГ 10–42 – вручную или с электроприводом. Специально для нержавеющей стали.

Идеален для труб любого вида. Специально для нержавеющей стальных труб систем пресс-фитинга.

Легкое, быстрое снятие грата посредством оптимального расположения 4х специально заточенных, закаленных ножей.

Адаптер для электрического привода от аккумуляторной дрели-отвертки REMS Хеликс (стр. 91) и других дрелей-отверток (скорость вращения ≤ 300 мин⁻¹), в качестве принадлежности.



Продукция немецкого производства



Комплект поставки

REMS РЭГ 10–42. Внутренний и наружный гратосниматель для работы вручную или с электроприводом. Для нержавеющей стальных труб, прочих труб из стали, меди, латуни, алюминия, пластика D 10–42 мм, D 1/2–1 5/8". Без адаптера для электрического привода. В blisterной упаковке.

	Арт.-№	
	113810R	

Оснастка

Наименование	Арт.-№	
Адаптер к REMS РЭГ 10–42	113815R	
REMS Хеликс, аккумуляторная дрель-отвертка, см. стр. 91		



REMS РЭГ 10–54

Наружный/внутренний гратосниматель

Надежный качественный инструмент для зачистки внешних и внутренних кромок труб.

Универсальный высококачественный наружный/внутренний гратосниматель. Для работы вручную или с электрическим приводом. D 10–54 мм
D ½–2 ¼"

REMS РЭГ 10–54 – многолезвийная конструкция до D 54 мм.

Легкое снятие грата посредством множества закаленных, специально заточенных лезвий.

Крепкая металлическая конструкция для жесткой эксплуатации.



Комплект поставки

REMS РЭГ 10–54. Наружный/внутренний гратосниматель. Для нержавеющей стали, прочих труб из стали, меди, латуни, алюминия, пластика, D 10–54 мм, D ½–2 ¼". В blisterной упаковке.

Арт.-№
113830R

REMS РЭГ 10–54 E

Наружный/внутренний гратосниматель

Надежный качественный инструмент для зачистки внешних и внутренних кромок труб. Для работы вручную или с электрическим приводом.

Универсальный высококачественный наружный/внутренний гратосниматель. Для работы вручную или с электрическим приводом. D 10–54 мм
D ½–2 ¼"

REMS РЭГ 10–54 E – ручная или с электрическим приводом. Специально для труб из нержавеющей стали.

Легкое снятие грата посредством множества закаленных, специально заточенных лезвий.

Встроенные шестигранные захваты для электрического привода от REMS Хеликс (стр. 91) и других дрелей-отверток с креплением для битов ¼" (скорость вращения ≤ 300 об/мин), от трубрезного станка REMS Центо (стр. 76) или от трубрезного станка REMS Турбо Cu-INOX (стр. 64) (патент EP 2 058 067).

Крепкая металлическая конструкция для жесткой эксплуатации.



Комплект поставки

REMS РЭГ 10–54 E. Внутренний и наружный гратосниматель для работы вручную или с электроприводом. Для нержавеющей стали, прочих труб из стали, меди, латуни, алюминия, пластика, D 10–54 мм, D ½–2 ¼". В blisterной упаковке.

Арт.-№
113835R

Оснастка

Наименование

REMS Хеликс, аккумуляторная дрель-отвертка, см. стр. 91

REMS Центо, трубрезный станок, см. стр. 76

REMS Турбо Cu-INOX, трубрезный станок, см. стр. 64



	Сантехнические ключи	90
	Аккумуляторная дрель-отвертка	91
	Станция обработки труб Цепные тиски для труб	92
	Складные верстаки	93
	Подставки	94
	Светодиодная аккумуляторная лампа	95

Прочный высококачественный инструмент для больших нагрузок и длительной эксплуатации.

Шведская модель согласно DIN 5234
S-образная форма.

Трубы $\leq D 3''$
Муфты, Болты, плоские заготовки.

REMS Кэтч S – сантехнические ключи для профессионалов.

Шведская модель с S-образным захватом для надежной фиксации в 3-х точках. Закалённые, стойкие на износ зубья губок обеспечивают надёжный захват и удержание даже гладких материалов. Прочная конструкция из хром-ванадиевой стали. Эргономичная форма губок исключает проскальзывание материала. Несъемная стальная регулировочная гайка.



Комплект поставки

REMS Кэтч S. Сантехнический ключ, Шведская модель.
DIN 5234 – S-образная форма.

Наименование	Трубы $\leq D$ дюйм	Размах мм	Арт.-№
S 1/2"		36	116000R
S 1"		47	116005R
S 1 1/2"		60	116010R
S 2"		78	116015R
S 3"		112	116020R



REMS Кэтч W

Прочные высококачественные инструменты для больших нагрузок и длительной эксплуатации. Выкованные штампом из цельной стальной заготовки.

Согласно ISO 8976 со сквозным шарниром.

Трубы $\leq D 1 1/2''$
для 4-гранных, 6-гранных гаек, плоских заготовок.

REMS Кэтч W – сантехнические ключи для профессионалов.

Клещи с увеличенным зевом, 7 положений захвата, сквозной шарнир. Закалённые, стойкие на износ зубья губок обеспечивают надёжный захват и удержание даже гладких материалов.

Прочная конструкция из хромванадиевой стали. Эргономичная форма губок исключает проскальзывание материала.



Комплект поставки

REMS Кэтч W. Сантехнические ключи с увеличенным зевом, 7-положений захвата, сквозной шарнир. ISO 8976.

Наименование	$\leq D$ дюйм	Арт.-№
W 175	1"	116050R
W 240	1 1/4"	116055R
W 300	1 1/2"	116060R



Мощный, удобный электроинструмент для сверления, ввинчивания/отвинчивания винтов и удаления грата с труб. Для работы от аккумулятора и от сети. Для монтажа, демонтажа, ремонта.

Сверление отверстий в стали, камне	≤ D 10 мм
Сверление отверстий в дереве	≤ D 28 мм
Сверление сверлами для керамической плитки, напр., в керамике, керамограните, граните, мраморе	≤ D 14 мм
Ввинчивания/отвинчивания винтов	≤ D 7 мм

REMS Хеликс VE – сверление, привинчивание и удаление грата.

Конструкция

Сверхлегкая, сверхмалая, сверхудобная. Приводная машина с аккумулятором, всего 1,3 кг. Это позволяет применять его везде – на весу, над головой, в том числе и в особо узких местах. Оптимальное распределение веса для работы одной рукой. Корпус эргономичной формы. Приводная машина с зажимным патроном без ключа, диапазон зажимания 0,8–10 мм, правый и левый ход. 2 плавно регулируемых диапазона частоты вращения 0–300 мин⁻¹ и 0–1250 мин⁻¹, 25 ступеней момента вращения плюс ступень для сверления, высокий момент вращения в 31 Нм в низком диапазоне частоты вращения для мощной работы с винтами. Встроенная светодиодная рабочая лампа для освещения места работы. Зажим для крепления на пояс. Для работы от аккумулятора и от сети. 1 отвертка с двойной насадкой под шлиц и под крест, длина 50 мм. Комплект насадок входит в оснастку.

Привод

Мощный электромеханический привод с аккумуляторным двигателем 14,4 В, мощность 300 Вт, прочная, 2-ступенчатая планетарная передача на шарикоподшипниках, не нуждается в уходе. Предохранительный выключатель импульсного режима.

Электроника Vario

Плавное электронное управление количеством ходов для осторожного и эффективного засверливания, ввинчивания/вывинчивания винтов и выбора скорости вращения при сверлении и ввинчивании/вывинчивании винтов. Количество ходов может плавно управляться с помощью переменного давления на предохранительный выключатель от 0 до 300 и от 0 до 1250 мин⁻¹.

Работа от аккумулятора или от сети.

Технология Li-Ion PLUS Ионно-литиевые аккумуляторы на 14,4 В с емкостью на 1,5 или 3,0 ампер-часов для длительного срока службы. Мощный и легкий. Литиево-ионный аккумулятор 14,4 В, 3,0 ампер-часа для ввинчивания более 1000 винтов 4 x 40 мм в дерево. Защита от глубокой разрядки и перегрузки. Зона рабочих температур от –10 до +60 °С. Эффект памяти для максимальной мощности аккумулятора отсутствует. Устройство ускоренной зарядки для сокращения времени зарядки. Литиево-ионный источник питания 230 В/14,4 В для работы от сети 230 В вместо литиево-ионного аккумулятора 14,4 В, в комплекте оснастки.

Комплект поставки

REMS Хеликс VE Сет. Аккумуляторная дрель-отвертка с электроникой Vario (VE) для сверления стали, камня, ≤ D 10 мм, дерево ≤ D 28 мм и других материалов и для работы с винтами ≤ D 7 мм. Приводная машина с зажимным патроном без ключа, диапазон зажимания 0,8–10 мм, правый и левый ход. Электромеханический привод с мощным аккумуляторным двигателем 14,4 В, 300 Вт, 2-ступенчатый прочным планетарным механизмом. 2 плавно регулируемых диапазона частоты вращения 0–300 мин⁻¹ и 0–1250 мин⁻¹, 25 ступеней момента вращения плюс ступень для сверления, высокий момент вращения в 31 Нм в низком диапазоне частоты вращения. Предохранительный выключатель импульсного режима. Встроенный рабочий светодиодный светильник. Зажим для крепления на пояс. Ионно-литиевый аккумулятор 14,4 В, 1,5 Ач, устройство быстрой зарядки Li-Ion/Ni-Cd 230 В, 50–60 Гц, 65 Вт 16ита с двойным лезвием паз/крестовый паз, длина 50 мм. В сумке для переноски.

Арт.-№
190010R220

Инструменты, рассчитанные на другое сетевое напряжение на заказ.

Оснастка

Наименование	Арт.-№
REMS PЭГ 10–42. Устройство для зачистки внешних/внутренних кромок труб D 10–42 мм, D ½–1½", см. стр. 86	
REMS PЭГ 10–54. Устройство для зачистки внешних/внутренних кромок труб D 10–54 мм, D ½–2½", см. стр. 87	
REMS Сверло по кафелю, D 5–14 мм, см. стр. 244	
REMS Хеликс VE Привод, без аккумулятора	190000R14
Аккумулятор Li-Ion 14,4 В, 1,5 Ач	571545R14
Аккумулятор Li-Ion 14,4 В, 3,0 Ач	571555R14
Быстрозарядное устройство Li-Ion/Ni-Cd 230 В, 50–60 Гц, 65 Вт	571560R220
Адаптер Li-Ion 230 В/14,4 В для работы от сети 230 В вместо ионно-литиевого аккумулятора 14,4 В	571565R220
Сумка для переноски	190053R
Комплект бит, состоит из держателя для быстрой смены бит, магнитного, с автоматической блокировкой бит, 12 бит (4 Torx, 3 под крест PH, 3 под крест PZ, 2 под шлиц), в практичном вставном магазине с эластичной лентой для крепления и фиксации на запястье или на отвертке.	190051R
REMS Аккумуляторная светодиодная лампа см. стр. 95	175200R



REMS Акула 3Б

Переносная станция обработки труб с цепными тисками

Прочная, переносная станция обработки труб со встроенными цепными тисками на складной треноге. С практичной полкой. Для мастерских и промышленности. Для стройплощадки и мастерской.

Диапазон зажимания D 10–165 мм
D 1/8–6"

REMS Акула 3Б – Переносная станция обработки труб. Надежное зажимание труб до 6". Везде на месте.

Прочная, стабильная литая конструкция рабочей плиты со встроенными цепными тисками, опорой для трубы, держателями для инструментов, 3 гибочными приспособлениями для труб D 10–26 мм, D 3/8–3/4", зажимной головкой.

Специальный двойной зажимной кулачок с зубцами, легко меняется, призматической формы, для надежного зажимания труб по всему рабочему диапазону. Специальная закалка, для большого срока службы.

Зажимная цепь с прочными звеньями, легко натягивается благодаря замку быстрого действия и шпинделю с трапециевидальной резьбой. Хорошо доступная рабочая зона перед цепными тисками для свободного использования также длинных инструментов.

Очень хорошо подходит для работы с системами труб, напр., для отрезания, нарезки резьбы, гибки, монтажа. Регулируемая зажимная головка для станции обработки труб между потолком и полом, очень устойчивая.

Надежная тренога для устойчивости, складная, для простой установки и легкой транспортировки. Практичная полка для инструмента и рабочих материалов.

Регулируемые по высоте подставки REMS Геркулес (стр. 94).

Комплект поставки

REMS Акула 3Б. Станция обработки труб с цепными тисками для труб D 10–165 мм, D 1/8–6". Рабочая плита со встроенными цепными тисками с двойным зажимным кулачком, опорой для трубы, держателями для инструментов, 3 гибочными приспособлениями для труб D 10–26 мм, D 3/8–3/4", зажимной головкой. Складная тренога с полкой. В коробке.

	Арт.-№	
	120270R	



Info



REMS Акула ББ

Цепные тиски для труб для верстака

Качественные, прочные тиски для труб для крепления на верстаке. Отличное качество для большого срока службы. Для мастерских и промышленности. Для стройплощадки и мастерской.

Трубы D 10–165 мм
D 1/8–6"

REMS Акула ББ – надежное зажимание труб до 6".

Прочная, стабильная литая конструкция опорной плиты со встроенными цепными тисками, опорой для трубы, гибочным устройством.

Специальный двойной зажимной кулачок с зубцами, легко меняется, призматической формы, для надежного зажимания труб по всему рабочему диапазону. Специальная закалка, для большого срока службы.

Зажимная цепь с прочными звеньями, легко натягивается благодаря замку быстрого действия и шпинделю с трапециевидальной резьбой.

Хорошо доступная рабочая зона перед цепными тисками для свободного использования также длинных инструментов.

Очень хорошо подходит для работы с системами труб, напр., для отрезания, нарезки резьбы, гибки, монтажа.

Для крепления на верстаке.

Регулируемые по высоте подставки REMS Геркулес (стр. 94).

Комплект поставки

REMS Акула ББ. Качественные цепные тиски для труб D 10–165 мм, D 1/8–6". Опорная плита со встроенными цепными тисками с двойным зажимным кулачком, опорой для трубы, гибочным приспособлением. Для верстака В коробке.

	Арт.-№	
	120250R	



Продукция немецкого производства



Info



Прочные, переносные складные верстаки для универсального использования. Рабочие плиты по DIN 68 705. Для мастерских и промышленности. Для стройплощадки и мастерской.

REMS Джумбо Е – удобство и легкость.

Столешница	Береза-Multiplex, 800 × 600 × 22 мм
Рабочая высота	800 мм
Вес	23 кг
Нагрузка	≤ 300 кг

REMS Джумбо – очень прочный складной верстак. Удобный и легкий. Немецкий высококачественный продукт.

Столешница	Бук-Multiplex, 1100 × 700 × 26 мм
Рабочая высота	800 мм
Вес	28 кг
Нагрузка	≤ 300 кг

REMS Джумбо – быстрый монтаж и демонтаж. С коленчато-рычажным запиранием. Рабочие плиты по DIN 68 705. Допускает нагрузку до 300 кг.

Удобный и легкий. REMS Джумбо Е всего 23 кг, REMS Джумбо всего 28 кг. Рабочая плита из специальной фанеры береза-Multiplex (REMS Джумбо Е) или бук-Multiplex (REMS Джумбо), проклеенная для водонепроницаемости по DIN 68 705, пропитанная, устойчивая к воздействию тисков и трещинам, стабильная.

Очень большая стабильность благодаря прочной раме из стальных труб с коленчато-рычажным запиранием, молниеносно монтируется и демонтируется. Удобная переноска

Допускает макс. нагрузку до 300 кг



Продукция немецкого производства



Комплект поставки

REMS Джумбо. Складной верстак с коленчато-рычажным запираением. Рабочая плита по DIN 68 705. В коробке.

Наименование	Столешница	Величина мм	Арт.-№
REMS Джумбо Е	Береза-Multiplex	800 × 600	120240R
REMS Джумбо	Бук-Multiplex	1100 × 700	120200R

Стойка для заготовок с шариковой направляющей для вращающихся и подвижных труб и других заготовок. Для мастерских и промышленности. Для стройплощадки и мастерской.

Трубы D (1/8) 3/4–6", D (6) 26–168 мм
Другие материалы D (6) 26–150 мм

REMS Геркулес – надежная опора.

Легкое движение материала во всех направлениях при поворачивании, протягивании и толкании благодаря двум стальным шарам в защищенном от ржавчины корпусе в диапазоне D 3/4–6", D 26–168 мм.

Очень хорошо подходит для работы с системами труб, напр., для отрезания, нарезки резьбы, накатки желобков, сварки, пайки.

Крепкая, удобная при использовании на стройплощадках, разборная конструкция, легко транспортируема.

По выбору на стабильной треноге или с крепежным приспособлением для верстака.

Комплект поставки

REMS Геркулес. Регулируемая по высоте подставка для труб D (1/8) 3/4–6", D (6) 26–168 мм заготовок D (6) 26–150 мм. По выбору на треноге или с крепежным приспособлением для верстака.

Наименование	Конструкция	Арт.-№
REMS Геркулес ЗБ	Тренога с защитными колпаками	120120R
REMS Геркулес Y	Зажим для верстака	120130R

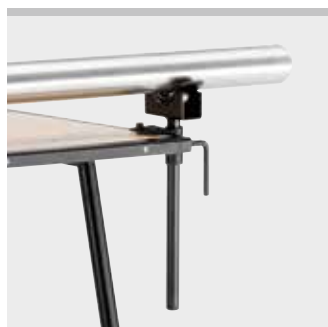

Продукция немецкого производства



Геркулес Y

Джумбо

Геркулес ЗБ

Практичная сверхяркая ручная лампа для освещения рабочего места. Аккумуляторное или сетевое исполнение питания.

Светодиодная аккумуляторная лампа REMS – светит везде. Для работы от аккумулятора и от сети. Плавно поворачиваемая на 145°.

Сверхлегкая, переносная и стационарная лампа.

Светодиодная технология с высокой светоотдачей

Эргономичная рукоятка с мягкой ручкой.

Аккумуляторный отсек в рукоятке. Ионно-литиевые аккумуляторы 14,4 В или Li-Ion блок питания 230 В/14,4 В для работы от сети 230 В вместо ионно-литиевого аккумулятора входят в оснастку.

Электронный контроль зарядки с защитой от сильной разрядки.

Практичная откидная скоба для подвешивания.

Головка лампы плавно поворачивается на 145° для улучшения освещения.

Устройство ускоренной зарядки для сокращения времени зарядки, входит в оснастку. Без эффекта памяти – для обеспечения максимальной мощности аккумулятора.



Info

Комплект поставки

Светодиодная аккумуляторная лампа REMS. Переносная и стационарная лампа для литий-ионных аккумуляторов 14,4 В или Li-Ion блок питания 230 В/14,4 В. Без аккумулятора, без устройства для ускоренной зарядки, без блока питания. В блистерной упаковке.

	Арт.-№
	175200R

Оснастка

Наименование	Арт.-№
Аккумулятор Li-Ion 14,4 В, 1,5 Ач	571545R14
Аккумулятор Li-Ion 14,4 В, 3,0 Ач	571555R14
Быстрозарядное устройство Li-Ion/Ni-Cd 230 В, 50–60 Гц, 65 Вт	571560R220
Адаптер Li-Ion 230 В/14,4 В для работы от сети 230 В вместо ионно-литиевого аккумулятора 14,4 В	571565R220





Испытание под давлением
Очистка
Дезинфекция
Консервация
Промывка
Заполнение

	Ручной опрессовщик	98
	Электрический опрессовщик	99
	Электронное устройство для промывки и испытания под давлением с компрессором	100
	Устройство для дезинфекции ТВ, устройство очистки и консервации Н	103
	Чистящие средства	103
	Электрические заправочные и промывочные машины	104

Надёжный опрессовщик для проверки герметичности систем и резервуаров давлением.

Диапазон работы	$p \leq 6$ МПа/60 бар/870 фкд
Вода, Масло, Глицерин	
Значение рН для жидкости	7 – 12
Температура жидкости	$\leq 60^\circ\text{C}$
Вязкость жидкости	$\leq 1,5$ мПа сек.

REMS Пуш – герметично на сто процентов.

Универсальное применение

В системах водо- и теплоснабжения, разводке спринклеров, для систем сжатого воздуха, холодильных установках, системах, заполненных маслом, при изготовлении бойлеров, баллонов со сжатым газом.

Конструкция

Прочная, удобная при использовании на стройплощадках металлическая конструкция, рассчитанная на жесткую эксплуатацию. REMS Пуш с коррозионноустойчивой емкостью из листовой стали с порошковым покрытием на 12 л. Рычаг с эргономичной ручкой, возможность фиксации его для использования в качестве переносной ручки. Стойкий к износу латунный поршень D 30 мм, шланг высокого давления с соединением $\frac{1}{2}$ ". Манометр с точной шкалой, на 1,6 МПа/16 бар/232 фкд, для считывания изменений давления от 0,01 МПа/0,1 бар/1,45 фкд согласно DIN 1988, заказывать отдельно.

Емкость из нержавеющей стали

REMS Пуш INOX с емкостью из нержавеющей стали на 12 л. Для очень длительного срока службы.

Функции

Проверка герметичности давлением с помощью воды и других жидкостей. Система с двумя клапанами для надёжного нагнетания давления, с шариками из нержавеющей стали. Высокая производительность при большом ходе рычага и точность при малом ходе. Армированный шланг с тканной прокладкой гарантирует точные показания.



Комплект поставки

REMS Пуш. Ручной опрессовщик для проверки давления и герметичности, с манометром, $p \leq 6$ МПа/60 бар/870 фкд. Коррозионноустойчивая емкость из листовой стали с порошковым покрытием на 12 л, 1,5 шланг высокого давления с соединением $\frac{1}{2}$ ". В коробке.

	Арт.-№	
	115000R	

Комплект поставки

REMS Пуш INOX. Ручной опрессовщик для проверки давления и герметичности, с манометром, $p \leq 6$ МПа/60 бар/870 фкд. Емкость из нержавеющей стали на 12 л, 1,5 шланг высокого давления с соединением $\frac{1}{2}$ ". В коробке.

	Арт.-№	
	115001R	

Оснастка

Наименование	$p \leq$ МПа/бар/фкд	Арт.-№	
Соединительный элемент с манометром и запорным вентилем	6/60/870	115110R	
Манометр	1,6/16/232	115045	



Надёжный, электрический опрессовщик для проверки давлением герметичности сетей и резервуаров.

Диапазон измерений	$p \leq 6$ МПа/60 бар/870 фкд
Высокая производительность	6,5 л/мин
Вода, водные растворы, эмульсии	
Значение pH для жидкости	7–10
Температура жидкости	$\leq 60^\circ\text{C}$
Вязкость жидкости	$\leq 1,5$ МПа сек.

REMS E-Пуш 2 – автоматически закачивает и проверяет. С регулируемым ограничением давления.

Универсальное применение

В санитарном, отопительном оборудовании и для систем пожаротушения, для использования в системах сжатого воздуха, пара и охлаждения, системах подачи масла, в строительстве котлов и резервуаров под давлением.

Конструкция

Прочный, компактный, легкий, весит всего 13 кг. Переносной. Высокопроизводительный поршневой насос. Заполненный глицерином манометр, $p \leq 6$ МПа/60 бар/870 фкд. Тканная армировка шланга гарантирует точные показания. Обратный клапан в шланге всасывания предотвращает слив жидкости из системы в периоды выключения оборудования; благодаря этому уменьшение времени всасывания. Всасывающий шланг с всасывающим фильтром. Всасывающий шланг и шланг высокого давления, соединение $\frac{1}{2}$. Соединительный элемент с манометром, $p \leq 6$ МПа/60 бар/870 фкд, и запорный клапан для проверки давления и герметичности, даже после снятия опрессовщика, например, чтобы предотвратить кражу или для использования сразу на нескольких точках, как доп. принадлежность, манометр с точной шкалой $p \leq 1,6$ МПа/16 бар/232 фкд, для считывания изменений давления от 0,01 МПа/0,1 бар/1,45 фкд согласно DIN 1988, как доп. принадлежность.

Высокопроизводительный поршневой насос

Работающий в закрытой масляной ванне поршневой насос высокой производительности, самовсасывающий, с нагнетательным поршнем из нержавеющей стали. Надежный, конденсаторный двигатель, в 1300 Вт, сверхмощный и быстрый. Высокая производительность 6,5 л/минуту. Проверка герметичности давлением до 6 МПа/60 бар/870 фкд.

Регулируемое ограничение давления

Ограничение давления 6 ступеней, 1–6 МПа/10–60 бар/145–870 фкд, регулируется до требуемого давления в системе трубопроводов/емкости.



Комплект поставки

REMS E-Пуш 2. Ручной опрессовочный насос, $p \leq 6$ бар/60 МПа/870 фунтов/кв. дюйм, для опрессовки и проверки герметичности трубопроводных систем до 6 МПа/60 бар/870 фунтов/кв. дюйм, с регулируемой настройкой давления. Насос с конденсаторным двигателем 230 В, 50 Гц, 1300 Вт. 1,5 м всасывающий шланг с соединением $\frac{1}{2}$ ". Обратный клапан 1,5 м шланг высокого давления с соединением $\frac{1}{2}$ ". В коробке.

	Арт.-№
	115500R220

Оснастка

Наименование	$p \leq$ МПа/бар/фкд	Арт.-№
Соединительный элемент с манометром и запорным вентилем	6/60/870	115110R
Манометр	1,6/16/232	115045



Сверхмощное электронное устройство для промывки и испытания под давлением в компактном исполнении с безмасляным компрессором. Для промывки водой или водовоздушной смесью, дезинфекции, очистки, консервации трубопроводных систем, испытания под давлением трубопроводных систем и резервуаров с помощью сжатого воздуха или воды, в качестве воздушного компрессора для регулируемого заполнения любых резервуаров сжатым воздухом и эксплуатации пневматических инструментов.

Промывка

Гидравлическое давление в сети трубопроводов:
 $p \leq 1$ МПа/10 бар/145 фунт/кв. дюйм
Диаметр трубы сантехнического оборудования: \leq DN 50, 2"

Дезинфекция сантехнического оборудования питьевого водоснабжения

Очистка и консервация систем отопления

Температура воды: 5 – 35°C

Расход воды: ≤ 5 м³/ч

Испытание под давлением с помощью сжатого воздуха:
 $p \leq 0,4$ МПа/4 бар/58 фунт/кв. дюйм

Испытание под давлением с помощью воды:
 $p \leq 1,8$ МПа/18 бар/261 фунт/кв. дюйм

Воздушный компрессор для регулируемого наполнения любых резервуаров сжатым воздухом:
 $p \leq 0,8$ МПа/8 бар/116 фунт/кв. дюйм

Эксплуатация пневматических инструментов
Рабочее давление: $p \leq 0,8$ МПа/8 бар/116 фунт/кв. дюйм
Производительность всасывания: ≤ 230 л/мин

REMS Мульти-Пуш – всего один прибор с более чем 10 автоматическими программами для промывки и испытания под давлением. Постоянный контроль технологического процесса. Протоколирование. USB-разъем.

Универсальное применение

Всего один прибор для промывки водой или водовоздушной смесью, дезинфекции, очистки, консервации трубопроводных систем, испытания под давлением трубопроводных систем и резервуаров с помощью сжатого воздуха или воды, например, сантехнического оборудования питьевого водоснабжения, систем радиаторов и панельного отопления, для проверки газовых установок под давлением сжатым воздухом, в качестве воздушного компрессора для регулируемого наполнения любых резервуаров сжатым воздухом, например, расширительных баков или шин, и для эксплуатации пневматических инструментов (Патент EP 2 816 231 заявлено).

Конструкция

Сверхмощное электронное устройство для промывки и испытания под давлением в компактном исполнении с безмасляным компрессором. Удобное в обращении, легко переносимое, REMS Мульти-Пуш SL – всего 37 кг, REMS Мульти-Пуш SLW – всего 39 кг. Контрольно-измерительные приборы для автоматического выполнения программ промывки и испытания вплоть до протоколирования результатов. Защитно-предохранительные устройства для предотвращения загрязнения трубопроводной сети вследствие обратного течения. Редукционные клапаны для ограничения давления. Фильтр конденсата и твердых частиц 5 мкм. Крупногабаритная рама из стальных труб в качестве ресивера сжатого воздуха. Две практические рукоятки для удобной переноски. Ручка круглого сечения для удобной транспортировки и экономии места. Передвижной каркас из стальных труб с 2 прорезиненными рабочими колесами для удобной транспортировки и 2 прорезиненные регулируемые ножки для устойчивой установки. Соединительный кабель со встроенным выключателем индивидуальной защиты (PRCD). Пробки для входных и выходных отверстий REMS Мульти-Пуш, с цепочкой, для предотвращения загрязнений во время транспортировки и хранения.

Устройство REMS Мульти-Пуш SLW дополнительно оснащено гидронеуматическим водяным насосом для нагнетания гидравлического давления, требуемого для проведения гидростатического испытания под давлением систем трубопроводов и резервуаров с водой.

Компрессор

Проверенный мощный безмасляный поршневой компрессор с рычажным приводом и конденсаторным двигателем 230 В, 1500 Вт. Манометр для индикации давления воздуха в ресивере сжатого воздуха. Аварийный выключатель.

Шланги

Прозрачный всасывающий/напорный шланг 1", с тканевой вкладкой, длиной 1,5 м, со шланговыми резьбовыми соединениями 1", с крышками, для промывки, проведения дезинфекции, чистки, консервации и для испытания под давлением с использованием воды. Шланг высокого давления D 1/2" с тканевой вкладкой, длиной 1,5 м, со шланговыми резьбовыми соединениями 1/2", с крышками, для испытания под давлением с использованием воды с помощью REMS Мульти-Пуш SLW. Крышки на цепочке для перекрытия входных и выходных штуцеров с целью предотвращения загрязнения при транспортировке и хранении. Шланг подачи для сжатого воздуха D 8 мм, длиной 1,5 м с быстроразъемным соединением DN 5 и шланговым резьбовым соединением 1/2", для испытания под давлением с помощью сжатого воздуха. Шланг для соединения компрессора и патрубков подключения к водопроводу, длина 0,6 м, с быстроразъемным соединением DN 7,2 и шланговым резьбовым соединением 1", двойной ниппель 1", для продувки остатков воды из REMS Мульти-Пуш и всасывающих/напорных шлангов после завершения работы.

Патент EP 2 816 231 заявлено
Патент EP 2 954 960 заявлено

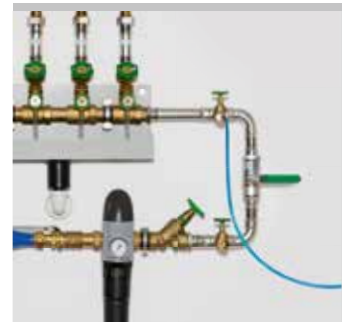

Продукция немецкого производства



Info

Блок ввода и управления

Простой в управлении. Выполняемые с помощью меню ввод и управление более чем 10 программ промывки и испытания на 26 языках с возможностью изменения пользователем заводских критериев испытания (ход испытания, испытательные давления и время испытания) или заданных значений для обеспечения соответствия национальным правилам техники безопасности, нормам и предписаниям, действующим на месте эксплуатации. Выбор формата даты, времени и выбор различных единиц измерения. Блок ввода и управления с дисплеем 3", выполненный по современной ЖК-технологии, экрана диагональю 76 мм, разрешение 128 × 64 пикселей. Постоянный контроль за технологическим процессом в ходе выполнения программ. USB-разъем для USB-накопителя или принтера. Новейшую версию программного обеспечения для блока ввода и управления можно загрузить при помощи USB-накопителя с www.rems.de → Downloads → Software.

Промывка

Промывка сантехнического оборудования питьевого водоснабжения водой или водовоздушной смесью с периодически подаваемым сжатым воздухом согласно EN 806-4:2010 и бюллетеню «Промывка, дезинфекция и ввод в эксплуатацию сантехнического оборудования питьевого водоснабжения» (август 2014 года) Центрального союза специалистов по сантехнике, отоплению и кондиционированию ФРГ (ZVSHK), а также промывка систем радиаторов и панельного отопления. Кроме того, устройство используется для промывки систем трубопроводов водовоздушной смесью с постоянно подаваемым сжатым воздухом.

Дезинфекция

Устройство для дезинфекции REMS V-Jet TW для дезинфекции сантехнического оборудования питьевого водоснабжения согласно EN 806-4:2010 и бюллетеню «Промывка, дезинфекция и ввод в эксплуатацию сантехнического оборудования питьевого водоснабжения» (август 2014 г.) Центрального союза специалистов по сантехнике, отоплению и кондиционированию ФРГ, а также дезинфекция других систем трубопроводов, в комплекте оснастки. REMS Peroxi Color, состоящий из бутылки 1 л дозирующего раствора REMS Peroxi для дезинфекции трубопровода объемом примерно 100 л, бутылочки 20 мл красного красителя REMS Color для окрашивания дозирующего раствора с целью контроля заполнения и износа, пипетки для проверки действия дозирующего раствора (страница 103). Подача дезинфицирующего раствора без дополнительного дозирующего насоса (Патент EP 2 954 960 заявлено).

Очистка и консервация

Устройство очистки и консервации REMS V-Jet H для очистки и консервации систем отопления, в комплекте оснастки. Очиститель, для контроля заполнения и износа, зеленого цвета, и для защиты от коррозии, для контроля заполнения, синего цвета, для трубопровода объемом примерно 100 л (страница 103). Подача средства для очистки и антикоррозионной защиты без дополнительного дозирующего насоса (Патент EP 2 954 960 заявлено).

Испытание под давлением с помощью сжатого воздуха

Проверка на герметичность сантехнического оборудования питьевого водоснабжения с использованием сжатого воздуха согласно бюллетеню «Проверка на герметичность сантехнического оборудования питьевого водоснабжения с использованием сжатого воздуха, инертного газа или воды» Центрального союза специалистов по сантехнике, отоплению и кондиционированию ФРГ (ZVSHK), проверка на герметичность газовых установок согласно «DVGW-TRGI 2008, техническим правилам для газовых установок – рабочему листу DVGW G 600» Германского союза водо-газоснабжения DVGW, а также проверка на герметичность прочих систем трубопроводов и резервуаров с помощью сжатого воздуха.

Испытание под нагрузкой сантехнического оборудования питьевого водоснабжения с использованием сжатого воздуха согласно бюллетеню «Проверка на герметичность сантехнического оборудования питьевого водоснабжения с использованием сжатого воздуха, инертного газа или воды» Центрального союза специалистов по сантехнике, отоплению и кондиционированию ФРГ (ZVSHK), испытание под нагрузкой газовых установок согласно «DVGW-TRGI 2008, техническим правилам для газовых установок – рабочему листу DVGW G 600» Германского союза водо-газоснабжения DVGW, а также испытание под нагрузкой прочих систем трубопроводов и резервуаров с помощью сжатого воздуха.

Испытание под давлением с помощью воды

REMS Мульти-Пуш SLW с гидроневматическим водяным насосом для гидростатических испытаний под давлением сантехнического оборудования питьевого водоснабжения с использованием воды согласно EN 806-4:2010, метод проведения испытаний A, B или C, или метод испытаний V, или с учетом изменений согласно бюллетеню «Проверка на герметичность сантехнического оборудования питьевого водоснабжения с использованием сжатого воздуха, инертного газа или воды» Центрального союза специалистов по сантехнике, отоплению и кондиционированию ФРГ (ZVSHK), а также испытание под давлением прочих систем трубопроводов и резервуаров с помощью воды.

Воздушный компрессор

Воздушный компрессор для регулируемого заполнения любых резервуаров сжатым воздухом ≤ 0,8 МПа/8 бар/116 фунт/кв. дюйм, с автоматическим отключением после достижения предварительно заданного давления воздуха, например для накачивания расширительных баков или шин.

Эксплуатация пневматических инструментов

Подключение пневматических инструментов с максимальным расходом воздуха ≤ 230 л/мин, с возможностью регулирования расхода относительно применяемого пневматического инструмента. Манометр для контроля давления воздуха, подаваемого ресивером сжатого воздуха. Шланг для подачи сжатого воздуха с быстроразъемными соединениями DN 7,2, заказывается в качестве принадлежности.

Протоколирование

Результаты выполнения программы промывки и испытания сохраняются с датой, временем и номером протокола на выбранном языке. Для протоколирования их можно сохранить на USB-накопитель или вывести на печать. Принтер в качестве принадлежности. В сохраненные данные можно вносить изменения, например, ФИО заказчика, номер проекта, ФИО специалиста, проводящего испытание, на внешних устройствах (например, ПК, ноутбук, планшетный ПК, смартфон).



Комплект поставки

REMS Мульти-Пуш SL Set. Электронное устройство для промывки и испытания под давлением с безмаслянным компрессором. Для промывки водой или водовоздушной смесью, дезинфекции, очистки, консервации трубопроводных систем, испытания под давлением трубопроводных систем и резервуаров с помощью сжатого воздуха, в качестве воздушного компрессора для регулируемого заполнения любых резервуаров сжатым воздухом, $p \leq 0,8$ МПа/8 бар/116 фунт/кв. дюйм, и эксплуатации пневматических инструментов ≤ 230 Нл/мин. Блок ввода и управления. Поршневой компрессор с рычажным приводом, конденсаторный двигатель 230 В, 50 Гц, 1500 Вт. Выключатель индивидуальной защиты (PRCD). Передвижной каркас из стальных труб. Крышки для входных и выходных водопроводных штуцеров REMS Мульти-Пуш. 2 шт. всасывающих и напорных шланга D 1", с тканевой вкладкой, длиной 1,5 м, со шланговыми резьбовыми соединениями 1" и крышками. 1 шланг подачи для сжатого воздуха D 8 мм, длиной 1,5 м с быстроразъемным соединением DN 5 и шланговым резьбовым соединением $\frac{1}{2}$ ", для испытания под давлением с помощью сжатого воздуха. Шланг для соединения компрессора и патрубков подключения к водопроводу, длина 0,6 м, с быстроразъемным соединением DN 7,2 и шланговым резьбовым соединением 1", двойной ниппель 1", для продувки остатков воды из REMS Мульти-Пуш и всасывающих/напорных шлангов после завершения работы. Без устройства для дезинфекции, без устройства очистки и консервации.

Арт.-№
115610 R220

Другие сетевые напряжения по запросу.



Комплект поставки

REMS Мульти-Пуш Set. Аналогично REMS Мульти-Пуш SL Set, артикул 115610, но дополнительно с гидropневматическим водяным насосом и 1 шлангом высокого давления D $\frac{1}{2}$ ", длиной 1,5 м, со шланговыми резьбовыми соединениями $\frac{1}{2}$ ", крышками, для испытания под давлением систем трубопроводов и резервуаров с помощью воды. В картонной коробке.

Арт.-№
115611 R220

Другие сетевые напряжения по запросу.



Оснастка

Наименование	Арт.-№
Фильтр тонкой очистки со сменным фильтрующим элементом 90 мкм, моющийся, с большим грязеуловителем	115609R
Фильтрующий элемент 90 мкм, для фильтров тонкой очистки 90 мкм	043054
Манометр, $p \leq 6$ МПа/60 бар/870 фунт/кв. дюйм, для испытания под давлением и проверки герметичности трубопроводных систем и резервуаров до 6 МПа/60 бар/870 фунт/кв. дюйм.	115140
Манометр с точной шкалой, $p \leq 1,6$ МПа/16 бар/232 фунт/кв. дюйм, для испытания под давлением и проверки герметичности трубопроводных систем и резервуаров до 1,6 МПа/16 бар/232 фунт/кв. дюйм. CL 1,0.	115045
Манометр с точной шкалой, $p \leq 250$ гПа/250 мбар/3,6 фунт/кв. дюйм, для испытания под давлением и проверки герметичности трубопроводных систем и резервуаров до 250 гПа/250 мбар/3,6 фунт/кв. дюйм. CL 1,6.	047069
Шланг подачи для сжатого воздуха D 14 мм, длиной 1,5 м с быстроразъемными соединениями DN 7,2, для подключения пневматических инструментов.	115621R
Шланг подачи для сжатого воздуха D 8 мм, длиной 7 м с быстроразъемным соединением DN 5 и шланговым резьбовым соединением $\frac{1}{2}$", для испытания под давлением с помощью сжатого воздуха.	115667R
Шланг высокого давления D $\frac{1}{2}$" длиной 7 м, со шланговыми резьбовыми соединениями $\frac{1}{2}$", с крышками, для испытания под давлением с использованием воды с помощью REMS Мульти-Пуш SLW систем трубопроводов и резервуаров.	115661R
Всасывающий/напорный шланг D 1", с тканевой вкладкой, длиной 1,5 м, со шланговыми резьбовыми соединениями 1", с крышками, для промывки, проведения дезинфекции, чистки, консервации и для испытания под давлением с использованием воды.	115633R
Двойной ниппель 1", для соединения 2 всасывающих/напорных шлангов и продувки всасывающих/напорных шлангов	045159



REMS Мульти-Пуш

Электронное устройство для промывки и испытания под давлением с компрессором

Наименование	Арт.-№
Принтер для распечатки сохраненных результатов программ промывки и проверки 1 рулон бумаги, соединительный USB-кабель, питание/зарядное устройство Ni-Mh 100–240 В, 50–60 Гц, 3 Вт	115604R
Рулон бумаги , упаковка из 5 штук для принтера	090015R
Ящик для вкладок, принтера, рулонов бумаги и других принадлежностей	115703R
REMS V-Jet TW , устройство для дезинфекции сантехнического оборудования питьевого водоснабжения, для подачи дозировочного раствора для дезинфекции	115602R
REMS Peroxi Color , бутылка 1 л дозировочного раствора REMS Peroxi для дезинфекции трубопровода объемом примерно 100 л, бутылочка 20 мл красного красителя REMS Color для окрашивания дозировочного раствора с целью контроля заполнения и износа, пипетка для проверки действия дозировочного раствора.	115605R
Тест-полоски H₂O₂, 0–1000 мг/л, упаковка из 100 штук , для контроля концентрации дезинфицирующего раствора	091072
Тест-полоски H₂O₂, 0–50 мг/л, упаковка из 100 штук , для контроля полной промывки дезинфицирующего раствора после дезинфекции	091073
REMS V-Jet H , устройство очистки и консервации для систем отопления, для подачи очистителя и средства защиты от коррозии	115612R
REMS CleanH 1 литр очистителя для систем отопления, для контроля заполнения и износа, зеленого цвета, для ок. 100 л объема трубопровода.	115607R
REMS NoCor бутылка 1 литр средства для защиты от коррозии для консервации систем отопления, для контроля заполнения, синего цвета, для ок. 100 л объема трубопровода.	115608R



REMS CleanM

Чистящие средства

Эффективное чистящее средство для быстрой и надежной чистки масляных и жирных загрязнений всех типов. Для чистки и удаления жира с машин, инструментов и т.п. Для мастерских и промышленности.

REMS CleanM – чисте не бывает.
Очень эффективное чистящее средство.

Специально для быстрой и надежной чистки от масляных и жирных загрязнений всех типов. Легко разлагается биологическим образом согласно OECD 302 В. Не содержит опасных для окружающей среды веществ.

Универсальное чистящее средство для мастерских и промышленности для чистки и удаления жира с машин и инструментов.

Может также использоваться для удаления известкового налета.

Баллончик REMS CleanM без фреона.



Продукция немецкого производства

Комплект поставки

REMS CleanM. Эффективное чистящее средство для быстрой и надежной чистки масляных и жирных загрязнений всех типов. Для чистки и удаления жира с машин и инструментов и т.п.

	Ёмкость	Арт.-№
	Баллончик 500 мл	140119R



Мощная электрическая заправочная и промывочная машина для простой и быстрой заправки, промывки и удаления воздуха в закрытых системах. Идеальна для гелиоустановок, геотермальных установок и напольного/настенного панельного отопления.

Объем емкости 30 л

REMS Солар-Пуш К 60 с центробежным насосом

Производительность при максимальной высоте подачи 40 м 16 л/мин
 Производительность ≤ 36 л/мин
 Напор ≤ 0,55 МПа/5,5 бар/80 ф./кв.д.
 Температура подаваемых сред (постоянная нагрузка) ≤ 60°C
 Значение pH подаваемых сред 6,5–9,5

REMS Солар-Пуш I 80 с импеллерным насосом

Производительность при максимальной высоте подачи 40 м 18 л/мин
 Производительность ≤ 27 л/мин
 Напор ≤ 0,65 МПа/6,5 бар/94 ф./кв.д.
 Температура подаваемых сред (постоянная нагрузка) ≤ 80°C
 Значение pH подаваемых сред 6,5–9,5

Подаваемые среды: теплоноситель, антифриз, вода, водные растворы, эмульсии.

REMS Солар-Пуш – заполнение, промывка и удаление воздуха за один рабочий процесс. Самовсасывающий. Высокая производительность.

Системные преимущества

Заполнение, промывка и удаление воздуха за один рабочий процесс. Идеально для гелиоустановок, геотермальных установок и напольного/настенного панельного отопления.

Конструкция

Мощная электрическая заправочная и промывочная машина на прочном передвижном стальном каркасе для надежной установки. 2 больших ходовых колеса, заполненных воздухом, для легкой транспортировки в жестких условиях стройплощадки. Практичный держатель шланга. Малый вес, всего 19 кг. Прочная пластиковая емкость на 30 л из полиэтилена, стабилизированного для защиты от ультрафиолета, с индикатором заполнения, съемная для легкой очистки, с большим отверстием для облегчения заполнения. Практичная резьбовая крышка для быстрого открывания и закрывания. Подключение обратной линии ¼" с погружной трубой исключает вспенивание подаваемой среды при поступлении в пластмассовую емкость. Запорный кран для легкой очистки и простой замены пластмассовой емкости при использовании различных сред. Две практичные рукоятки для легкой переноски пластикового контейнера. Соединительный шланг, устойчивый к высоким температурам, между пластмассовой емкостью и насосом. Фильтр тонкой очистки во всасывающем трубопроводе с большим обзорным стеклом для легкого обнаружения остатков воздуха в циркуляционном контуре, а также осевших загрязнений, например, стружки, остатков пайки и сварки.

REMS Солар-Пуш К 60

Самовсасывающий центробежный насос для различных сред, например, теплоносителя, антифриза, воды, водных растворов, эмульсий. С надежным мощным конденсаторным двигателем с бесшумным ходом, 860 Вт, выключателем. Высокая производительность ≤ 36 л/мин для быстрого заполнения, эффективной промывки и удаления воздуха в закрытых системах и для заполнения емкостей. Клапан сброса давления для простого сброса давления в напорном шланге после окончания работы, как дополнительная оснастка. Для постоянной нагрузки ≤ 60°C. 2 гибких прозрачных тканых шланга из ПВХ ½" Т60 для напорной и обратной линии, 3 м длиной каждый, со шланговыми резьбовыми соединениями ¼", устойчивость к температуре ≤ 60°C.

REMS Солар-Пуш I 80

Сухой самовсасывающий импеллерный насос со специальными лопастями из акрилонитрил-бутадиен-каучука для различных сред, например, теплоносителя, антифриза, воды, водных растворов, эмульсий. С надежным мощным конденсаторным двигателем с бесшумным ходом, 1000 Вт, выключателем. Высокая производительность ≤ 27 л/мин для быстрого заполнения, эффективной промывки и удаления воздуха в закрытых системах и для заполнения емкостей. Клапан сброса давления для простого сброса давления в напорном шланге после окончания работы. Для постоянной нагрузки ≤ 80°C. 2 гибких тканых шланга из ЭПДМ ½" Т100 (синтетический каучук) для напорной и обратной линии, каждый 3 м длиной, со шланговыми резьбовыми соединениями ¼", устойчивость к высокой температуре ≤ 100°C.



Продукция немецкого производства



K 60



I 80

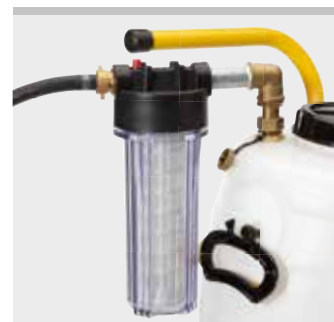
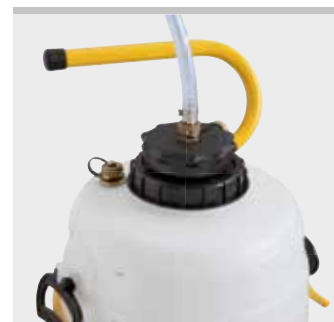

Расширенная комплектация

Запорный клапан для закрывания напорного или обратного трубопровода при транспортировке. Фильтр тонкой очистки 70 мкм, с заворачиваемой крышкой с подключением обратной линии 3/4", переходником, фильтровальным мешком 70 мкм, или фильтром тонкой очистки с фильтрующим элементом 90 мкм для промывки напольного/настенного панельного отопления и удаления шлама, моющийся, с большим грязеуловителем, с подключением обратной линии 3/4" для промывки напольного/настенного панельного отопления и удаления шлама. Реверсивный клапан направления потока в сборе с тканевым шлангом ЭПДМ 1/2" Т100, для промывки напольного/настенного панельного отопления и эффективного удаления шлама гидравлическими ударами при изменении направления потока. Реверсивный клапан для альтернативного подсоса перекачиваемой среды из другой емкости, например, при больших объемах заправки.

Комплект поставки

REMS Солар-Пуш К 60. Электрическая заправочная и промывочная машина для простого и быстрого заполнения, промывки и удаления воздуха в закрытых системах. Производительность ≤ 36 л/мин, объем емкости 30 л. С центробежным насосом, устойчив к постоянным температурам ≤ 60°C. Производительность ≤ 0,55 МПа/5,5 бар/80 ф./кв.д. Конденсаторный двигатель 230 В, 50 Гц, 860 Вт. 2 гибких прозрачных тканых шланга ПВХ 1/2" Т60, каждый длиной 3 м, устойчивость к температуре ≤ 60°C. В коробке.

	Арт.-№
	115312R220

Другие сетевые напряжения по запросу.

Комплект поставки

REMS Солар-Пуш I 80. Электрическая заправочная и промывочная машина для простого и быстрого заполнения, промывки и удаления воздуха в закрытых системах. Производительность ≤ 27 л/мин, объем емкости 30 л. С импеллерным насосом, устойчив к постоянным температурам ≤ 80°C. Производительность ≤ 0,65 МПа/6,5 бар/94 ф./кв.д. Конденсаторный двигатель 230 В, 50 Гц, 1000 Вт. Клапан сброса давления. 2 гибких тканых шланга из ЭПДМ 1/2" Т100, каждый длиной 3 м, устойчивый к высоким температурам ≤ 100°C. В коробке.

	Арт.-№
	115311R220

Другие сетевые напряжения по запросу.

Оснастка

Наименование	Арт.-№
Тканый шланг из ПВХ 1/2" Т60 для напорной или обратной линии, длиной 3 м каждый, со шланговыми резьбовыми соединениями 3/4", устойчивость к температуре ≤ 60 °С.	115314R
Тканый шланг из ЭПДМ 1/2" Т100 для напорной или обратной линии, длиной 3 м каждый, со шланговыми резьбовыми соединениями 3/4", устойчивость к высокой температуре ≤ 100 °С.	115315R
Тканый шланг из ЭПДМ 1/2" Т165 для напорной или обратной линии, длиной 3 м каждый, со шланговыми резьбовыми соединениями 3/4", устойчивость к высокой температуре ≤ 165°C.	115319R
Запорный кран 3/4" для перекрытия напорного или обратного трубопровода, например, при транспортировке	115324R
Пластмассовая емкость 30 л	115375R
Клапан сброса давления для Солар Пуш К 60	115217R
Фильтр тонкой очистки 70 мкм заворачиваемой крышкой с подключением обратной линии 3/4", переходником, 1 фильтровальным мешком 70 мкм для промывки напольного/настенного панельного отопления и удаления шлама.	115220
Фильтровальный мешок 70 мкм (10 штук) , для фильтра тонкой очистки 70 мкм	115221R10
Фильтр тонкой очистки с фильтрующим элементом 90 мкм , моющийся, с большим грязеуловителем, с подключением обратной линии 3/4" для промывки напольного/настенного панельного отопления и удаления шлама.	115323R
Фильтрующий элемент 90 мкм , для фильтров тонкой очистки 90 мкм	043054
Реверсивный клапан направления потока в сборе с тканевым шлангом ЭПДМ 1/2" Т100, для промывки напольного/настенного панельного отопления и эффективного удаления шлама гидравлическими ударами при изменении направления потока	115326R
Реверсивный клапан для альтернативного подсоса перекачиваемой среды из другой емкости, например, при больших объемах заправки.	115325R





Info





Гибка труб

	Ручной трубогиб	108
	Масляногидравлический ручной трубогиб	110
	Масляногидравлический трубогиб	112
	Электрический трубогиб	114
	Аккумуляторный трубогиб	118
	Ручной трубогиб	120

Практичный трубогиб для точной гибки труб до 90° одной рукой. Идеален для работ на месте монтажа. Для мастерских и промышленности. Для стройплощадки и мастерской.

Мягкие медные трубы, в т.ч. тонкостенные	D 10–22 мм D 3/8–7/8" s ≤ 1 мм
Мягкие медные трубы в оболочке	D 10–18 мм D 3/8–5/8" s ≤ 1 мм
Мягкие трубы из углеродистой стали с оболочкой систем запрессовки	D 12–18 мм s ≤ 1,2 мм
Прецизионные мягкие стальные трубы	D 10–18 мм s ≤ 1 мм
Металлопластиковые трубы	D 14–32 мм

REMS Свинг – сгибает трубы там, где они прокладываются. Сверхлегкий, сверхкомпактный, сверхудобный. Может универсально использоваться для многих видов труб. Сверхбыстрая обработка благодаря практичному многофункциональному рычагу для ускоренной подачи и возврата. Надежный, оправдавший себя, храповый механизм. Идеален для труб в оболочке.

Универсальное применение

Для труб систем водоснабжения, теплоснабжения, кондиционирования, для холодильных установок и гидравлических систем. Используется также для тонкостенных труб систем отопления, труб панельного отопления из меди согласно EN 1057 и труб пресс-фитинговых систем.

Экономия

Уже после изготовления нескольких гибов, трубогиб окупается за счёт экономии фитингов. Никаких расходов по приобретению и складированию фитингов. Экономия мест пайки и рабочего времени. Повышенная надежность системы за счет меньшего количества соединений.

Конструкция

Компактный, удобный для использования на стройплощадке. Удобный и легкий, привод массой всего 0,9 кг. Применим везде, для работы одной рукой, также для работы в труднодоступных местах. Быстрый и удобный, например, медное колено D 22 мм обрабатывается всего за 9 с. Маркированные сегменты для точной гибки. Опора скользящих роликов D 10–26 мм, поворачивается согласно размеру сгибаемой трубы, со скользящими роликами для труб S D 10–26 мм, 3/8–7/8". Опора скользящих роликов D32 со скользящими роликами для труб D 32 мм. 1 универсальный упор с элементами скольжения до D 26 мм, 7/8"

Сегменты для гибки и упор с элементами скольжения

Из высокопрочного полиамида, армированного стекловолокном, с высокой проводимостью. Гибочные сегменты см. таблицу на стр. 109.

Привод

Устойчивый привод с проверенной надежной подачей посредством храпового механизма для всей рабочей зоны до D 32 мм. Практичный многофункциональный рычаг для быстрой подачи и быстрого возврата экономит время и усилия.

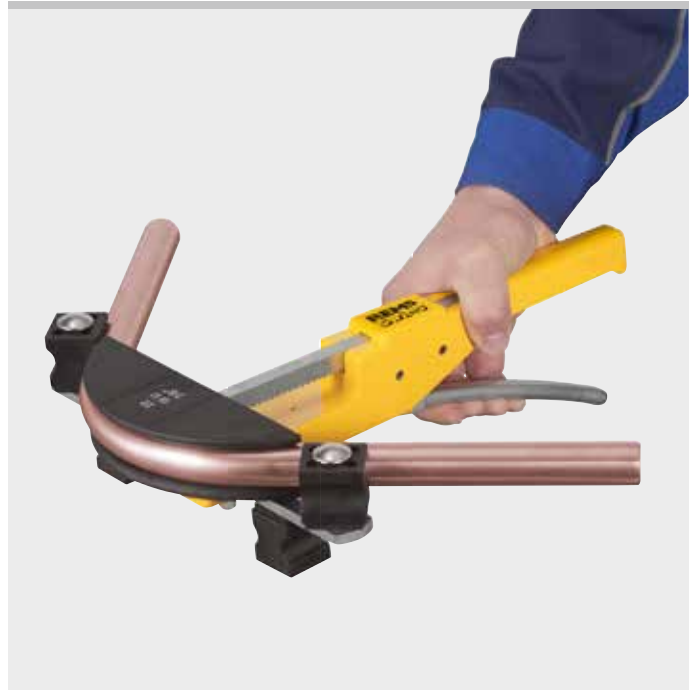

Продукция немецкого производства



Info

Комплект поставки

REMS Свинг Сет. Ручной трубогиб для работы одной рукой D 10–32 мм, D 3/8–7/8", до 90°. Мягкие медные трубы D 10–22 мм, D 3/8–7/8", s ≤ 1 мм, мягкие медные трубы с оболочкой D 10–18 мм, D 3/8–5/8", s ≤ 1 мм, мягкие трубы из углеродистой стали с оболочкой для систем запрессовки D 12–18 мм, s ≤ 1,2 мм, мягкие прецизионные трубы из стали D 10–18 мм, s ≤ 1 мм, композитные трубы D 14–32 мм. До D 26 мм с приводом, гибочными сегментами, опорой скользящих роликов S D 10–26 мм со скользящими роликами, в прочном ящике из листовой стали/кофре. До D 32 мм с приводом, гибочными сегментами, 2 опорами скользящих роликов D 10–26 мм и D 32 мм со скользящими роликами, в прочном кофре. Привод, сегменты для гибки, универсальный упор с элементами скольжения. В стальном чемодане.

Наименование мм	Дюйм	Арт.-№
Сет 12-15-18-22	1/2-5/8-3/4-7/8"	153025R
Сет 10-12-15-18-22	3/8-1/2-5/8-3/4-7/8"	153021R
Сет 12-14-16-18-22	1/2-3/4-7/8"	153020R
Сет 14-16-20-25/26		153026R
Сет 14-16-18-20-25/26		153022R
Сет 16-20-25/26-32		153029R
Сет Allround 22		
10-12-14-15-16-17-18-20-22	3/8-1/2-5/8-3/4-7/8"	153027R
Сет 16-18-20-25/26-32		153023R
Сет Allround 32		
10-12-14-15-16-17-18-20-22-25/26-32	3/8-1/2-5/8-3/4-7/8"	153028R



Оснастка

Наименование	Арт.-№
REMS Свинг привод	153100R
Опора скользящих роликов S D 10–26 мм со скользящими роликами для труб D 10–26 мм, 3/8–7/8"	153125RX
Опора скользящих роликов D 32 мм со скользящими роликами для труб D 32 мм	153115R
Приспособление для обратной гибки на проложенных трубах до D 26 мм, 1/8"	153140
Стальной чемодан с вкладышем	153265R
Чемодан с вкладышем	153270R

Сегменты для труб D мм/дюйм	Рад. гибки ¹⁾ мм	Подходит для					Арт.-№
		Cu	Cu-U	St 10305-U	St 10305	V	
10, 3/8	30	•			•		153155R
12, 10 U, 1/2	36	•	•		•		153160R
14, 12 U	50	•		•	•	•	153170R
15, 12 U, 5/8	55	•	•		•		153175R
16, 14 U	55	•	•		•	•	153180R
17, 15 U	60			•		•	153185R
18, 14 U, 15 U, 16 U, 3/4	72	•	•		•	•	153190R
20, 18 U	79	•	•	•		•	153195R
22, 18 U, 7/8	86	•	•				153200R
25, 26	88					•	153205R
32	128					•	153210R

¹⁾ Радиус изгиба мм на нейтральной оси дуги (DVGW VP 392)

Cu: Мягкие медные трубы, также в пластмассовой оболочке или тонкостенные

St 10305-U: мягкие трубы из углеродистой стали с оболочкой систем запрессовки EN 10305-3

St 10305: мягкие прецизионные стальные трубы EN 10305-1, EN 10305-2, EN 10305-3

U: трубы в оболочке

V: металлопластиковые трубы систем пресс-фитинга



Удобный масляногидравлический трубогиб для точной гибки труб до 90°. Идеален для работ на месте монтажа. Для мастерских и промышленности. Для стройплощадки и мастерской.

Мягкие медные трубы, в т.ч. тонкостенные	D 10–22 мм D 3/8–7/8" s ≤ 1 мм
Мягкие медные трубы в оболочке	D 10–18 мм D 3/8–5/8" s ≤ 1 мм
Трубы систем запрессовки из нержавеющей никелевой стали	D 12–22 мм s ≤ 1,2 мм
Углеродистой стали мягкой, с оболочкой	D 12–18 мм s ≤ 1,2 мм
Прецизионные мягкие стальные трубы	D 10–22 мм s ≤ 1,5 мм
Металлопластиковые трубы	D 14–32 мм

REMS Гидро-Свинг – сгибает трубы там, где они прокладываются. Может универсально использоваться для многих видов труб. Выполнение работ без усилий благодаря использованию масляногидравлического привода.

Универсальное применение

Для труб систем водоснабжения, теплоснабжения, кондиционирования, для холодильных установок и гидравлических систем. Используется также для тонкостенных труб систем отопления, труб панельного отопления из меди согласно EN 1057 и труб пресс-фитинговых систем.

Экономия

Уже после изготовления нескольких гибов, трубогиб окупается за счёт экономии фитингов. Никаких расходов по приобретению и складированию фитингов. Экономия мест пайки и рабочего времени. Повышенная надёжность системы за счёт меньшего количества соединений.

Конструкция

Мощный компактный привод с замкнутой гидравлической системой, не требующей техобслуживания. Легко и удобно, всего 2,4 кг. Свободно применяется везде, даже в узких местах. Быстрый и удобный, например, медное колено D 22 мм обрабатывается всего за 18 с. Маркированные сегменты для точной гибки. Опора скользящих роликов H-S D 10–26 мм, поворачивается согласно размеру сгибаемой трубы, со скользящими роликами для труб D 10–26 мм, 3/8–7/8". Опора скользящих роликов D32 со скользящими роликами для труб D 32 мм.

Сегменты для гибки и упор с элементами скольжения

Из высокопрочного полиамида, армированного стекловолокном, с высокой проводимостью. Гибочные сегменты см. таблицу на стр. 111.

Привод

Масляногидравлический привод с гидравлическим цилиндром из высококачественной накатанной гидравлической трубы. Рычаг подачи эргономичной формы для экономичного увеличения давления при помощи ручного гидравлического насоса. Надёжная гидравлическая подача с защитой от перегрузки в самом переднем положении поршня и редукционные клапан для надёжной работы.

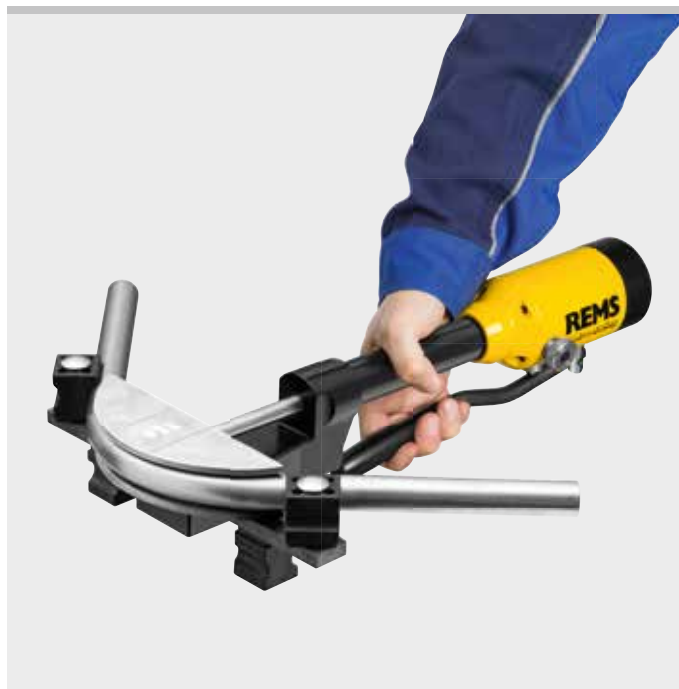

Продукция немецкого производства



Info

Комплект поставки

REMS Гидро-Свинг Сет. Масляногидравлический ручной трубогиб D 10–32 мм, D $\frac{3}{8}$ – $\frac{7}{8}$ " до 90°. Мягкие медные трубы D 10–22 мм, D $\frac{3}{8}$ – $\frac{7}{8}$ ", s ≤ 1 мм, мягкие медные трубы с оболочкой Ø 10–18 мм, D $\frac{3}{8}$ – $\frac{7}{8}$ ", s ≤ 1 мм, трубы систем запрессовки из нержавеющей никелевой стали D 12–22 мм, s ≤ 1,2 мм, мягкой углеродистой стали в оболочке D 12–18 мм, s ≤ 1,2 мм, мягкие трубы из прецизионной стали D 10–22 мм, s ≤ 1,5 мм, композитные трубы D 14–32 мм. До D 26 мм с приводом, гибочными сегментами, опорой скользящих роликов H-S D 10–26 мм со скользящими роликами, торцовый ключ для внутренних шестигранников, в прочном кофре. До D 32 мм с приводом, гибочными сегментами, 2 опорами скользящих роликов D 10–26 мм и D 32 мм со скользящими роликами, торцовый ключ для внутренних шестигранников, в прочном кофре.

Наименование мм	Дюйм	Арт.-№
Сет 12-15-18-22	$\frac{1}{2}$ - $\frac{5}{8}$ - $\frac{3}{4}$ - $\frac{7}{8}$ "	153525R
Сет 10-12-15-18-22	$\frac{3}{8}$ - $\frac{1}{2}$ - $\frac{5}{8}$ - $\frac{3}{4}$ - $\frac{7}{8}$ "	153521R
Сет 12-14-16-18-22	$\frac{1}{2}$ - $\frac{3}{4}$ - $\frac{7}{8}$ "	153520R
Сет 14-16-20-25/26		153526R
Сет 14-16-18-20-25/26		153522R
Сет 16-20-25/26-32		153529R
Сет Allround 22		
10-12-14-15-16-17-18-20-22	$\frac{3}{8}$ - $\frac{1}{2}$ - $\frac{5}{8}$ - $\frac{3}{4}$ - $\frac{7}{8}$ "	153527R
Сет 16-18-20-25/26-32		153523R
Сет Allround 32		
10-12-14-15-16-17-18-20-22-25/26-32	$\frac{3}{8}$ - $\frac{1}{2}$ - $\frac{5}{8}$ - $\frac{3}{4}$ - $\frac{7}{8}$ "	153528R



Оснастка

Наименование	Арт.-№
REMS Гидро-Свинг привод	153500R
Опора скользящих роликов H-S D 10–26 мм со скользящими роликами для труб D 10–26 мм, $\frac{3}{8}$–$\frac{7}{8}$"	153501R
Опора скользящих роликов D 32 мм со скользящими роликами для труб D 32 мм	153115R
Чемодан с вкладышем	153570R

Сегменты для труб D мм/дюйм	Рад. гибки ¹⁾ мм	Подходит для					V
		Cu	Cu-U	St 10217	St 10305	St 10305-U	
10, $\frac{3}{8}$	30	●					
12, 10 U, $\frac{1}{2}$	36	●	●	●	●		
14, 12 U	50	●			●	●	
15, 12 U, $\frac{5}{8}$	55	●	●	●	●		
16, 14 U	55	●	●		●		●
17, 15 U	60	●				●	●
18, 14 U, 15 U, 16 U, $\frac{3}{4}$	72	●	●	●	●		●
20, 18 U	79	●	●			●	●
22, 18 U, $\frac{7}{8}$	86	●	●	●	●		
25, 26	88						●
32	128						●

¹⁾ Радиус изгиба мм на нейтральной оси дуги (DVGW VP 392)

- Cu: Мягкие медные трубы, также в пластмассовой оболочке или тонкостенные, EN 1057
- St 10217: трубы из нержавеющей никелевой стали для систем запрессовки EN 10217-7, EN 10312, серия 2
- St 10305: мягкие прецизионные стальные трубы EN 10305-1, EN 10305-2, EN 10305-3
- St 10305-U: мягкие трубы из углеродистой стали с оболочкой систем запрессовки EN 10305-3
- U: трубы в оболочке
- V: металлопластиковые трубы систем пресс-фитинга



Прочный масляногидравлический трубогиб для точной гибки труб до 90°. Для мастерских и промышленности. Для стройплощадки и мастерской.

Стальные трубы согласно EN 10255	D ¾–2"
Металлопластиковые трубы	D 32–75 мм

REMS Питон – суперлегкая гибка до D 2", 75 мм. Идеально для стальных труб EN 10255 и металлопластиковых труб пресс-фитинговых систем. Также для изготовления этажных изгибов на нескольких уровнях.

Универсальное применение

Для слесарных работ, в сантехнике и отопительной технике, а также в машиностроении. Отлично подходит для стальных труб EN 10255 и металлопластиковых труб пресс-фитинговых систем.

Системные преимущества

Только один гибочный привод для всего рабочего диапазона до D 2", D 75 мм. Результат – простое, недорогое хранение на складе. Переключать невозможно.

Преимущества в сфере затрат

Трубогибы, благодаря экономии на фитингах, окупаются очень быстро. Без расходов на фитинги, хранение, приобретение. Экономия на сварных швах, пресс-фитингах и рабочем времени. Повышенная безопасность за счет меньшего количества трубных соединений.

Конструкция

Мощный масляногидравлический привод с замкнутой гидравлической системой, не требующей техобслуживания. 2 опоры скользящих роликов и 2 скользящих ролика образуют закрытую гибочную раму для обеспечения высокой жесткости и точности в процессе гибки. Верхний скользящий ролик откидывается для легкого вкладки и вынимания трубы, с отмеченными положениями для вставки для скользящих роликов согласно размеру сгибаемой трубы, со шкалой углов от 0 до 90°. Верхняя опора скользящих роликов со смещаемой в сторону опорной плитой скользящего ролика для изготовления изгибов с перегибом в зависимости от потребности и этажных изгибов на нескольких уровнях. Используется везде и без промедления. Настройка не требуется. Простая, легкая, быстрая работа, напр. дуга 90° D 63 мм всего 60 с. Подставка на 3 ножках входит в оснастку.

Гибочные сегменты и скользящие ролики

Гибочные сегменты St для стальных труб, жесткие и стойкие к деформации, из высокопрочного чугуна с шаровидным графитом. Гибочные сегменты V для металлопластиковых труб, жесткие и стойкие к деформации, из устойчивой к скручиванию алюминиевой кокильной отливки. См. стр. 113. Маркировка на каждом гибочном сегменте для обеспечения точности гибки. Измеритель углов со шкалой от 0 до 180° для точной гибки, в качестве принадлежности. Оптимальное согласование гибочных сегментов и скользящих роликов обеспечивает гибку в соответствии с материалом без образования трещин и складок. Высокопрочные скользящие ролики для упора давления подачи с низким трением. Быстрая смена гибочных сегментов и скользящих роликов благодаря простой соединительной системе.

Привод

Масляногидравлический привод с гидравлическим цилиндром из высококачественной накатанной гидравлической трубы. Защита от перегрузки гидравлической подачи в самом крайнем положении поршня и редукционный клапан для надежной работы. Рычаг подачи эргономичной формы для экономичного увеличения давления при помощи ручного гидравлического насоса. Никакой опасности ущемления благодаря концевому ограничению рычага подачи, для улучшения безопасности труда.



Продукция немецкого производства



Перегиб.





Для изготовления этажных изгибов на нескольких уровнях.



Комплект поставки

REMS Питон Сет. Масляногидравлический трубогиб для точной гибки труб до 90°. Стальные трубы EN 10255 D 3/8–2", металлопластиковые трубы D 32–75 мм. Привод с опорами скользящих роликов, верхняя опора скользящих роликов со смещаемой в сторону опорной плитой скользящего ролика, 2 скользящих ролика, гибочные сегменты St и V. В прочном ящике для транспортировки.

Наименование	Арт.-№
Сет St 3/8-1/2-3/4-1-1 1/4"	590020 R
Сет St 1/2-3/4-1-1 1/4-1 1/2-2"	590021 R
Сет V 40-50-63 мм	590022 R

Оснастка

Наименование	Арт.-№
Привод с держателями роликов и роликами	590000 R
Ползунок D 75 мм, 2 шт.	590111 R
Подставка на 3 ножках	590150 R
Ящик для транспортировки с практичными ручками для переноски	590160 R
Измеритель углов для точной гибки	590153 R

Сегменты для труб D мм/дюйм	Рад. гибки ¹⁾ мм	Рад. гибки ²⁾ мм	Подходит для				Арт.-№
			St 10255	>			
St 3/8"	50		●				590051 R
St 1/2"	65		●				590052 R
St 3/4"	85		●				590053 R
St 1"	100		●				590054 R
St 1 1/4"	150		●				590055 R
St 1 1/2"	170		●				590056 R
St 2"	220		●				590057 R
V 32 мм	112	128		●			590061 R
V 40 мм	140	160		●			590058 R
V 50 мм	175	200		●			590059 R
V 63 мм	220	252		●			590060 R
V 75 мм	260	298		▲			590062 R

St 10255: стальные трубы (трубы с резьбой) согласно EN 10255
 V: металлопластиковые трубы пресс-фитинговых систем соединения
 ▲ Необходимы 2 ползунок D 75 мм (№ изд. 590111)

¹⁾ Радиус изгиба мм на внутренней стороне дуги (EN 10255)

²⁾ Радиус изгиба мм на нейтральной оси дуги (DVGW VP 632)



Универсальный, компактный электроинструмент для холодной гибки труб до 180°. Без тисков, удобный при ремонте и монтаже. Для мастерских и промышленности. Для стройплощадки и мастерской.

Полутвердые, твердые, мягкие медные трубы	D 10–35 мм D 3/8–1 3/8"
Для тонкостенных труб или труб в оболочке	D 10–18 мм
Толстостенные медные трубы K65 для холодильной техники и систем кондиционирования EN 12735-1	D 3/8–1 3/8"
Трубы систем пресс-фитинга из: нержавеющей стали	D 12–28 мм
высокоуглеродистой стали, в оболочке и без	D 12–28 мм
Прецизионные мягкие стальные трубы	D 10–28 мм
Стальные трубы по EN 10255	D 1/4–3/4"
Электроизоляционные трубы EN 50086	D 16–32 мм
Металлопластиковые трубы	D 14–40 мм

REMS Курво – качественная гибка труб. Универсально для многих видов труб. Без предварительных настроек, сразу готов к работе. Быстрая и медленная подача для точной гибки. Быстрая смена насадок.

Универсальное применение

В санитарных, отопительных системах, системах климат-контроля, холодильной техники и гидравлики. Также для тонкостенных отопительных труб и труб панельного отопления из меди согласно германскому промышленному стандарту EN 1057 и для труб пресс-фитинговых систем.

Системное преимущество

Одинаковые сегменты как для REMS Курво так и для REMS Синус, Курво 50.

Экономия

Уже после изготовления нескольких гибов, трубогиб окупается за счёт экономии фитингов. Экономия мест пайки, пресс-соединений и рабочего времени. Повышенная надежность.

Конструкция

Компактный, удобный электроинструмент для гибки труб. Очень легкий, приводной двигатель всего 8 кг. Применим везде. Простая, быстрая работа, например, 90° трубу D 22 мм гнёт всего за 6 секунд. Никаких предварительных установок. Быстрая подача и замедленный ход для более точногогиба. Передвижная подставка для машины с регулировкой высоты.

Сегменты и упоры для гибки

Надёжная форма, изготовлены из высокопрочного укрепленного стекловолокном полиамида. Оптимальное согласование гибочного сегмента и упора обеспечивает скольжение в соответствии с материалом без образования гофры и заломов. Шкалы угла от 0 до 180° на каждом сегменте и маркировка на каждом упоре для более точного изгиба. Быстросменные сегменты и упоры. Сегменты и упоры с элементами скольжения для различных диаметров труб, материалов и радиусов изгиба (стр. 121).

Привод

Нетребующий технического обслуживания редуктор с проскальзывающей муфтой. Надёжный, высокопроизводительный универсальный двигатель, 1000 Вт. Правый и левый ход. Бесступенчатый, электронный, толчковый выключатель. Быстрая подача и медленный ход для более точного изгибания.

Смазочные материалы для гибки

REMS Аэрозоль для гибки труб гарантирует образование непрерывной масляной плёнки для сокращенного расхода энергии и равномерного изгиба. Надёжная, не содержит кислоты. Без FCKW, поэтому безвредна для окружающей среды.



Продукция немецкого производства

Tested by electrosuisse >>>



Info



Комплект поставки

REMS Курво Сет. Электрический трубогиб D 10–40 мм, D ¼–1¾", до 180°. Жесткие, полужесткие, гибкие медные трубы, в том числе тонкостенные, D 10–35 мм, D ¾–1¾", мягкие медные трубы в оболочке, в том числе тонкостенные, D 10–18 мм, толстостенные медные трубы K65 для холодильной техники и систем кондиционирования EN 12735-1 D ¾–1¾", трубы систем запрессовки из нержавеющей стали D 12–28 мм, углеродистой стали, в том числе в оболочке, D 12–28 мм, мягкие трубы из прецизионной стали D 10–28 мм, стальные трубы EN 10255 D ¼–¾", электромонтажные трубы EN 50086 D 16–32 мм, композитные трубы D 14–40 мм и т. д. Электрический привод с не требующим технического обслуживания редуктором с проскальзывающей предохраняющей муфтой, универсальный двигатель 230 В, 50–60 Гц, 1000 Вт с бесступенчатым, электронным, толчковым выключателем, правый и левый ход, палец-упор. Сегменты и упоры для гибки. В прочном стальном чемодане.

Наименование	Арт.-№
Сет 15-18-22	580026 R220
Сет 15-18-22-28¹⁾	580027 R220
Сет 15-18-22-28²⁾	580036 R220
Сет 15-18-22-28³⁾	580035 R220
Сет 12-15-18-22	580020 R220
Сет 12-15-18-22-28¹⁾	580033 R220
Сет 12-15-18-22-28²⁾	580037 R220
Сет 15-22-28¹⁾	580022 R220
Сет 15-22-28²⁾	580040 R220
Сет 17-20-24	580023 R220
Сет 12-14-16-18-22	580021 R220
Сет 12-14-16-18-22-28¹⁾	580031 R220
Сет 12-14-16-18-22-28²⁾	580038 R220
Сет 14-16-18-22-28¹⁾	580028 R220
Сет 14-16-18-22-28²⁾	580039 R220
Сет ¾-½-¾-¾-¾-¾"	580024 R220
Сет 16-20-26-32	580025 R220
Сет 16-20-25-32	580034 R220
Сет 20-25-32	580029 R220
Сет 32-40	580030 R220
Базовый пакет (без гибочных сегментов и элементов скольжения)	580010 R220

Комплекты REMS Курво поставляются также с соответственно меньшим радиусом сегментов и упоров (исключение Арт.-№ 580029 и 580030), смотри страницу 121.

- ¹⁾ Гибочный сегмент и ползун 28, R102, номер артикула 581070, для жестких, полужестких медных труб, в том числе тонкостенных. См. стр. 121.
- ²⁾ Гибочный сегмент и ползун 28, ¾" (DN 20), R102, номер артикула 581260, для жестких медных труб D 28 мм, D 1½", труб систем запрессовки из нержавеющей стали/углеродистой стали D 28 мм, стальных труб ¾". См. стр. 121.
- ³⁾ Гибочный сегмент и ползун 28, ¾" (DN 20), R115, номер артикула 581310, для жестких, полужестких медных труб, в том числе тонкостенных D 28 мм, труб систем запрессовки из нержавеющей стали/углеродистой стали D 28 мм, стальных труб ¾". Согласно рабочему листу Германского союза водо- и газоснабжения (DVGW) GW 392 для жестких и полужестких медных труб D 28 мм требуется минимальный радиус гибки 114 мм. Толщина стенки ≥ 0,9 мм. См. стр. 121.

Оснастка

Наименование	Арт.-№
Сегменты и упоры страница 121.	
REMS Курво приводной двигатель	580000 R220
Палец-упор	582036
REMS спрей для гибки труб, 400 мл	140120 R
Стальной чемодан	586000 R
Держатель привода 3В, регулируемая высота, на треноге	586100 R
Держатель привода WB, регулируемая высота, для крепления на верстаке	586150 R



базовый пакет



3В



WB

Универсальный, компактный электроинструмент для холодной гибки труб до 90°. Возможность использования повсюду без тисков. Для мастерских и промышленности. Для стройплощадки и мастерской.

Для стальных труб EN 10255 (DIN 2440) D 1/4–1 1/4"

Трубы из нержавеющей стали EN ISO 1127, EN 10217-7 D 1/2–1 1/4"
s ≤ 2,6 мм

Для жестких, полужестких, мягких, а также тонкостенных медных труб D 10–42 мм

Тонкостенные медные трубы D 10–35 мм

Толстостенные медные трубы K65 для холодильной техники и систем кондиционирования EN 12735-1 D 3/8–1 5/8"

Трубы систем пресс-фитинга из нержавеющей стали D 12–42 мм

высокоуглеродистой стали D 12–42 (28) мм

Трубных соединений D 14–50 мм

Другие материалы см. REMS Курво.



REMS Курво 50 гибка без деформации и гофры.

Универсальное применение

Для внутренних работ, монтажа сантехоборудования, систем отопления, систем климат-контроля, холодильной техники и гидравлики. Оптимальное использование для стальных труб стандарта EN 10 255, для труб систем пресс-фитинга для жестких и полужестких, а также тонкостенных труб отопления из меди согласно германскому промышленному стандарту EN 1057.

Системное преимущество

Гибочные сегменты и упоры скольжения REMS Курво, REMS Аку-Курво и REMS Синус (стр. 121) также подходят к приводам REMS Курво 50 с Прямоугольный переходник 10–40, прижимная планка 10–40. Что упрощает работу склада. Путаница невозможна.

Экономия

Смотри страницу 112.

Конструкция

Компактный, удобный электроинструмент для гибки с закрытой рамой. Рекомендуются в использовании. Никаких установочных работ. Простота, легкость, скорость работы, например, 90° изгиб стальной трубы D 1 1/4" только 37 сек. Однопроходная гибка и замедленный ход для точного углагиба. Двойная рама

Сегменты и упоры для гибки

Оптимальное согласование гибочного сегмента и упора обеспечивает скольжение в соответствии с материалом без образования гофры и заломов. Шкалы угла на каждом гибочном сегменте и маркировке на каждом упоре для точного углагиб. Точная разметка гибочных сегментов и упоров. Гибочные сегменты и упоры для различных диаметров труб, материалов и угловгибги (стр. 121). Гибочные сегменты и упоры REMS Курво 50 (D 35 R 100, D 42 R 140, D 50 R 135, D 1" R 100, D 1 1/4" R 140): жесткие прочные стальные гибочные сегменты из укрепленного стекловолокном полиамида и упоры из высокопрочного полиамида.

Привод

Привод прочный, не требующий обслуживания редуктор с обеспечивающей безопасностью проскальзывающей муфтой. Надежный, высокопроизводительный универсальный двигатель, 1000 W. Удобно расположенный реверс. Плавный, электронный выключатель для быстрого и замедленного хода.

Смазочные материалы для гибки

REMS Аэрозоль для гибки труб гарантирует образование непрерывной масляной пленки для сокращенного расхода энергии и равномерного изгиба. Надежная, не содержит кислоты. Без FCKW, поэтому безвредна для окружающей среды.



Продукция немецкого производства



Info

Комплект поставки

REMS Курво 50 базовый пакет. Электрический Трубогиб D 10–50 мм, до 90°. Стальные трубы EN 10255 Ø ¼–1¼", трубы из нержавеющей стали EN ISO 1127, EN 10217-7, Ø ½–1¼", s ≤ 2,6 мм, жесткие, полужесткие, мягкие медные трубы, Ø 10–42 мм, тонкостенные медные трубы Ø 10–35 мм, толстостенные медные трубы K65 для холодильной техники и систем кондиционирования EN 12735-1 Ø ¾–1¾", трубы систем запрессовки из нержавеющей стали Ø 12–42 мм, углеродистой стали Ø 12–42 мм, углеродистой стали в оболочке Ø 12–28 мм, композитные трубы Ø 14–50 мм и т. д. Прочего приводной двигатель с не требующим обслуживания редуктором, с предохранительной проскальзывающей муфтой, универсальным двигателем 230 В, 50–60 Гц, 1.000 Вт, плавным, электронным выключателем и удобным и надежным реверсом. Прямоугольный переходник 35–50, прижимная планка 35–50, Палец упор. В прочном ящике для транспортировки.

Арт.-№
580110R220

Другие варианты исполнения по запросу.



Оснастка

Наименование	Арт.-№
Сегменты и упоры смотри страницу 121.	
REMS Курво 50 Привод	580100R220
Прямоугольный переходник 35–50, прижимная планка 35–50 , для Гибочных сегменты и упоров D 35 R 100, D 42 R 140, D 50 R 135, D 1" R 100, D 1¼" R 140, смотри страницу 121	582110R
Прямоугольный переходник 10–40, прижимная планка 10–40 , для Гибочных сегменты и упоров REMS Курво, Аку-Курво, Синус, смотри страницу 121	582120R
Палец упор	582036
REMS спрей для гибки труб , 400 мл	140120R
Ящик для транспортировки с практичными ручками для переноски	590160R
Стальной чемодан со вставкой для гибочного сегмента и упора R100 и R135/R140, 90°	586012R



Универсальный, компактный электроинструмент для холодной гибки труб до 180°. Без тисков, удобный при ремонте и монтаже. Для мастерских и промышленности. Для стройплощадки и мастерской.

Полутвердые, твердые, мягкие медные трубы	D 10–28 мм D 3/8–1 1/8"
Для тонкостенных труб или труб в оболочке	D 10–18 мм
Толстостенные медные трубы K65 для холодильной техники и систем кондиционирования EN 12735-1	Ø 3/8–1 1/8"
Трубы систем пресс-фитинга из: нержавеющей стали	D 12–28 мм
высокоуглеродистой стали, в оболочке и без	D 12–28 мм
Прецизионные мягкие стальные трубы	D 10–28 мм
Стальные трубы EN 10255	D 1/4–1/2"
Электроизоляционные трубы EN 50086	D 16–25 мм
Металлопластиковые трубы	D 14–32 мм

REMS Аку-Курво – гибка труб без образования гофры. Универсально для многих видов труб. Без предварительных установок сразу готов к работе. Быстрый и медленный ход с экстренной остановкой для точной гибки. Быстрая смена гибочных сегментов и упоров скольжения.

Универсальное применение

В санитарных, отопительных системах, системах климат-контроля, холодильной техники и гидравлики. Не зависит от сети. Также для тонкостенных отопительных труб и труб панельного отопления из меди согласно германскому промышленному стандарту EN 1057 и для труб пресс-фитинговых систем.

Системное преимущество

Одинаковые сегменты как для REMS Аку-Курво, REMS Курво, REMS Курво 50 так и для REMS Синус.

Экономия

Уже после изготовления нескольких гибов, трубогиб окупается за счёт экономии фитингов. Экономия мест пайки, пресс-соединений и рабочего времени. Повышенная надежность.

Конструкция

Компактный, удобный электроинструмент для гибки труб. Очень легкий, привод с аккумулятором всего 8,6 кг. Электронный контроль зарядки с защитой от сильной разрядки. Практичная рукоятка. Готов к работе сразу и везде. Не требуется предварительных установок. Простая, легкая, быстрая работа, например, угол 90° на D 22 мм всего за 7 сек. Быстрый и медленный ход с экстренной остановкой для точной гибки. Передвижная подставка для машины с регулировкой высоты.

Сегменты и упоры для гибки

Надёжная форма, изготовлены из высокопрочного укрепленного стекло-локно полиамида. Оптимальное согласование гибочного сегмента и упора обеспечивает скольжение в соответствии с материалом без образования гофры и заломов. Шкалы угла от 0 до 180° на каждом сегменте и маркировка на каждом упоре для более точного изгиба. Быстросменные сегменты и упоры. Сегменты и упоры с элементами скольжения для различных диаметров труб, материалов и радиусов изгиба (стр. 121).

Привод

Нетребующий технического обслуживания редуктор с проскальзывающей муфтой. Аккумуляторный двигатель 18 В с сильной тягой, большим запасом мощности, отдачей 500 Вт. Правый и левый ход. Бесступенчатый, электронный переключатель с предохранителем для быстрого и медленного хода, с экстренной остановкой.

Технология Li-Ion PLUS

Ионно-литиевые аккумуляторы на 18 В с емкостью на 3,0 ампер-часов для большого срока службы. Мощный и легкий. Защита от глубокой разрядки и перегрузки. Контроль температуры в процессе зарядки. Зона рабочих температур от –10 до +60 °С. Эффект памяти для максимальной мощности аккумулятора отсутствует. Устройство ускоренной зарядки для сокращения времени зарядки.

Смазочные материалы для гибки

REMS Аэрозоль для гибки труб гарантирует образование непрерывной масляной пленки для сокращенного расхода энергии и равномерного изгиба. Надёжная, не содержит кислоты. Без FCKW, поэтому безвредна для окружающей среды.



Продукция немецкого производства



Info

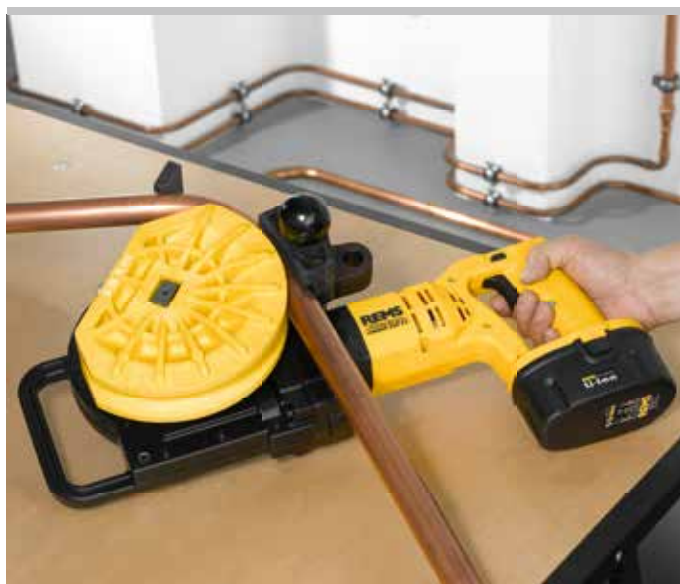

Комплект поставки

REMS Аку-Курво Сет. Аккумуляторный трубогиб для труб D 10–32 мм, D ¼–1½", до 180°. Жесткие, полужесткие, гибкие медные трубы, в том числе тонкостенные, Ø 10–28 мм, Ø ¾–1½", мягкие медные трубы в оболочке, в том числе тонкостенные, Ø 10–18 мм, толстостенные медные трубы K65 для холодильной техники и систем кондиционирования EN 12735-1 Ø ¾–1½", трубы систем запрессовки из нержавеющей стали Ø 12–28 мм, углеродистой стали, в том числе в оболочке, Ø 12–28 мм, мягкие трубы из прецизионной стали Ø 10–28 мм, стальные трубы EN 10255 Ø ¼–½", электромонтажные трубы EN 50086 Ø 16–25 мм, композитные трубы Ø 14–32 мм и т. д. Привод, палец-упор, не требующий технического обслуживания редуктор с предохранительной муфтой, аккумуляторный двигатель с сильной тягой 18 В, бесступенчатый электронный переключатель с предохранителем с экстренной остановкой, правый и левый ход. Аккумулятор Li-Ion 18 В, 3,0 Ач, быстрозарядное устройство Li-Ion/Ni-Cd 230 Вт, 50–60 Гц, 65 Вт. Палец-упор. Сегменты и упоры для гибки. В прочном стальном чемодане.

Наименование	Арт.-№
Сет 15-18-22	580076 R220
Сет 15-18-22-28¹⁾	580077 R220
Сет 15-18-22-28²⁾	580086 R220
Сет 15-18-22-28³⁾	580073 R220
Сет 12-15-18-22	580070 R220
Сет 12-15-18-22-28¹⁾	580083 R220
Сет 12-15-18-22-28²⁾	580087 R220
Сет 15-22-28¹⁾	580072 R220
Сет 15-22-28²⁾	580090 R220
Сет 12-14-16-18-22	580071 R220
Сет 12-14-16-18-22-28¹⁾	580081 R220
Сет 12-14-16-18-22-28²⁾	580088 R220
Сет 14-16-18-22-28¹⁾	580078 R220
Сет 14-16-18-22-28²⁾	580089 R220
Сет ¾-½-¾-¼-½"	580074 R220
Сет 16-20-26-32	580075 R220
Сет 16-20-25-32	580084 R220
Сет 20-25-32	580079 R220
Базовый пакет (без гибочных сегментов и элементов скольжения)	580012 R220

Комплекты REMS Аку-Курво поставляются также с соответствующим наименьшим радиусом сегментов и упоров (исключение Арт.-№ 580079), см. стр. 121.

- 1) Гибочный сегмент и ползун 28, R102, номер артикула 581070, для жестких, полужестких медных труб, в том числе тонкостенных. См. стр. 121.
- 2) Гибочный сегмент и ползун 28, ¾" (DN 20), R102, номер артикула 581260, для жестких медных труб Ø 28 мм, Ø 1½", труб систем запрессовки из нержавеющей стали/углеродистой стали Ø 28 мм. См. стр. 121.
- 3) Гибочный сегмент и ползун 28, ¾" (DN 20), R115, номер артикула 581310, для жестких, полужестких медных труб, в том числе тонкостенных Ø 28 мм, труб систем запрессовки из нержавеющей стали/углеродистой стали Ø 28 мм, стальных труб ¾". Согласно рабочему листу Германского союза водо- и газоснабжения (DVGW) GW 392 для жестких и полужестких медных труб Ø 28 мм требуется минимальный радиус гибки 114 мм. Толщина стенки ≥ 0,9 мм. См. стр. 121.

Оснастка

Наименование	Арт.-№
Сегменты и упоры страница 121.	
REMS Аку-Курво Привод, без аккумулятора	580002 R18
Аккумулятор Li-Ion 18 В, 3,0 Ач	565225 R18
Быстрозарядное устройство Li-Ion/Ni-Cd 230 В, 50–60 Гц, 65 Вт	571560 R220
Палец-упор	582036
REMS спрей для гибки труб, 400 мл	140120 R
Стальной ящик со вкладышем	586015 R
Держатель привода 3В, регулируемая высота, на треноге	586100 R
Держатель привода WB, регулируемая высота, для крепления на верстаке	586150 R



базовый пакет



3В

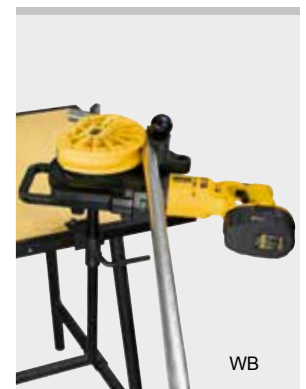

WB

Универсальный, компактный ручной инструмент для холодной гибки труб до 180°. Универсальное использование. Для мастерских и промышленности. Для стройплощадки и мастерской.

Полутвердые, твердые, мягкие медные трубы	D 10–22 мм D 3/8–7/8"
Также тонкостенные или в оболочке	D 10–18 мм
Трубы систем пресс-фитинга из: нержавеющей стали, высокоуглеродистой стали, в оболочке и без высокоуглеродистой стали	D 12–18 мм D 12–22 мм
Прецизионные мягкие стальные трубы	D 10–20 мм
Электроизоляционные трубы EN 50086	D 16–20 мм
Металлопластиковые трубы	D 14–32 мм

REMS Синус – качественная гибка труб. Универсален, подходит для многих труб. Легкая гибка благодаря большому плечу рычага. Регулируемое положение плеча рычага для оптимальной передачи усилия и гибки. Одинаковые сегменты и упоры для REMS Синус и REMS Курво.

Универсальное применение

В санитарных, отопительных системах, системах климат-контроля, холодильной технике и гидравлике. Также для тонкостенных отопительных труб и труб панельного отопления из меди согласно германскому промышленному стандарту EN 1057 и для труб пресс-фитинговых систем.

Системное преимущество

Одинаковые сегменты как для REMS Аку-Курво, REMS Курво, REMS Курво 50 так и для REMS Синус.

Экономия

Уже после изготовления нескольких гибов, трубогиб окупается за счёт экономии фитингов. Экономия мест пайки, пресс-соединений и рабочего времени. Повышенная надежность.

Конструкция

Компактный, удобный рабочий инструмент для гибки труб, без двигателя. Применим везде, в тисках или на весу. Легкая гибка благодаря большому плечу рычага. Регулируемое положение плеча рычага для оптимального позиционирования гибки и силовой передачи. Прочная конструкция, привод из закаленной стали для высоких нагрузок. Быстросменные сегменты и упоры. Возможна перегибка дуг, двойных дуг.

Сегменты и упоры для гибки

Для труб различной величины, из различных материалов и для различных радиусов гибки, см. стр. 121.

Смазочные материалы для гибки

REMS Аэрозоль для гибки труб гарантирует образование непрерывной масляной плёнки для сокращенного расхода энергии и равномерного изгибания. Надёжная, не содержит кислоты. Без FCKW, поэтому безвредна для окружающей среды.

Комплект поставки

REMS Синус сет. Ручной трубогиб D 10–32 мм, D 3/8–7/8", до 180°. Для твердых, полутвердых, мягких медных, а также тонкостенных труб, D 10–22 мм, D 3/8–7/8", мягкие медные трубы в оболочке, также и тонкостенные, D 10–18 мм, трубы систем пресс-фитинга из нержавеющей стали D 12–18 мм, мягкие трубы из прецизионной стали D 12–22 мм, прецизионные мягкие стальные трубы D 10–20 мм, электроизоляционные трубы по EN 50086 D 16–20 мм, металлопластиковые трубы D 14–32 мм, и др. Привод, вставной стержень. REMS аэрозоль для гибки труб. В прочном стальном чемодане.

Наименование	Арт.-№
Сет 15-18-22	154001R
Сет 14-16-18	154002R
Сет 12-15-18-22	154003R
Сет 10-12-14-16-18-22	154004R
Базовый пакет (без сегментов и упоров для гибки и спрея для гибки)	154010R

REMS Синус Сет поставляется с соответственно меньшим радиусом сегментов и упоров. Сегменты и упоры для труб другого диаметра или же другого радиуса гибки, см. стр. 121.

Оснастка

Наименование	Арт.-№
Сегменты и упоры страница 121.	
Палец-упор	582036
REMS Курво приводной двигатель	580000R220
REMS Синус привод	154000R
REMS Аэрозоль для гибки труб, 400 мл	140120R
Стальной чемодан с вкладышем	154160R

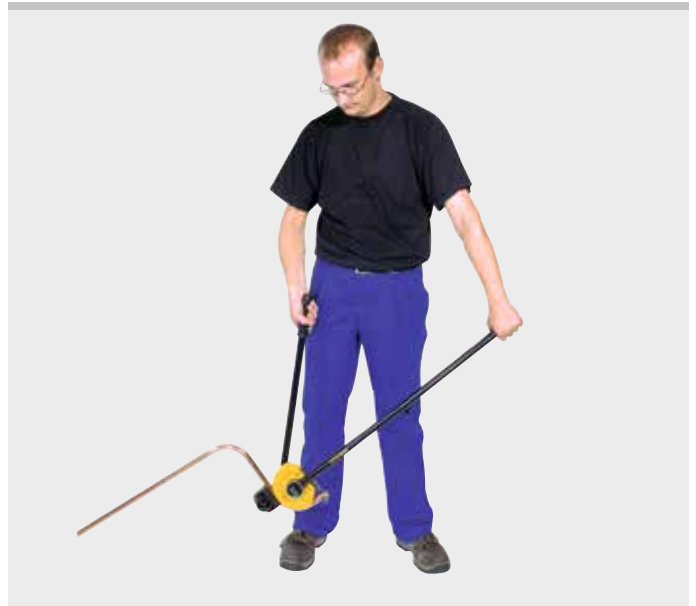

Продукция немецкого производства



Info



Сегменты и упоры для гибки труб

Комплекующие для REMS Курво, REMS Курво 50, REMS Аку-Курво и REMS Синус

Гибочные сегменты и упоры скольжения 180°, прочные и стойкие к деформации, из высокопрочного, усиленного стекловолокном полиамида или алюминия с высокими скользящими свойствами или гибочные сегменты 90° (D 21,3 R 103, D 26,9 R 102, D 33,7 R 100, D 35 R 100, D 42 R 140, D 42,4 R 140, D 50 R 135, D 1" R 100, D 1¼" R 140) для REMS Курво 50 из чугуна с шаровидным графитом. Оптимальное согласование гибочного сегмента и упора обеспечивает скольжение в соответствии с материалом без образования гофры и заломов. Шкалы угла на каждом сегменте и маркировка на каждом упоре для более точного изгиба. Быстрая смена насадок.



Сегмент и элемент скольжения для труб D мм/дюйм	R мм	X mm 90°	X mm 45°	→ REMS Sinus					→ REMS Curvo					→ REMS Akku-Curvo					→ REMS Curvo 50					Арт.-№					
				Cu	Cu-U	St 10312	St 10305-U	St 10305	St 10255	St 50086	V	Cu 12735	Cu-U	St 10312	St 10305-U	St 10305	St 10255	St 50086	V	Cu	Cu-U	St 10312	St 10305-U		St 10305	St 10255	St 50086	V	
				10	40	45	20	•			•			•								•							

- R мм Радиус изгиба мм на нейтральной оси дуги (DVGW VP 392)
- X мм Корректировочный размер для изгиба 90° и 45°
- s мм Толщина стенки
- ¹⁾ жесткие, полужесткие медные трубы, в том числе тонкостенные, EN 1057
- ²⁾ жесткие медные трубы EN 1057
- ³⁾ Согласно рабочему листу Германского союза водо- и газоснабжения (DVGW) GW 392 для жестких и полужестких медных труб Ø 28 мм требуется минимальный радиус гибки 114 мм. Толщина стенки ≥ 0,9 мм.
- ▲ Прямоугольный переходник 10–40, прижимная планка 10–40 (Арт.-№ 582120)
- Прямоугольный переходник 35–50, прижимная планка 35–50 (Арт.-№ 582110).
- Cu: твердые, полутвердые, мягкие медные трубы, также и тонкостенные или в оболочке, EN 1057
- Cu 12735: медные трубы K65 для холодильной техники и систем кондиционирования согласно EN 12735-1, EN 12449.
- St 10312: трубы из нержавеющей стали систем запрессовки EN 10312, серия 2, EN 10088, EN 10217-7
- St 1127: трубы из нержавеющей стали EN ISO 1127, EN 10217-7
- St 10305-U: мягкие трубы из углеродистой стали систем запрессовки EN 10305-3
- St 10305: мягкие прецизионные стальные трубы EN 10305-1, EN 10305-2, EN 10305-3, трубы из углеродистой стали EN 10305-3
- St 10255: стальные трубы (трубы с резьбой) согласно EN 10255
- St 50086: Трубы для электропроводки EN 50086
- U: Трубы в оболочке
- V: Металлопластиковые трубы

Гибка по размеру

Если дуга должна располагаться на определенном месте трубы, следует соответственно размеру трубы произвести корректировку длины. Для изгиба колен 90° или 45° необходимо произвести корректировку согласно размеру X, указанному на рис. 1. Для этого сократить желаемую длину L на показатель X. Если при размере трубы 22 величина L = составляет 400 мм, и необходимо создать дугу с радиусом изгиба 77 мм, то размерную риску на трубе необходимо нанести на 319 мм. Эта разметка, как и показано в фиг. 1, должна быть зафиксирована на маркировке 0 сегмента гибки.



Рис. 1



REMS

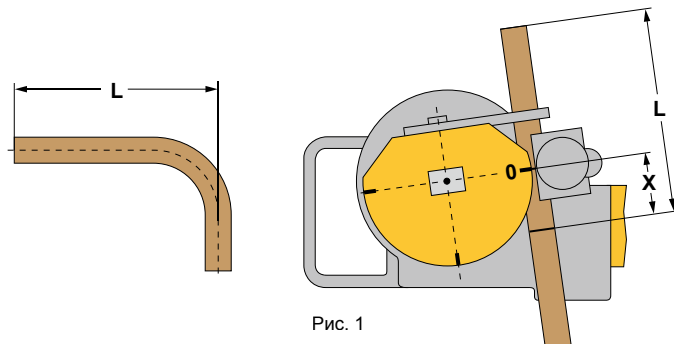

Радиальные прессы

	Аккумуляторный радиальный пресс Мини	125
	Пресс-клещи Мини	128
	Отрезные клещи Мини	143
	Ручной радиальный пресс	144
	Электрический радиальный пресс	145
	Электрогидравлический радиальный пресс	146
	Аккумуляторный радиальный пресс	150
	Пресс-клещи / пресс-кольца	152
	Соглашение об ответственности	172
	Отрезные клещи	173
	Кабелерез	173

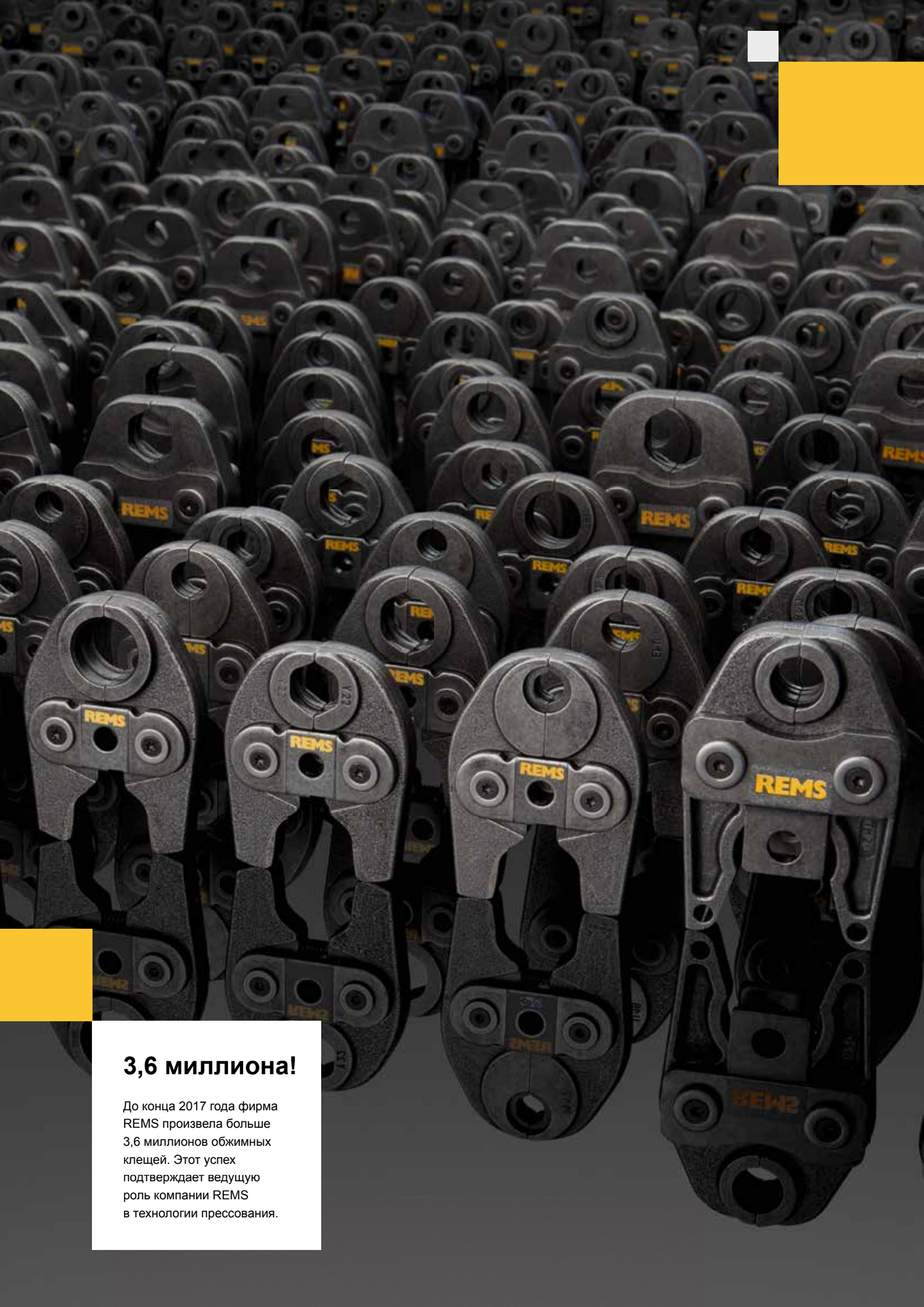

3,6 миллиона!

До конца 2017 года фирма REMS произвела больше 3,6 миллионов обжимных клещей. Этот успех подтверждает ведущую роль компании REMS в технологии прессования.

REMS Мини-Пресс АСС

Аккумуляторный радиальный пресс с принудительной подачей

Универсальный, супер удобный электроинструмент с автоматическим возвратом для производства пресс-соединений традиционных систем пресс-фитинга. Для аккумуляторных и сетевых приводов.

Пресс-соединения D 10–40 мм / D 3/8–1 1/4"

Полный ассортимент пресс-клещей Мини/пресс-колец REMS для всех традиционных систем пресс-фитинга, смотри страницу 128–142.

REMS Мини-Пресс АСС – универсальный, до D 40 мм. Суперлегкий, супермаленький, суперудобный. С принудительным процессом прессовки. Молниеносная, надёжная прессовка. Автоматический фиксатор пресс-клещей.

Пресс-клещи на все стандартные системы

Полный ассортимент пресс-клещей Мини/пресс-колец REMS на все стандартные пресс-фитинговые системы (страницы 128–142). Обжимные клещи/пресс-шайбы из кованной и вязкотвердой, специально закаленной стали для высоких нагрузок. Запрессовочные контуры пресс-клещей/пресс-колец REMS единообразны и соответствуют запрессовочным контурам соответствующих запрессовочных систем.

Очень компактная конструкция и небольшой вес обжимных клещей REMS Mini благодаря специальному расположению подсоединения для обжимных клещей (патент EP 1 952 948). Углубления в запрессовочных щечках для надежного направления соединительных планок для прессования без смещения (патент EP 2 347 862).

Конструкция

Суперлегкий, супермаленький, суперудобный. Привод с аккумулятором всего 2,4 кг. Приводной двигатель с пресс-клещами V 22, всего 33 см длиной. Это делает его легко применимым даже в узких местах. Делает возможным управление одной рукой. Оптимальная балансировка веса. Эргономически проработанный корпус аппарата. Встроенная светодиодная рабочая лампа для освещения места работы. Вращающийся модуль захвата пресс-клещей. Надежная посадка пресс-клещей/промежуточного зажима благодаря автоматическому фиксированию. Для аккумуляторных и сетевых приводов. Электронный контроль зарядки с защитой от глубокого разряда и индикатором заряженности с 2-цветным светодиодом.

Процесс прессовки с механизмом АСС

Безопасность труда, функциональная и эксплуатационная надежность. Автоматический реверс после окончания прессовки.

Привод

Сила подачи и прессовка с давлением в несколько тонн для молниеносной, безупречной прессовки. Тяговое усилие 22 кН. Мощный электрогидравлический привод с аккумуляторным двигателем 14,4 В, мощность 420 Вт, надежной планетарной передачей, эксцентрическим поршневым насосом и компактной мощной гидравлической системой. Переключатель безопасности.

Работа от аккумулятора или от сети

Технология Li-Ion PLUS Ионно-литиевые аккумуляторы на 14,4 В с емкостью на 1,5 или 3,0 ампер-часов для большого срока службы. Мощный и легкий. Литиево-ионный аккумулятор 14,4 В, 3,0 ампер-часа примерно на 330 опрессовок Viega Profipress DN 15 на один заряд аккумулятора. Защита от глубокой разрядки и перегрузки с контролем отдельных ячеек. Контроль температуры в процессе зарядки. Зона рабочих температур от –10 до +60 °С. Эффект памяти для максимальной мощности аккумулятора отсутствует. Устройство ускоренной зарядки для сокращения времени зарядки. Литиево-ионный источник питания 230 В/14,4 В для работы от сети 230 В вместо литиево-ионного аккумулятора 14,4 В, в комплекте оснастки.

Комплект поставки

REMS Мини-Пресс АСС базовый пакет. Электрический радиальный пресс для изготовления пресс-соединений D 10–40 мм, D 3/8–1 1/4". Привод для пресс-клещей Мини/пресс-колец REMS. Электрогидравлический привод с аккумуляторным двигателем 14,4 В, 420 Вт, планетарным редуктором, эксцентриковым поршневым насосом и компактной мощной гидравлической системой, переключатель безопасности. Встроенный рабочий светодиодный светильник. Аккумулятор Li-Ion 14,4 В, 1,5 Ач, быстрозарядное устройство Li-Ion/Ni-Cd 230 Вт, 50–60 Гц, 65 Вт. В прочном стальном чемодане.

Арт.-№
578012R220

Инструменты, рассчитанные на другое сетевое напряжение на заказ.

Оснастка

Наименование	Арт.-№
REMS Пресс-клещи Мини/пресс кольца смотри страницу 128–142).	
REMS отрезные клещи Мини М для шпилек, смотри страницу 143.	
REMS Мини-Пресс АСС Привод, без аккумулятора	578001R14
Аккумулятор Li-Ion 14,4 В, 1,5 Ач	571545R14
Аккумулятор Li-Ion 14,4 В, 3,0 Ач	571555R14
Быстрозарядное устройство Li-Ion/Ni-Cd 230 В, 50–60 Гц, 65 Вт	571560R220
Адаптер Li-Ion 230 В/14,4 В для работы от сети 230 В вместо ионно-литиевого аккумулятора 14,4 В	571565R220
Стальной чемодан с вкладышем	578290R
REMS Аккумуляторная светодиодная лампа см. стр. 95	175200R



Продукция немецкого производства



Tested by electrosuisse >>>



REMS Мини-Пресс 22V ACC

Аккумуляторный радиальный пресс с принудительной подачей

Универсальный, супер удобный электроинструмент с автоматическим возвратом для производства пресс-соединений традиционных систем пресс-фитинга. Технология Li-Ion 22 V. Для аккумуляторных и сетевых приводов.

Пресс-соединения D 10–40 мм / D 3/8–1 1/4"

Полный ассортимент пресс-клещей Мини/пресс-колец REMS для всех традиционных систем пресс-фитинга, смотри страницу 128–142.

REMS Мини-Пресс 22V ACC – универсальный, до D 40 мм. Суперлегкий, супермаленький, суперудобный, сверхбыстрый. Прессование меньше 4 с. С принудительным процессом прессовки. Автоматический фиксатор пресс-клещей. Технология Li-Ion 22V для увеличения количества прессовок на 50 %²⁾.

Пресс-клещи на все стандартные системы

Смотри страницу 103.

Конструкция

Суперлегкий, супермаленький, суперудобный. Привод с аккумулятором всего 2,5 кг. Приводной двигатель с пресс-клещами V 15, всего 31 см длиной. Это делает его легко применимым даже в узких местах. Делает возможным управление одной рукой. Приводная машина со вставленными обжимными щипцами может размещаться в готовности на аккумуляторе. Корпус эргономичной формы с мягкой ручкой. Встроенная светодиодная рабочая лампа для освещения места работы. Поворотное крепление обжимных щипцов, угол поворота > 360°. Надежная посадка пресс-клещей/промежуточного зажима благодаря автоматическому фиксированию. Для аккумуляторных и сетевых приводов. Электронный контроль зарядки с защитой от глубокого разряда и индикатором заряженности с 2-цветным светодиодом.

Процесс прессования с ACC

Безопасность труда, функциональная и эксплуатационная надежность. Автоматический реверс после окончания прессовки. Очень быстро. Прессование меньше 4 с.

Привод

Сила подачи и прессовка с давлением в несколько тонн для молниеносной, безупречной прессовки. Тяговое усилие 22 кН. Мощный электрогидравлический привод с аккумуляторным двигателем 21,6 В, мощность 380 Вт, надежной планетарной передачей, эксцентрическим поршневым насосом и компактной мощной гидравлической системой. Переключатель безопасности.

Работа от аккумулятора или от сети

Технология Li-Ion 22 V. Ионно-литиевые аккумуляторы на 21,6 В с емкостью на 1,5 или 2,5 ампер-часов для большого срока службы. Мощный и легкий. Ионно-литиевые аккумуляторы 21,6 В для увеличения количества прессовок на 50 %²⁾ в качестве ионно-литиевого аккумулятора 14,4 В. Ионно-литиевый аккумулятор 21,6 В, 1,5 ампер-часа примерно на 250 прессовок Viega Profipress DN 15 на одном заряде аккумулятора. Ионно-литиевый аккумулятор 21,6 В, 2,5 ампер-часа примерно на 390 прессовок Viega Profipress DN 15 на одном заряде аккумулятора. Ступенчатый индикатор зарядки с цветным светодиодом. Защита от глубокой разрядки и перегрузки с контролем отдельных ячеек. Контроль температуры в процессе зарядки. Зона рабочих температур от -10 до +60 °C. Эффект памяти для максимальной мощности аккумулятора отсутствует. Устройство ускоренной зарядки для сокращения времени зарядки. Литиево-ионный источник питания 230 В/21,6 В для работы от сети 230 В вместо литиево-ионного аккумулятора 21,6 В, в комплекте оснастки.

Комплект поставки

REMS Мини-Пресс 22V ACC базовый пакет. Электрический радиальный пресс для изготовления пресс-соединений D 10–40 мм, D 3/8–1 1/4". Привод для пресс-клещей Мини/пресс-кольца REMS. Электрогидравлический привод с аккумуляторным двигателем 21,6 В, 380 Вт, планетарным редуктором, эксцентриковым поршневым насосом и компактной мощной гидравлической системой, переключатель безопасности. Встроенный рабочий светодиодный светильник. Аккумулятор Li-Ion 21,6 В, 1,5 Ач, быстрозарядное устройство Li-Ion 230 Вт, 50–60 Гц, 70 Вт. В прочном стальном чемодане.

	Арт.-№
	578010 R220

Инструменты, рассчитанные на другое сетевое напряжение на заказ.

Оснастка

Наименование	Арт.-№
REMS Пресс-клещи Мини/пресс кольца смотри страницу 128–142).	
REMS отрезные клещи Мини М для шпилек, смотри страницу 143.	
REMS Мини-Пресс 22V ACC Привод, без аккум.	578002 R22
Аккумулятор Li-Ion 21,6 В, 1,5 Ач	571570 R22
Аккумулятор Li-Ion 21,6 В, 2,5 Ач	571571 R22
Быстрозарядное устройство Li-Ion 230 В, 50–60 Гц, 70 Вт	571575 R220
Адаптер Li-Ion 230 В/21,6 В для работы от сети 230 В вместо ионно-литиевого аккумулятора 21,6 В	571567 R220
Стальной чемодан с вкладышем	578290 R



Патент EP 1 952 948
Патент EP 2 347 862



Продукция немецкого производства

Tested by electrosuisse >>>



REMS Мини-Пресс S 22V ACC

Аккумуляторный радиальный пресс с принудительной подачей

Универсальный, супер удобный электроинструмент с автоматическим возвратом для производства пресс-соединений традиционных систем пресс-фитинга. Технология Li-Ion 22 V. Для аккумуляторных и сетевых приводов.

Пресс-соединения D 10–40 мм / D 3/8–1 1/4"

Полный ассортимент пресс-клещей Мини/пресс-колец REMS для всех традиционных систем пресс-фитинга, смотри страницу 128–142.

REMS Мини-Пресс S 22V ACC – универсальный, до D 40 мм. Суперлегкий, супермаленький, суперудобный, сверхбыстрый. Прессование меньше 4 с. С принудительным процессом прессовки. Автоматический фиксатор пресс-клещей. Технология Li-Ion 22V для увеличения количества прессовок на 50 %²⁾.

Пресс-клещи на все стандартные системы

Смотри страницу 103.

Конструкция

Суперлегкий, супермаленький, суперудобный. Привод с аккумулятором всего 2,6 кг. Это делает его легко применимым даже в узких местах. Делает возможным управление одной рукой. Приводная машина со вставленными обжимными штифтами может размещаться в готовности на аккумуляторе. Корпус эргономичной формы с мягкой ручкой. Встроенная светодиодная рабочая лампа для освещения места работы. Поворотное крепление обжимных штифтов, угол поворота > 360°. Надежная посадка пресс-клещей/промежуточного зажима благодаря автоматическому фиксированию. Для аккумуляторных и сетевых приводов. Электронный контроль зарядки с защитой от глубокого разряда и индикатором заряженности с 2-цветным светодиодом.

Процесс прессования с ACC

Безопасность труда, функциональная и эксплуатационная надежность. Автоматический реверс после окончания прессовки. Очень быстро. Прессование меньше 4 с.

Привод

Сила подачи и прессовка с давлением в несколько тонн для молниеносной, безупречной прессовки. Тяговое усилие 22 кН. Мощный электрогидравлический привод с аккумуляторным двигателем 21,6 В, мощность 380 Вт, надежный планетарный редуктор, эксцентрическим поршневым насосом и компактной мощной гидравлической системой. Переключатель безопасности.

Работа от аккумулятора или от сети

Технология Li-Ion 22 V. Ионно-литиевые аккумуляторы на 21,6 В с емкостью на 1,5 или 2,5 ампер-часов для большого срока службы. Мощный и легкий. Ионно-литиевые аккумуляторы 21,6 В для увеличения количества прессовок на 50 %²⁾ в качестве ионно-литиевого аккумулятора 14,4 В. Ионно-литиевый аккумулятор 21,6 В, 1,5 ампер-часа примерно на 250 прессовок Viega Profipress DN 15 на одном заряде аккумулятора. Ионно-литиевый аккумулятор 21,6 В, 2,5 ампер-часа примерно на 390 прессовок Viega Profipress DN 15 на одном заряде аккумулятора. Ступенчатый индикатор зарядки с цветным светодиодом. Защита от глубокой разрядки и перегрузки с контролем отдельных ячеек. Контроль температуры в процессе зарядки. Зона рабочих температур от –10 до +60 °С. Эффект памяти для максимальной мощности аккумулятора отсутствует. Устройство ускоренной зарядки для сокращения времени зарядки. Литиево-ионный источник питания 230 В/21,6 В для работы от сети 230 В вместо литиево-ионного аккумулятора 21,6 В, в комплекте оснастки.

Комплект поставки

REMS Мини-Пресс S 22V ACC базовый пакет. Электрический радиальный пресс для изготовления пресс-соединений D 10–40 мм, D 3/8–1 1/4". Привод для пресс-клещей Мини/пресс-колец REMS. Электрогидравлический привод с аккумуляторным двигателем 21,6 В, 380 Вт, планетарным редуктором, эксцентриковым поршневым насосом и компактной мощной гидравлической системой, переключатель безопасности. Встроенный рабочий светодиодный светильник. Аккумулятор Li-Ion 21,6 В, 1,5 Ач. Быстрозарядное устройство Li-Ion 230 Вт, 50–60 Гц, 70 В. В прочном стальном чемодане.

	Арт.-№
	578015R220

Инструменты, рассчитанные на другое сетевое напряжение на заказ.

Оснастка

Наименование	Арт.-№
REMS Пресс-клещи Мини/пресс кольца смотри страницу 128–142).	
REMS отрезные клещи Мини М для шпилек, смотри страницу 143.	
REMS Мини-Пресс S 22V ACC Привод, без аккумулят.	578003R22
Аккумулятор Li-Ion 21,6 В, 1,5 Ач	571570R22
Аккумулятор Li-Ion 21,6 В, 2,5 Ач	571571R22
Быстрозарядное устройство Li-Ion 230 В, 50–60 Гц, 70 Вт	571575R220
Адаптер Li-Ion 230 В/21,6 В для работы от сети 230 В вместо ионно-литиевого аккумулятора 21,6 В	571567R220
Стальной чемодан с вкладышем	578290R



Продукция немецкого производства



Tested by electrosuisse



на все используемые системы пресс-фитинга

Выбирайте REMS пресс-клещи Мини/ REMS пресс-кольца сами!

Для этого найдите нужную запрессовочную систему в следующей таблице рядом и выберите обжимные шипцы/пресс-шайбу необходимого размера. Внимание: системы пресс-фитинга для газопроводов могут быть опрессованы только пресс-клещами Мини/пресс-кольцами, обозначенными в таблице желтым цветом Для привода пресс-шайб REMS (PR) требуется промежуточный зажим (стр. 142).

Обжимные клещи/пресс-шайбы из вязкотвердой, специально закаленной специальной стали для высоких нагрузок. Пресс-профиль пресс-клещей/пресс-кольцаи REMS специфичен и соответствует используемой системе пресс-фитинга. Благодаря этому гарантирована безупречная и надежная прессовка. Пресс-губки пресс-клещей/пресс-кольца REMS изготовлены посредством точнейшей механической обработки на обрабатывающих центрах с АЧПУ и имеют точно обработанный пресс-контур. Благодаря этому незначительные допуски при производстве.

Привод посредством REMS Мини-Пресс ACC, REMS Мини-Пресс 22 V ACC и REMS Мини-Пресс S 22 V ACC. Прочтите и соблюдайте руководство по установке и монтажу продавца/изготовителя системы.

REMS пресс-клещи Мини

REMS пресс-клещи Мини с 2 поворотными моноблочными щечками. Очень компактная конструкция и небольшой вес обжимных клещей REMS Мини благодаря специальному расположению подсоединения для обжимных клещей (патент EP 1 952 948). Углубления в запрессовочных щечках для надежного направления соединительных планок для прессования без смещения (патент EP 2 347 862).

Обжимные шипцы REMS Мини ACz, Fz, HEz, RFz, RFlz с зубчатым зацеплением предотвращают образование заусенцев на пресс-штулке (патент EP 2 027 971).

REMS пресс-клещи 45° (PR-2B)

Пресс-шайба REMS 45° (PR-2B), с 2 тисками, для надежной установки тисков в труднодоступных местах благодаря наклонному положению 45° (патент EP 2 774 725). Привод с промежуточным зажимом REMS.

Контроль согласно EN 1775:2007

Пресс-клещи REMS мини с пресс-контуром F, M, V, SA, B, RN и UP имеют специальную маркировку на пресс-контуре, которая оставляет отпечаток на фитинге после прессования. Это делает возможным даже после прессования проверить, были ли использованы для пресс-соединения подходящие пресс-клещи.

Используя данную систему контроля, компания REMS выполняет рекомендации европейских норм EN 1775:2007 при установке систем пресс-фитинга для газа.



Продукция немецкого производства



REMS пресс-клещи Мини

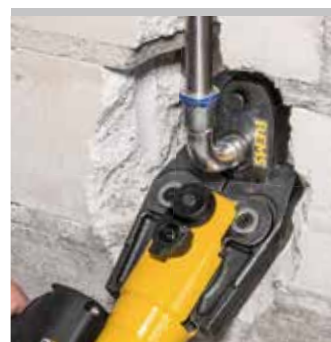

REMS пресс-клещи 45° (PR-2B)
Патент EP 2 774 725

SHK-Соглашение об ответственности

Страница 172.

Подтверждение пригодности

Страница 171.



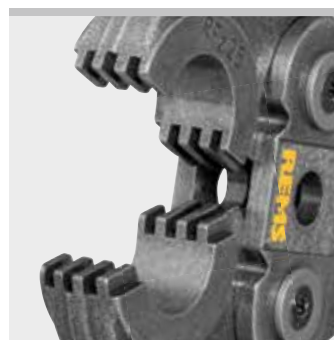

Обжимные клещи с зубчатым зацеплением
 Патент EP 2 027 971

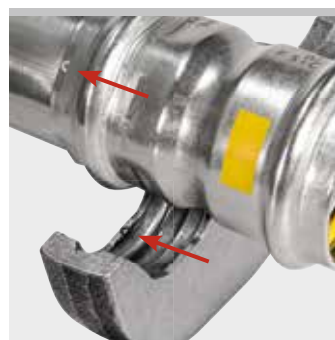

Например, пресс-клещи REMS Мини V: Отпечаток "V" на опрессованном фитинге для контроля согласно EN 1775:2007

Система	контур	Арт.-№
BEGETUBE/ IVAR	B 14	578466
	B 16	578468
	B 18	578470
	B 20	578472
	B 26	578474
	B 32	578476
BRASELI GPF GAS	TH 16	578352
	TH 20	578358
	TH 25	578360
	TH 32	578364
BRASELI Pressfitting PE-X	RFz 16	578492
	RFz 20	578494
	RFz 25	578496
	RFz 32	578498
BRASELI Pressfitting Multicapa	U 16	578374
	U 18	578376
	U 20	578378
	U 25	578380
	U 32	578382
	U 40	578386
Brass Form Master Press	H 16	578400
	H 18	578404
	H 20	578406
	TH 16	578352
	TH 18	578356
	TH 20	578358
	U 16	578374
	U 18	578376
Brass & Fittings Pressman Multicapa	RFz 16	578492
	RFz 18	578638
	ACz 20	578612
	RFz 25	578496
Brass & Fittings Retipress	RFz 16	578492
	RFz 18	578638
	ACz 20	578612
	RFz 25	578496
BRASSTECH MULTitermoSAN Brasspress	B 16	578468
	B 20	578472
	B 26	578474
	B 32	578476
	F 16	578456
	F 20	578460
	F 26	578462
	F 16 45° (PR-2B) ³⁾	574550 R
	F 20 45° (PR-2B) ³⁾	574552 R
	F 26 45° (PR-2B) ³⁾	574554 R
	H 16	578400
	H 18	578404
	H 20	578406
	H 26	578410
	TH 16	578352
	TH 18	578356
	TH 20	578358
	TH 26	578362
TH 32	578364	
TH 40	578624	
U 16	578374	
U 18	578376	
U 20	578378	
C 26	578392	
U 32	578382	
Business Key MT-PRESS (inox)	M 15	578312
	M 18	578314
	M 22	578316
	M 28	578318
	M 35	578390
	M 15 45° (PR-2B) ³⁾	574522 R
	M 18 45° (PR-2B) ³⁾	574524 R
	M 22 45° (PR-2B) ³⁾	574526 R
	M 28 45° (PR-2B) ³⁾	574528 R
	M 35 45° (PR-2B) ³⁾	574530 R
C		
Cello Products Press	VUS ½" (OD 15,9 mm)	578566
	VUS ¾" (OD 22,2 mm)	578568
	VUS 1" (OD 28,6 mm)	578570
	VUS 1¼" (OD 34,9 mm)	578606
CHIALI CHIALIPEX	TH 16	578352
	TH 20	578358
	TH 26	578362
	TH 32	578364
	TH 40	578624
Climatek Clima Therm	TH 14	578348
	TH 16	578352
	TH 18	578356
	TH 20	578358
	TH 32	578364

Система	контур	Арт.-№	
Climatrix Climatrix Rhinopex	H 16	578400	
	H 20	578406	
	U 16	578374	
	U 20	578378	
	TH 14	578348	
	TH 16	578352	
	TH 18	578356	
	TH 20	578358	
	TH 26	578362	
	TH 32	578364	
	ClouSet	TH 16	578352
		TH 18	578356
TH 20		578358	
COMAP SudoPress Carbon	V 12	578324	
	V 15	578328	
	V 18	578332	
	V 22	578334	
	V 28	578336	
	V 35	578604	
Comap SudoPress Copper	V 12	578324	
	V 14	578326	
	V 15	578328	
	V 16	578330	
	V 18	578332	
	V 22	578334	
Comap SudoPress Copper Gas	V 12	578324	
	V 14	578326	
	V 15	578328	
	V 16	578330	
	V 18	578332	
	V 22	578334	
COMAP SudoPress Copper Solar	V 14	578326	
	V 15	578328	
	V 16	578330	
	V 18	578332	
	V 22	578334	
	COMAP SudoPress Stainless	V 15	578328
V 18		578332	
V 22		578334	
V 28		578336	
V 35		578604	
Comap PexPress		RFz 12	578490
	RFz 16	578492	
	RFz 20	578494	
	RFz 25	578496	
Comap SkinPress	TH 14	578348	
	TH 16	578352	
	TH 18	578356	
	TH 20	578358	
	TH 26	578362	
	THL 32	578368	
Comap SkinPress Gas	TH 16	578352	
	TH 20	578358	
	TH 26	578362	
	THL 32	578368	
Comap SkinPress PPSU	TH 16	578352	
	TH 20	578358	
	TH 26	578362	
	THL 32	578368	
COMAP Xpress Carbon	M 12	578310	
	M 15	578312	
	M 18 ¹⁾	578314	
	M 22	578316	
	M 28 ¹⁾	578318	
	M 35	578390	
	M 12 45° (PR-2B) ³⁾	574520 R	
	M 15 45° (PR-2B) ³⁾	574522 R	
	M 18 45° (PR-2B) ³⁾	574524 R	
	M 22 45° (PR-2B) ³⁾	574526 R	
	M 28 45° (PR-2B) ³⁾	574528 R	
	M 35 45° (PR-2B) ³⁾	574530 R	
COMAP Xpress Copper	M 12	578310	
	M 15	578312	
	M 18 ¹⁾	578314	
	M 22	578316	
	M 28 ¹⁾	578318	
	M 35	578390	
COMAP Xpress Copper Gas	M 12 45° (PR-2B) ³⁾	574520 R	
	M 15 45° (PR-2B) ³⁾	574522 R	
	M 18 45° (PR-2B) ³⁾	574524 R	
	M 22 45° (PR-2B) ³⁾	574526 R	
	M 28 45° (PR-2B) ³⁾	574528 R	
	M 35 45° (PR-2B) ³⁾	574530 R	
	M 15	578312	
	M 18 ¹⁾	578314	
	M 22	578316	
	M 28 ¹⁾	578318	
	M 35	578390	

Система	контур	Арт.-№	
COMAP Xpress Stainless	M 15	578312	
	M 18 ¹⁾	578314	
	M 22	578316	
	M 28 ¹⁾	578318	
	M 35	578390	
	M 15 45° (PR-2B) ³⁾	574522 R	
	M 18 45° (PR-2B) ³⁾	574524 R	
	M 22 45° (PR-2B) ³⁾	574526 R	
	M 28 45° (PR-2B) ³⁾	574528 R	
	M 35 45° (PR-2B) ³⁾	574530 R	
	COMISA Press System	TH 14	578348
		TH 16	578352
		TH 18	578356
		TH 20	578358
		TH 25	578360
TH 26		578362	
TH 32		578364	
TH 40		578624	
H 14		578398	
H 16		578400	
COMISA Press System Gas	H 18	578404	
	H 20	578406	
	H 26	578410	
	H 32	578412	
	B 14	578466	
	B 16	578468	
	B 18	578470	
	B 20	578472	
	B 26	578474	
	B 32	578476	
	TH 16	578352	
	TH 20	578358	
	TH 26	578362	
	TH 32	578364	
	CONEL CONNECT MULTI	F 16	578456
F 20		578460	
F 26		578462	
F 32		578464	
F 16 45° (PR-2B) ³⁾		574550 R	
F 20 45° (PR-2B) ³⁾		574552 R	
F 26 45° (PR-2B) ³⁾		574554 R	
F 32 45° (PR-2B) ³⁾		574556 R	
H 16		578400	
H 20		578406	
H 26		578410	
H 32		578412	
TH 16	578352		
TH 20	578358		
TH 26	578362		
TH 32	578364		
U 16	578374		
U 20	578378		
U 25	578380		
U 32	578382		
VP 16	578482		
VP 20	578484		
VP 32	578488		
D			
DIWAsystems	TH 14	578348	
	TH 16	578352	
	TH 20	578358	
	TH 26	578362	
	TH 32	578364	
	TH 40	578624	
DUOFIL MKSYSYSTEM	U 16	578374	
	U 18	578376	
	U 20	578378	
	U 32	578382	
DW Verbundrohr multitubo systems	U 16	578374	
	U 18	578376	
	U 20	578378	
	U 25	578380	
	U 32	578382	
E			
EBRILLE Isomonflex	U 16	578374	
	U 18	578376	
	U 20	578378	
	U 25	578380	
	H 26	578410	
	TH 26	578362	
EBRILLE Monflex	U 14	578372	
	U 16	578374	
	U 18	578376	
	U 20	578378	
	U 25	578380	
	TH 26	578362	
U 32	578382		
U 40	578386		

Системы пресс-фитинга для газопроводов могут быть опрессованы только обозначенными в таблице желтым цветом пресс-клещами/пресс-кольцами. Учтите национальные предписания.

- 1) Могут применяться только обжимные клещи, начиная с маркировки „108“ (1 квартал 2008), „208“ (2 квартал 2008 г.). Обозначение отпечатано на всех пресс-клещах.
- 2) Для фиксации подходящих пресс-вставок.
- 3) Для привода пресс-колец необходимы промежуточные клещи, см. стр. 142.
- 4) Могут применяться только обжимные клещи, начиная с маркировки „117“ (1 квартал 2017), „217“ (2 квартал 2017 г.). Обозначение отпечатано на всех пресс-клещах.

Пригодность пресс-инструмента REMS для систем пресс-фитингов: состояние на: 16.05.2018. Актуальное положение Вы найдёте в интернете:

www.rems.de → Загрузка → Каталоги → REMS каталог.

Пресс-клещи для иных систем пресс-фитингов – по запросу.

Система	контур	Арт.-№	
EFFEBI PRESSTIGE	M 15	578312	
	M 18	578314	
	M 22	578316	
	M 28	578318	
	M 35	578390	
	M 15 45° (PR-2B) ³⁾	574522 R	
	M 18 45° (PR-2B) ³⁾	574524 R	
	M 22 45° (PR-2B) ³⁾	574526 R	
	M 28 45° (PR-2B) ³⁾	574528 R	
	M 35 45° (PR-2B) ³⁾	574530 R	
	V 15	578328	
	V 18	578332	
	V 22	578334	
	V 28	578336	
	V 35	578604	
	V 15 45° (PR-2B) ³⁾	574504 R	
	V 18 45° (PR-2B) ³⁾	574506 R	
	V 22 45° (PR-2B) ³⁾	574508 R	
	V 28 45° (PR-2B) ³⁾	574510 R	
	V 35 45° (PR-2B) ³⁾	574512 R	
	EFFEBI TOF-GAS MULTIPIINZA	TH 16	578352
		TH 20	578358
		TH 26	578362
		TH 32	578364
H 16		578400	
H 20		578406	
H 26		578410	
H 32		578412	
U 16		578374	
U 20		578378	
U 32		578382	
EFFEBI TOF MULTIPIINZA		TH 16	578352
	TH 18	578356	
	TH 20	578358	
	TH 26	578362	
	TH 32	578364	
	TH 40	578624	
	F 16	578456	
	F 18	578458	
	F 20	578460	
	F 26	578462	
	F 32	578464	
	Fz 40	578478	
	F 16 45° (PR-2B) ³⁾	574550 R	
	F 20 45° (PR-2B) ³⁾	574552 R	
	F 26 45° (PR-2B) ³⁾	574554 R	
	F 32 45° (PR-2B) ³⁾	574556 R	
	H 16	578400	
	H 18	578404	
	H 20	578406	
	H 26	578410	
	H 32	578412	
	U 16	578374	
	U 18	578376	
	U 20	578378	
	U 25	578380	
	C 26	578392	
	U 32	578382	
	U 40	578386	
	B 16	578468	
	B 18	578470	
	B 20	578472	
	B 26	578474	
B 32	578476		
Elkhart APOLLOXPRESS	VUS ½" (OD 15,9mm)	578566	
	VUS ¾" (OD 22,2mm)	578568	
	Fittings Copper and Low-Lead Brass VUS 1" (OD 28,6mm)	578570	
	VUS 1¼" (OD 34,9mm)	578606	
	EMMETI GERPEX-FIVPRESS	B 16	578468
		B 20	578472
		B 26	578474
		B 32	578476
		F 16	578456
		F 20	578460
		H 16	578400
		H 20	578406
TH 16		578352	
TH 20		578358	
TH 26		578362	
TH 32		578364	
TH 40	578624		
U 16	578374		
U 20	578378		
EMPUR	TH 15	578350	
	TH 15	578350	
	TH 17	578354	
	TH 20	578358	
EURACCORDI SYCPRESS STAINLESS STEEL PRESS FITTINGS	M 15	578312	
	M 18	578314	
	M 22	578316	
	M 28	578318	
	M 35	578390	
	M 15 45° (PR-2B) ³⁾	574522 R	
	M 18 45° (PR-2B) ³⁾	574524 R	
	M 22 45° (PR-2B) ³⁾	574526 R	
	M 28 45° (PR-2B) ³⁾	574528 R	
	M 35 45° (PR-2B) ³⁾	574530 R	
	EURACCORDI SYCPRESS CARBON STEEL PRESS FITTINGS	M 15	578312
		M 18	578314
M 22		578316	
M 28		578318	
M 35		578390	
M 15 45° (PR-2B) ³⁾		574522 R	
M 18 45° (PR-2B) ³⁾		574524 R	
M 22 45° (PR-2B) ³⁾		574526 R	
M 28 45° (PR-2B) ³⁾		574528 R	
M 35 45° (PR-2B) ³⁾		574530 R	

Система	контур	Арт.-№	
EUROTUBI Europa C-STAHLPRESSFITTING SISTEM ¹⁾	M 12	578312	
	M 15	578312	
	M 18	578314	
	M 22	578316	
	M 28	578318	
	M 35	578390	
	M 12 45° (PR-2B) ³⁾	574520 R	
	M 15 45° (PR-2B) ³⁾	574522 R	
	M 18 45° (PR-2B) ³⁾	574524 R	
	M 22 45° (PR-2B) ³⁾	574526 R	
	M 28 45° (PR-2B) ³⁾	574528 R	
	M 35 45° (PR-2B) ³⁾	574530 R	
EUROTUBI Europa INOXPRESSFITTING SISTEM ¹⁾	M 15	578312	
	M 18	578314	
	M 22	578316	
	M 28	578318	
	M 35	578390	
	M 15 45° (PR-2B) ³⁾	574522 R	
	M 18 45° (PR-2B) ³⁾	574524 R	
	M 22 45° (PR-2B) ³⁾	574526 R	
	M 28 45° (PR-2B) ³⁾	574528 R	
	M 35 45° (PR-2B) ³⁾	574530 R	
	Evans Components Presslok	VAU 15 (½")	578630
		VAU 20 (¾")	578632
VAU 25 (1")		578634	
F			
FAR Rubinetterie PRESSFAR	TH 14	578348	
	TH 16	578352	
	TH 17	578354	
	TH 18	578356	
	TH 20	578358	
	TH 25	578360	
	TH 26	578362	
	TH 32	578364	
	TH 40	578624	
	H 14	578398	
	H 16	578400	
	H 18	578404	
H 20	578406		
H 26	578410		
H 32	578412		
U 14	578372		
U 16	578374		
U 18	578376		
U 20	578378		
U 25	578380		
U 32	578382		
U 40	578386		
F.B.Q. BARONIO BQ press	V 12	578324	
	V 14	578326	
	V 15	578328	
	V 16	578330	
	V 18	578332	
	V 22	578334	
	V 28	578336	
	V 35	578604	
	V 12 45° (PR-2B) ³⁾	574502 R	
	V 14 45° (PR-2B) ³⁾	574532 R	
	V 15 45° (PR-2B) ³⁾	574504 R	
	V 16 45° (PR-2B) ³⁾	574534 R	
V 18 45° (PR-2B) ³⁾	574506 R		
V 22 45° (PR-2B) ³⁾	574508 R		
V 28 45° (PR-2B) ³⁾	574510 R		
V 35 45° (PR-2B) ³⁾	574512 R		
F.B.Q. BARONIO BQ press carbon steel	V 15	578328	
	V 18	578332	
	V 22	578334	
	V 28	578336	
	V 35	578604	
	V 15 45° (PR-2B) ³⁾	574504 R	
	V 18 45° (PR-2B) ³⁾	574506 R	
	V 22 45° (PR-2B) ³⁾	574508 R	
	V 28 45° (PR-2B) ³⁾	574510 R	
	V 35 45° (PR-2B) ³⁾	574512 R	
	F.B.Q. BARONIO BQ press gas	V 15	578328
		V 18	578332
V 22		578334	
V 28		578336	
V 35		578604	
V 15 45° (PR-2B) ³⁾		574504 R	
V 18 45° (PR-2B) ³⁾		574506 R	
V 22 45° (PR-2B) ³⁾		574508 R	
V 28 45° (PR-2B) ³⁾		574510 R	
V 35 45° (PR-2B) ³⁾		574512 R	
Fercofloor DUO Press FERCO PEX		RFz 16	578492
		RFz 20	578494
	RFz 25	578496	
	RFz 32	578498	
	TH 16	578352	
	TH 20	578358	
	TH 25	578360	
	TH 32	578364	
	Fercofloor DUO Press MULTIFER	RFz 16	578492
		RFz 20	578494
		RFz 25	578496
		RFz 32	578498
U 16		578374	
TH 16		578352	
TH 20		578358	
TH 25		578360	
TH 32		578364	
U 18		578376	
U 20		578378	
U 25		578380	
U 32	578382		

Система	контур	Арт.-№	
FILINOX Instalpress Steel	M 15	578312	
	M 18	578314	
	M 22	578316	
	M 28	578318	
	M 35	578390	
	M 15 45° (PR-2B) ³⁾	574522 R	
	M 18 45° (PR-2B) ³⁾	574524 R	
	M 22 45° (PR-2B) ³⁾	574526 R	
	M 28 45° (PR-2B) ³⁾	574528 R	
	M 35 45° (PR-2B) ³⁾	574530 R	
	FILINOX Instalpress Inox	M 15	578312
		M 18	578314
M 22		578316	
M 28		578318	
M 35		578390	
M 15 45° (PR-2B) ³⁾		574522 R	
M 18 45° (PR-2B) ³⁾		574524 R	
M 22 45° (PR-2B) ³⁾		574526 R	
M 28 45° (PR-2B) ³⁾		574528 R	
M 35 45° (PR-2B) ³⁾		574530 R	
Fittings Estándar ECO-PRESS		RFz 16	578492
		RFz 20	578494
	RFz 25	578496	
	RFz 32	578498	
Fittings Estándar MULTICAPA	RFz 16	578492	
	RFz 18	578638	
	RFz 20	578494	
	RFz 25	578496	
RFz 32	578498		
Fittings Estándar PE-X	RFz 16	578492	
	RFz 20	578494	
	RFz 25	578496	
	RFz 32	578498	
FOHS HEIZTECHNIK FOHSPRESS	TH 16	578352	
	TH 20	578358	
	TH 26	578362	
	TH 32	578364	
FORNARA ForPress	B 16	578468	
	B 20	578472	
	B 26	578474	
	B 32	578476	
	F 16	578456	
	F 20	578460	
	F 26	578462	
	F 32	578464	
	F 16 45° (PR-2B) ³⁾	574550 R	
	F 20 45° (PR-2B) ³⁾	574552 R	
	F 26 45° (PR-2B) ³⁾	574554 R	
	F 32 45° (PR-2B) ³⁾	574556 R	
H 16	578400		
H 20	578406		
H 26	578410		
H 32	578412		
TH 16	578352		
TH 20	578358		
TH 26	578362		
TH 32	578364		
U 16	578374		
U 20	578378		
U 32	578382		
FRABO CHROMEPPRESS	V 12	578324	
	V 15	578328	
	V 18	578332	
	V 22	578334	
FRABO CHROMEPPRESS C-STEEL Securfrabo	V 12 45° (PR-2B) ³⁾	574502 R	
	V 15 45° (PR-2B) ³⁾	574504 R	
	V 18 45° (PR-2B) ³⁾	574506 R	
	V 22 45° (PR-2B) ³⁾	574508 R	
	V 12	578324	
	V 15	578328	
	V 18	578332	
	V 22	578334	
	V 12 45° (PR-2B) ³⁾	574502 R	
	V 15 45° (PR-2B) ³⁾	574504 R	
	V 18 45° (PR-2B) ³⁾	574506 R	
	V 22 45° (PR-2B) ³⁾	574508 R	
V 28 45° (PR-2B) ³⁾	574510 R		
V 35 45° (PR-2B) ³⁾	574512 R		
FRABO FRABOPRESS C-STEEL GAS	V 15	578328	
	V 18	578332	
	V 22	578334	
	V 28	578336	
	V 35	578604	
	V 15 45° (PR-2B) ³⁾	574504 R	
	V 18 45° (PR-2B) ³⁾	574506 R	
	V 22 45° (PR-2B) ³⁾	574508 R	
	V 28 45° (PR-2B) ³⁾	574510 R	
	V 35 45° (PR-2B) ³⁾	574512 R	
	FRABO FRABOPRESS INOX 316	V 12	578324
		V 15	578328
V 18		578332	
V 22		578334	
V 28		578336	
V 35		578604	
V 12 45° (PR-2B) ³⁾		574502 R	
V 15 45° (PR-2B) ³⁾		574504 R	
V 18 45° (PR-2B) ³⁾		574506 R	
V 22 45° (PR-2B) ³⁾		574508 R	
V 28 45° (PR-2B) ³⁾		574510 R	
V 35 45° (PR-2B) ³⁾		574512 R	

REMS пресс-клещи Мини REMS пресс-кольца

Принадлежности для REMS Мини-Пресс ACC, REMS Мини-Пресс 22V ACC и REMS Мини-Пресс S 22V ACC

Система	контур	Арт.-№
FRABO	V 15	578328
FRABOPRESS	V 18	578332
INOX 316 GAS	V 22	578334
	V 28	578336
	V 35	578604
	V 15 45° (PR-2B) ³⁾	574504 R
	V 18 45° (PR-2B) ³⁾	574506 R
	V 22 45° (PR-2B) ³⁾	574508 R
	V 28 45° (PR-2B) ³⁾	574510 R
	V 35 45° (PR-2B) ³⁾	574512 R
FRABO	H 16	578400
FRABOPRESS	H 20	578406
MULTI-BRASS (MB)	TH 16	578352
	TH 20	578358
	TH 26	578362
	TH 32	578364
	U 16	578374
	U 20	578378
FRABO	H 16	578400
FRABOPRESS	H 20	578406
MULTI-PLUS (MP)	H 26	578410
	U 16	578374
	U 20	578378
	C 26	578392
FRABO	V 22	578334
FRABOPRESS	V 28	578336
NEXT	V 22 45° (PR-2B) ³⁾	574508 R
	V 28 45° (PR-2B) ³⁾	574510 R
FRABO	V 12	578324
FRABOPRESS	V 15	578328
RAME (Cu)	V 18	578332
	V 22	578334
	V 28	578336
	V 35	578604
	V 12 45° (PR-2B) ³⁾	574502 R
	V 15 45° (PR-2B) ³⁾	574504 R
	V 18 45° (PR-2B) ³⁾	574506 R
	V 22 45° (PR-2B) ³⁾	574508 R
	V 28 45° (PR-2B) ³⁾	574510 R
	V 35 45° (PR-2B) ³⁾	574512 R
FRABO	V 12	578324
FRABOPRESS	V 15	578328
RAME (Cu)	V 18	578332
	V 22	578334
	V 28	578336
	V 35	578604
	V 12 45° (PR-2B) ³⁾	574502 R
	V 15 45° (PR-2B) ³⁾	574504 R
	V 18 45° (PR-2B) ³⁾	574506 R
	V 22 45° (PR-2B) ³⁾	574508 R
	V 28 45° (PR-2B) ³⁾	574510 R
	V 35 45° (PR-2B) ³⁾	574512 R
FRABO	V 15	578328
SOLARPRESS	V 18	578332
	V 22	578334
	V 28	578336
	V 35	578604
	V 15 45° (PR-2B) ³⁾	574504 R
	V 18 45° (PR-2B) ³⁾	574506 R
	V 22 45° (PR-2B) ³⁾	574508 R
	V 28 45° (PR-2B) ³⁾	574510 R
	V 35 45° (PR-2B) ³⁾	574512 R
FRABO FRABO	M 22	578316
TS PRESS	M 22 45° (PR-2B) ³⁾	574526 R
	V 22	578334
	V 22 45° (PR-2B) ³⁾	574508 R
Fränkische alpeX-duo	B 16	578468
	B 18	578470
	B 20	578472
	B 26	578474
	B 32	578476
	F 16	578456
	F 18	578458
	F 20	578460
	F 26	578462
	F 32	578464
	F 16 45° (PR-2B) ³⁾	574550 R
	F 20 45° (PR-2B) ³⁾	574552 R
	F 26 45° (PR-2B) ³⁾	574554 R
	F 32 45° (PR-2B) ³⁾	574556 R
	TH 16	578352
	TH 18	578356
	TH 20	578358
	TH 26	578362
	TH 32	578364

Система	контур	Арт.-№
Fränkische alpeX F50 PROFI	F 16	578456
	F 20	578460
	F 26	578462
	F 32	578464
	F 16 45° (PR-2B) ³⁾	574550 R
	F 20 45° (PR-2B) ³⁾	574552 R
	F 26 45° (PR-2B) ³⁾	574554 R
	F 32 45° (PR-2B) ³⁾	574556 R
	H 16	578400
	H 20	578406
	H 26	578410
	H 32	578412
	TH 16	578352
	TH 20	578358
	TH 26	578362
	TH 32	578364
	U 16	578374
	U 20	578378
	U 25	578380
	U 32	578382
	VP 16	578482
	VP 20	578484
	VP 32	578488
Fränkische alpeX-gas	F 20	578460
	F 26	578462
	F 32	578464
	F 20 45° (PR-2B) ³⁾	574552 R
	F 26 45° (PR-2B) ³⁾	574554 R
	F 32 45° (PR-2B) ³⁾	574556 R
Fränkische alpeX L	Fz 40	578478
G		
gaboTherm H+S	TH 10	578342
	TH 12	578346
	TH 14	578348
	TH 15	578350
	TH 16	578352
	TH 17	578354
	TH 18	578356
	TH 20	578358
	TH 25	578360
	TH 26	578362
	TH 32	578364
	TH 40	578624
Gallagher USA	H 12 (1/4")	578396
YogaPipe ACR	U 14 (3/4")	578372
	U 16 (1/2")	578374
	U 18 (3/4")	578376
	U 20 (1")	578378
	U 25 (1 1/4")	578380
	U 32 (1 1/2")	578382
Geberit Mapress C-STAHl	M 12	578310
	M 15	578312
	M 18	578314
	M 22	578316
	M 28	578318
	M 35	578390
	M 12 45° (PR-2B) ³⁾	574520 R
	M 15 45° (PR-2B) ³⁾	574522 R
	M 18 45° (PR-2B) ³⁾	574524 R
	M 22 45° (PR-2B) ³⁾	574526 R
	M 28 45° (PR-2B) ³⁾	574528 R
	M 35 45° (PR-2B) ³⁾	574530 R
Geberit Mapress EDELSTAHl	M 12	578310
	M 15	578312
	M 18	578314
	M 22	578316
	M 28	578318
	M 35	578390
	M 12 45° (PR-2B) ³⁾	574520 R
	M 15 45° (PR-2B) ³⁾	574522 R
	M 18 45° (PR-2B) ³⁾	574524 R
	M 22 45° (PR-2B) ³⁾	574526 R
	M 28 45° (PR-2B) ³⁾	574528 R
	M 35 45° (PR-2B) ³⁾	574530 R
Geberit Mapress EDELSTAHl Gas	M 15	578312
	M 18	578314
	M 22	578316
	M 28	578318
	M 35	578390
	M 15 45° (PR-2B) ³⁾	574522 R
	M 18 45° (PR-2B) ³⁾	574524 R
	M 22 45° (PR-2B) ³⁾	574526 R
	M 28 45° (PR-2B) ³⁾	574528 R
	M 35 45° (PR-2B) ³⁾	574530 R

Система	контур	Арт.-№
Geberit Mapress KUPFER	M 12	578310
	M 15	578312
	M 18	578314
	M 22	578316
	M 28	578318
	M 35	578390
	M 12 45° (PR-2B) ³⁾	574520 R
	M 15 45° (PR-2B) ³⁾	574522 R
	M 18 45° (PR-2B) ³⁾	574524 R
	M 22 45° (PR-2B) ³⁾	574526 R
	M 28 45° (PR-2B) ³⁾	574528 R
	M 35 45° (PR-2B) ³⁾	574530 R
Geberit Mapress KUPFER Gas	M 15	578312
	M 18	578314
	M 22	578316
	M 28	578318
	M 35	578390
	M 15 45° (PR-2B) ³⁾	574522 R
	M 18 45° (PR-2B) ³⁾	574524 R
	M 22 45° (PR-2B) ³⁾	574526 R
	M 28 45° (PR-2B) ³⁾	574528 R
	M 35 45° (PR-2B) ³⁾	574530 R
Geberit Mepla	G 16	578444
	G 20	578446
	G 26	578448
	G 32	578450
	G 40	578452
Geberit Mepla Therm	G 16	578444
	G 20	578446
	G 26	578448
General Fittings 5T00	H 16	578400
	H 20	578406
	H 26	578410
	H 32	578412
	TH 16	578352
	TH 20	578358
	TH 26	578362
	TH 32	578364
	U 16	578374
	U 20	578378
	U 32	578382
General Fittings Serie 5S00	B 16	578468
	B 18	578470
	B 20	578472
	B 26	578474
	B 32	578476
	F 16	578456
	F 20	578460
	F 26	578462
	F 16 45° (PR-2B) ³⁾	574550 R
	F 20 45° (PR-2B) ³⁾	574552 R
	F 26 45° (PR-2B) ³⁾	574554 R
	H 16	578400
	H 18	578404
	H 20	578406
	H 25	578408
	H 26	578410
	H 32	578412
	TH 16	578352
	TH 18	578356
	TH 20	578358
	TH 25	578360
	TH 26	578362
	TH 32	578364
	TH 40	578624
	U 16	578374
	U 18	578376
	U 20	578378
	U 25	578380
	U 32	578382
General Fittings Trident	B 16	578468
	B 20	578472
	B 26	578474
	B 32	578476
	F 16	578456
	F 20	578460
	F 26	578462
	F 16 45° (PR-2B) ³⁾	574550 R
	F 20 45° (PR-2B) ³⁾	574552 R
	F 26 45° (PR-2B) ³⁾	574554 R
	H 16	578400
	H 20	578406
	H 26	578410
	H 32	578412
	TH 16	578352
	TH 20	578358
	TH 26	578362
	TH 32	578364
	U 16	578374
	U 20	578378
	U 32	578382

Системы пресс-фитинга для газопроводов могут быть опрессованы только обозначенными в таблице желтым цветом пресс-клещами/пресс-кольцами. Учтите национальные предписания.

- 1) Могут применяться только обжимные клещи, начиная с маркировки „108“ (1 квартал 2008), „208“ (2 квартал 2008 г.). Обозначение отпечатано на всех пресс-клещах.
- 2) Для фиксации подходящих пресс-вставок.
- 3) Для привода пресс-колец необходимы промежуточные клещи, см. стр. 142.
- 4) Могут применяться только обжимные клещи, начиная с маркировки „117“ (1 квартал 2017), „217“ (2 квартал 2017 г.). Обозначение отпечатано на всех пресс-клещах.

Пригодность пресс-инструмента REMS для систем пресс-фитингов: состояние на: 16.05.2018. Актуальное положение Вы найдёте в интернете:

www.rems.de → Загрузка → Каталоги → REMS каталог.

Пресс-клещи для иных систем пресс-фитингов – по запросу.

REMS пресс-клещи Мини REMS пресс-кольца

Принадлежности для REMS Мини-Пресс ACC, REMS Мини-Пресс
22 V ACC и REMS Мини-Пресс S 22 V ACC

Система	контур	Арт.-№	
General Fittings Trident Gas	H 16	578400	
	H 20	578406	
	H 26	578410	
	H 32	578412	
	TH 16	578352	
	TH 20	578358	
	TH 26	578362	
	TH 32	578364	
	U 16	578374	
	U 20	578378	
Giacomini Raccordi RM Giacomini	H 16	578400	
	H 20	578406	
	H 26	578410	
	H 32	578412	
	TH 16	578352	
	TH 20	578358	
	TH 26	578362	
	TH 32	578364	
	TH 40	578624	
	U 16	578374	
Giacomini RM MULTIGAS	H 16	578400	
	H 20	578406	
	H 26	578410	
	H 32	578412	
	TH 16	578352	
	TH 20	578358	
	TH 26	578362	
	TH 32	578364	
	U 16	578374	
	U 20	578378	
Giacomini Valvole Giacomini serie R850V	V 15	578328	
	V 18	578332	
	V 22	578334	
	V 28	578336	
	V 35	578604	
	V 15 45° (PR-2B) ³⁾	574504 R	
	V 18 45° (PR-2B) ³⁾	574506 R	
	V 22 45° (PR-2B) ³⁾	574508 R	
	V 28 45° (PR-2B) ³⁾	574510 R	
	V 35 45° (PR-2B) ³⁾	574512 R	
Golan Pipe Systems (Scandinavia) Alu-Press	U 16	578374	
	U 20	578378	
	U 25	578380	
	U 32	578382	
	U 40	578386	
	VUS 1/2" (OD 15,9mm)	578566	
	VUS 3/4" (OD 22,2mm)	578568	
	VUS 1" (OD 28,6mm)	578570	
	VUS 1 1/4" (OD 34,9mm)	578606	
	GS Wärmesysteme System TH	TH 14	578348
TH 16		578352	
TH 20		578358	
TH 26		578362	
TH 32		578364	
TH 40		578624	
GS Wärmesysteme System V		V 15	578328
		V 18	578332
		V 22	578334
		V 28	578336
	V 35	578604	
	V 15 45° (PR-2B) ³⁾	574504 R	
	V 18 45° (PR-2B) ³⁾	574506 R	
	V 22 45° (PR-2B) ³⁾	574508 R	
	V 28 45° (PR-2B) ³⁾	574510 R	
	V 35 45° (PR-2B) ³⁾	574512 R	
H	TH 10	578342	
	TH 11,6	578344	
	TH 12	578346	
	TH 14	578348	
	TH 16	578352	
	TH 17	578354	
	TH 18	578356	
	TH 20	578358	
	TH 25	578360	
	TH 26	578362	
HASTINIK Hastinik/Hitpress	M 15	578312	
	M 18	578314	
	M 22	578316	
	M 28	578318	
	M 35	578390	
	M 15 45° (PR-2B) ³⁾	574522 R	
	M 18 45° (PR-2B) ³⁾	574524 R	
	M 22 45° (PR-2B) ³⁾	574526 R	
	M 28 45° (PR-2B) ³⁾	574528 R	
	M 35 45° (PR-2B) ³⁾	574530 R	

Система	контур	Арт.-№	
heima-press	TH 16	578352	
	TH 20	578358	
	TH 26	578362	
	TH 32	578364	
	TH 40	578624	
HELIROMA klimapress	U 16	578374	
	U 18	578376	
	U 20	578378	
	U 25	578380	
	U 32	578382	
	U 40	578386	
HELIROMA romapress	RFz 16	578492	
	RFz 20	578494	
	RFz 25	578496	
	RFz 32	578498	
Henco	TH 14	578348	
	TH 16	578352	
	TH 18	578356	
	TH 20	578358	
	TH 26	578362	
	HE 32	578370	
Herotec TEMPUS-PRESS PLUS	H 16	578400	
	H 20	578406	
Herz PIPEFIX	H 25	578408	
	H 32	578412	
	RFz 16	578492	
	RFz 20	578494	
	RFz 25	578496	
	RFz 32	578498	
	TH 16	578352	
	TH 20	578358	
	TH 25	578360	
	TH 32	578364	
HITEC Sistema Multistrato	TH 14	578348	
	TH 16	578352	
	TH 18	578356	
	TH 20	578358	
	TH 26	578362	
	TH 32	578364	
	TH 40	578624	
	Hopewell press fit system	M 15	578312
		M 18	578314
		M 22	578316
M 28		578318	
hp praski BAVARIA-press	TH 10	578342	
	TH 14	578348	
	TH 16	578352	
	TH 17	578354	
IBP >B< Flex	TH 20	578358	
	TH 25	578360	
	TH 26	578362	
	TH 32	578364	
	TH 40	578624	
	U 16	578374	
	U 18	578376	
	U 20	578378	
	U 25	578380	
	U 32	578382	
IBP >B< Press	V 12	578324	
	V 14	578326	
	V 15	578328	
	V 16	578330	
	V 18	578332	
	V 22	578334	
	V 28	578336	
	V 35	578604	
	V 12 45° (PR-2B) ³⁾	574502 R	
	V 14 45° (PR-2B) ³⁾	574532 R	
IBP >B< Press Carbon	V 15 45° (PR-2B) ³⁾	574504 R	
	V 16 45° (PR-2B) ³⁾	574534 R	
	V 18 45° (PR-2B) ³⁾	574506 R	
	V 22 45° (PR-2B) ³⁾	574508 R	
	V 28 45° (PR-2B) ³⁾	574510 R	
	V 35 45° (PR-2B) ³⁾	574512 R	
	V 12	578324	
	V 15	578328	
	V 18	578332	
	V 22	578334	
ILTA INOX/CHIBRO Pressfitting Cuni	V 28	578336	
	V 35	578604	
	V 12 45° (PR-2B) ³⁾	574502 R	
	V 15 45° (PR-2B) ³⁾	574504 R	
	V 18 45° (PR-2B) ³⁾	574506 R	
	V 22 45° (PR-2B) ³⁾	574508 R	
	V 28 45° (PR-2B) ³⁾	574510 R	
	V 35 45° (PR-2B) ³⁾	574512 R	
	V 12	578312	
	V 15	578314	
ILTA INOX/CHIBRO Pressfitting inox	V 18	578316	
	V 28	578318	
	V 35	578390	
	V 12 45° (PR-2B) ³⁾	574522 R	
	V 15 45° (PR-2B) ³⁾	574524 R	
	V 18 45° (PR-2B) ³⁾	574526 R	
	V 22 45° (PR-2B) ³⁾	574528 R	
	V 28 45° (PR-2B) ³⁾	574530 R	
	V 12	578312	
	V 15	578314	

Система	контур	Арт.-№	
IBP >B< Press Gas	V 15	578328	
	V 18	578332	
	V 22	578334	
	V 28	578336	
	V 35	578604	
	V 15 45° (PR-2B) ³⁾	574504 R	
	V 18 45° (PR-2B) ³⁾	574506 R	
	V 22 45° (PR-2B) ³⁾	574508 R	
	V 28 45° (PR-2B) ³⁾	574510 R	
	V 35 45° (PR-2B) ³⁾	574512 R	
IBP >B< Press Inox	V 15	578328	
	V 18	578332	
	V 22	578334	
	V 28	578336	
	V 35	578604	
	V 15 45° (PR-2B) ³⁾	574504 R	
	V 18 45° (PR-2B) ³⁾	574506 R	
	V 22 45° (PR-2B) ³⁾	574508 R	
	V 28 45° (PR-2B) ³⁾	574510 R	
	V 35 45° (PR-2B) ³⁾	574512 R	
IBP >B< Press Solar	V 15	578328	
	V 18	578332	
	V 22	578334	
	V 28	578336	
	V 35	578604	
	V 15 45° (PR-2B) ³⁾	574504 R	
	V 18 45° (PR-2B) ³⁾	574506 R	
	V 22 45° (PR-2B) ³⁾	574508 R	
	V 28 45° (PR-2B) ³⁾	574510 R	
	V 35 45° (PR-2B) ³⁾	574512 R	
ICMA Sempiter	H 16	578400	
	H 20	578406	
	H 26	578410	
	H 32	578412	
	TH 16	578352	
	TH 20	578358	
	TH 26	578362	
	TH 32	578364	
	TH 40	578624	
	U 16	578374	
ICMA Sempigas	TH 16	578352	
	TH 20	578358	
	TH 26	578362	
	TH 32	578364	
	Idrosanitaria Bonomi Homegas	TH 16	578352
		TH 20	578358
		TH 26	578362
		TH 32	578364
	Idrosanitaria Bonomi Idropress	TH 16	578352
		TH 18	578356
TH 20		578358	
TH 26		578362	
IDROSISTEMI Ta-Press	TH 32	578364	
	TH 40	578624	
	TH 16	578352	
	TH 20	578358	
	TH 26	578362	
	TH 32	578364	
	TH 40	578624	
	F 16	578456	
	F 20	578460	
	F 26	578462	
ILTA INOX/CHIBRO Pressfitting Cuni	F 32	578464	
	F 16 45° (PR-2B) ³⁾	574550 R	
	F 20 45° (PR-2B) ³⁾	574552 R	
	F 26 45° (PR-2B) ³⁾	574554 R	
	F 32 45° (PR-2B) ³⁾	574556 R	
	Fz 40	578478	
	H 16	578400	
	H 20	578406	
	H 26	578410	
	H 32	578412	
ILTA INOX/CHIBRO Pressfitting inox	U 16	578374	
	U 20	578378	
	C 26	578392	
	U 32	578382	
	U 40	578386	
	B 16	578468	
	B 20	578472	
	B 26	578474	
	B 32	578476	
	M 12	578310	
ILTA INOX/CHIBRO Pressfitting inox	M 15	578312	
	M 18	578314	
	M 22	578316	
	M 28	578318	
	M 35	578390	
	M 12 45° (PR-2B) ³⁾	574520 R	
	M 15 45° (PR-2B) ³⁾	574522 R	
	M 18 45° (PR-2B) ³⁾	574524 R	
	M 22 45° (PR-2B) ³⁾	574526 R	
	M 28 45° (PR-2B) ³⁾	574528 R	
M 35 45° (PR-2B) ³⁾	574530 R		

Система	контур	Арт.-№	
IPA IPANA Press	TH 10	578342	
	TH 11,6	578344	
	TH 12	578346	
	TH 14	578348	
	TH 15	578350	
	TH 16	578352	
	TH 17	578354	
	TH 18	578356	
	TH 20	578358	
	TH 22	578588	
	TH 25	578360	
	TH 26	578362	
	TH 28	578590	
	TH 32	578364	
	TH 40	578624	
	IPA THu	TH 16	578352
	IPANA Press	TH 20	578358
		TH 26	578362
		TH 32	578364
		TH 40	578624
IPALPEX (Industrie du Plastique et Accessoires)		TH 14	578348
	TH 16	578352	
	TH 18	578356	
	TH 20	578358	
	TH 26	578362	
	THL 32	578368	
	TH 40	578624	
IPLEX	K16/P18	578592	
PIPELINES AUSTRALIA Iplex Pro-fit			
IPLEX	K16/P18	578592	
PIPELINES AUSTRALIA Iplex K1 (Gas)	K/20 K/25 K32 K1/40	578594 578596 578598 578600	
IPLEX	K16/P18	578592	
PIPELINES AUSTRALIA Iplex K2	K/20 K/25	578594 578596	
ISOTUBI	M 15	578312	
NUMEPRESS	M 18	578314	
	M 22	578316	
	M 28	578318	
	M 35	578390	
	M 15 45° (PR-2B) ³⁾	574522 R	
	M 18 45° (PR-2B) ³⁾	574524 R	
	M 22 45° (PR-2B) ³⁾	574526 R	
	M 28 45° (PR-2B) ³⁾	574528 R	
	M 35 45° (PR-2B) ³⁾	574530 R	
	IVAR	B 20	578472
	ALPEX-GAS	B 26	578474
		B 32	578476
IVAR		B 14	578466
Ivar-Press	B 16	578468	
	B 18	578470	
	B 20	578472	
	B 26	578474	
	B 32	578476	
	Fz 40	578478	
	IVAR	TH 16	578352
MULTI PRESS GAS	TH 20	578358	
	TH 26	578362	
	TH 32	578364	
	B 16	578468	
	B 20	578472	
	B 26	578474	
	B 32	578476	
IVAR	TH 16	578352	
MULTI PRESS GAS ITALIA	TH 20	578358	
	TH 26	578362	
	TH 32	578364	
	H 16	578400	
	H 20	578406	
	H 26	578410	
	H 32	578412	
	U 16	578374	
	U 20	578378	
	U 32	578382	

Система	контур	Арт.-№
IVAR Multi Press MP	TH 16	578352
	TH 18	578356
	TH 20	578358
	TH 25	578360
	TH 26	578362
	TH 32	578364
	TH 40	578624
	F 16	578456
	F 18	578458
	F 20	578460
	F 26	578462
	F 32	578464
	Fz 40	578478
	F 16 45° (PR-2B) ³⁾	574550 R
	F 20 45° (PR-2B) ³⁾	574552 R
	F 26 45° (PR-2B) ³⁾	574554 R
	F 32 45° (PR-2B) ³⁾	574556 R
	H 16	578400
	H 18	578404
	H 20	578406
	H 25	578408
	H 26	578410
	H 32	578412
	U 16	578374
	U 18	578376
	U 20	578378
	U 25	578380
	C 26	578392
	U 32	578382
	U 40	578386
	B 16	578468
	B 18	578470
	B 20	578472
	B 26	578474
	B 32	578476
IVAR Multi Press Leak (MPL)	TH 16	578352
	TH 20	578358
	TH 26	578362
	TH 32	578364
	F 16	578456
	F 20	578460
	F 26	578462
	F 32	578464
	F 16 45° (PR-2B) ³⁾	574550 R
	F 20 45° (PR-2B) ³⁾	574552 R
	F 26 45° (PR-2B) ³⁾	574554 R
	F 32 45° (PR-2B) ³⁾	574556 R
	H 16	578400
	H 20	578406
	H 26	578410
	H 32	578412
	U 16	578374
	U 20	578378
	C 26	578392
	U 32	578382
	B 16	578468
	B 20	578472
	B 26	578474
	B 32	578476
IVAR Plastic Multi Press PMP	TH 16	578352
	TH 20	578358
	TH 25	578360
	TH 26	578362
	TH 32	578364
	F 16	578456
	F 20	578460
	F 26	578462
	F 32	578464
	F 16 45° (PR-2B) ³⁾	574550 R
	F 20 45° (PR-2B) ³⁾	574552 R
	F 26 45° (PR-2B) ³⁾	574554 R
	F 32 45° (PR-2B) ³⁾	574556 R
	H 16	578400
	H 20	578406
	H 25	578408
	H 26	578410
	H 32	578412
	U 16	578374
	U 20	578378
	U 25	578380
	C 26	578392
	U 32	578382
	B 16	578468
	B 20	578472
	B 26	578474
	B 32	578476

Система	контур	Арт.-№	
IVAR Plastic Multi Press Leak (PMPL)	TH 16	578352	
	TH 20	578358	
	TH 26	578362	
	TH 32	578364	
	F 16	578456	
	F 20	578460	
	F 26	578462	
	F 32	578464	
	F 16 45° (PR-2B) ³⁾	574550 R	
	F 20 45° (PR-2B) ³⁾	574552 R	
	F 26 45° (PR-2B) ³⁾	574554 R	
	F 32 45° (PR-2B) ³⁾	574556 R	
	H 16	578400	
	H 20	578406	
	H 26	578410	
	H 32	578412	
	U 16	578374	
	U 20	578378	
	C 26	578392	
	U 32	578382	
B 16	578468		
B 20	578472		
B 26	578474		
B 32	578476		
IVT PRIPRESS	TH 16	578352	
	TH 20	578358	
	TH 26	578362	
	TH 32	578364	
J			
Jäger - Aquatec Aquapress H	H 14	578398	
	H 16	578400	
	H 17	578402	
	H 18	578404	
	H 20	578406	
	H 26	578410	
	H 32	578412	
	U 40	578386	
Jäger - Aquatec C-Stahl - Press Typ M	M 15	578312	
	M 18	578314	
	M 22	578316	
	M 28	578318	
	M 35	578390	
	M 15 45° (PR-2B) ³⁾	574522 R	
	M 18 45° (PR-2B) ³⁾	574524 R	
	M 22 45° (PR-2B) ³⁾	574526 R	
	M 28 45° (PR-2B) ³⁾	574528 R	
	M 35 45° (PR-2B) ³⁾	574530 R	
Jäger - Aquatec Edelstahl - Press Typ M	M 15	578312	
	M 18	578314	
	M 22	578316	
	M 28	578318	
	M 35	578390	
	M 15 45° (PR-2B) ³⁾	574522 R	
	M 18 45° (PR-2B) ³⁾	574524 R	
	M 22 45° (PR-2B) ³⁾	574526 R	
	M 28 45° (PR-2B) ³⁾	574528 R	
	M 35 45° (PR-2B) ³⁾	574530 R	
Jäger - Aquatec Kupfer - Press Typ V	V 15	578328	
	V 18	578332	
	V 22	578334	
	V 28	578336	
	V 35	578604	
	V 15 45° (PR-2B) ³⁾	574504 R	
	V 18 45° (PR-2B) ³⁾	574506 R	
	V 22 45° (PR-2B) ³⁾	574508 R	
	V 28 45° (PR-2B) ³⁾	574510 R	
	V 35 45° (PR-2B) ³⁾	574512 R	
Jansen JANSSEN prima	TH 14	578348	
	TH 16	578352	
	TH 18	578356	
	TH 20	578358	
	TH 25	578360	
	TH 26	578362	
	TH 32	578364	
	TH 40	578624	
	Jaraflex-Presssystem	TH 14	578348
		TH 16	578352
	TH 18	578356	
	TH 20	578358	
	TH 25	578360	
	TH 26	578362	
	TH 32	578364	
	TH 40	578624	
JUNGWOO	VUS ½" (OD 15,9mm)	578566	
JWPress	VUS ¾" (OD 22,2mm)	578568	
	VUS 1" (OD 28,6mm)	578570	
	VUS 1¼" (OD 34,9mm)	578606	

Системы пресс-фитинга для газопроводов могут быть опрессованы только обозначенными в таблице желтым цветом пресс-клещами/пресс-кольцами. Учтите национальные предписания.

- 1) Могут применяться только обжимные клещи, начиная с маркировки „108“ (1 квартал 2008), „208“ (2 квартал 2008 г.). Обозначение отпечатано на всех пресс-клещах.
- 2) Для фиксации подходящих пресс-вставок.
- 3) Для привода пресс-колец необходимы промежуточные клещи, см. стр. 142.
- 4) Могут применяться только обжимные клещи, начиная с маркировки „117“ (1 квартал 2017), „217“ (2 квартал 2017 г.). Обозначение отпечатано на всех пресс-клещах.

Пригодность пресс-инструмента REMS для систем пресс-фитингов: состояние на: 16.05.2018. Актуальное положение Вы найдёте в интернете:

www.rems.de → Загрузка → Каталог → REMS каталог.

Пресс-клещи для иных систем пресс-фитингов – по запросу.

Система	контур	Арт.-№	
NUPI Industrie Italiane Multipinza	B 16	578468	
	B 18	578470	
	B 20	578472	
	B 26	578474	
	B 32	578476	
	F 16	578456	
	F 18	578458	
	F 20	578460	
	F 26	578462	
	F 32	578464	
	F 16 45° (PR-2B) ³⁾	574550 R	
	F 20 45° (PR-2B) ³⁾	574552 R	
	F 26 45° (PR-2B) ³⁾	574554 R	
	F 32 45° (PR-2B) ³⁾	574556 R	
	H 16	578400	
	H 18	578404	
	H 20	578406	
	H 26	578410	
	H 32	578412	
	TH 16	578352	
	TH 18	578356	
	TH 20	578358	
	TH 26	578362	
	TH 32	578364	
	U 16	578374	
	U 18	578376	
	U 20	578378	
	C 26	578392	
	U 32	578382	
	Nussbaum Optiflex-Flowpress	VRX 16	578640
		VRX 20	578642
		VRX 25	578644
		VRX 32	578646
VP 16		578482	
Nussbaum Optiflex Press	VP 20	578484	
	VP 25	578486	
	VP 32	578488	
	V 15	578328	
Nussbaum Optipress Aquaplus	V 18	578332	
	V 22	578334	
	V 28	578336	
	V 35	578604	
	V 15 45° (PR-2B) ³⁾	574504 R	
	V 18 45° (PR-2B) ³⁾	574506 R	
	V 22 45° (PR-2B) ³⁾	574508 R	
	V 28 45° (PR-2B) ³⁾	574510 R	
	V 35 45° (PR-2B) ³⁾	574512 R	
	Nussbaum Optipress Gaz	V 15	578328
		V 18	578332
		V 22	578334
		V 28	578336
		V 35	578604
		V 15 45° (PR-2B) ³⁾	574504 R
		V 18 45° (PR-2B) ³⁾	574506 R
		V 22 45° (PR-2B) ³⁾	574508 R
		V 28 45° (PR-2B) ³⁾	574510 R
V 35 45° (PR-2B) ³⁾		574512 R	
Nussbaum Optipress-Therm		V 15	578328
		V 18	578332
	V 22	578334	
	V 28	578336	
	V 35	578604	
	V 15 45° (PR-2B) ³⁾	574504 R	
	V 18 45° (PR-2B) ³⁾	574506 R	
	V 22 45° (PR-2B) ³⁾	574508 R	
	V 28 45° (PR-2B) ³⁾	574510 R	
	V 35 45° (PR-2B) ³⁾	574512 R	

O

O.M.T. - Press	TH 16	578352
	TH 20	578358
	TH 26	578362
	TH 32	578364
	TH 40	578624
Oventrop Cofit P	H 16 A	578420
	H 20 A	578426
	H 26 A	578430
	H 32 A	578432
Oventrop Cofit PD	H 16 A	578420
	H 20 A	578426
	H 26 A	578430
	H 32 A	578432
Oventrop Cofit PDK	H 16 A	578420
	H 20 A	578426
	H 26 A	578430
	H 32 A	578432
Oventrop Cofit PD-HT	H 16 A	578420
	H 20 A	578426
	H 25 A	578428
	H 32 A	578432
Oventrop Cofit PDK-HT	H 16 A	578420
	H 20 A	578426

P

PBtub SERTIPRESS	RFz 12	578490
	RFz 16	578492
	RFz 20	578494
	RFz 25	578496

Система	контур	Арт.-№
PBtub SERTI-STEEL ¹⁾	M 15	578312
	M 18	578314
Pegler Yorkshire XPress Carbon	M 22	578316
	M 28	578318
	M 15 45° (PR-2B) ³⁾	574522 R
	M 18 45° (PR-2B) ³⁾	574524 R
	M 22 45° (PR-2B) ³⁾	574526 R
	M 28 45° (PR-2B) ³⁾	574528 R
	M 12	578310
	M 15	578312
	M 18 ¹⁾	578314
	M 22	578316
Pegler Yorkshire XPress Copper	M 28 ¹⁾	578318
	M 35	578390
	M 12 45° (PR-2B) ³⁾	574520 R
	M 15 45° (PR-2B) ³⁾	574522 R
	M 18 45° (PR-2B) ³⁾	574524 R
	M 22 45° (PR-2B) ³⁾	574526 R
	M 28 45° (PR-2B) ³⁾	574528 R
	M 35 45° (PR-2B) ³⁾	574530 R
	M 15	578312
	M 18 ¹⁾	578314
Pegler Yorkshire XPress Copper Gas	M 22	578316
	M 28 ¹⁾	578318
	M 35	578390
	M 12 45° (PR-2B) ³⁾	574520 R
	M 15 45° (PR-2B) ³⁾	574522 R
	M 18 45° (PR-2B) ³⁾	574524 R
	M 22 45° (PR-2B) ³⁾	574526 R
	M 28 45° (PR-2B) ³⁾	574528 R
	M 35 45° (PR-2B) ³⁾	574530 R
	M 15	578312
Pegler Yorkshire XPress Stainless	M 18 ¹⁾	578314
	M 22	578316
	M 28 ¹⁾	578318
	M 35	578390
PERFEXIM "PERFEKT SYSTEM"	M 15 45° (PR-2B) ³⁾	574522 R
	M 18 45° (PR-2B) ³⁾	574524 R
	M 22 45° (PR-2B) ³⁾	574526 R
	M 28 45° (PR-2B) ³⁾	574528 R
	M 35 45° (PR-2B) ³⁾	574530 R
	M 16	578374
	U 20	578378
	U 25	578380
	U 32	578382
	PERFILITUBO PERFILALUPEX	U 16
U 18		578376
U 20		578378
U 25		578380
PERFILITUBO PERFILPRESS	U 32	578382
	U 40	578386
	M 15	578312
	M 18	578314
PEXTUBE PexTube	M 22	578316
	M 28	578318
	M 35	578390
	M 15 45° (PR-2B) ³⁾	574522 R
	M 18 45° (PR-2B) ³⁾	574524 R
	M 22 45° (PR-2B) ³⁾	574526 R
	M 28 45° (PR-2B) ³⁾	574528 R
	M 35 45° (PR-2B) ³⁾	574530 R
	RFz 16	578492
	RFz 20	578494
RFz 25	578496	
RFz 32	578498	
Pipelife C-PRESS	M 15	578312
	M 18	578314
	M 22	578316
	M 28	578318
	M 35	578390
	M 15 45° (PR-2B) ³⁾	574522 R
	M 18 45° (PR-2B) ³⁾	574524 R
	M 22 45° (PR-2B) ³⁾	574526 R
	M 28 45° (PR-2B) ³⁾	574528 R
	M 35 45° (PR-2B) ³⁾	574530 R
Pipelife RADOPRESS	TH 16	578352
	TH 18	578356
	TH 20	578358
	TH 26	578362
	TH 32	578364
	TH 40	578624
Pipetec Connect	TH 16	578352
	TH 20	578358
	TH 26	578362
	TH 32	578364
PLASTICA ALFA Multipex	TH 40	578624
	TH 16	578352
	TH 20	578358
	TH 26	578362
	TH 32	578364
	TH 32	578364

Система	контур	Арт.-№	
PLASTICA ALFA Multipex Air	TH 16	578352	
	TH 20	578358	
	TH 26	578362	
	TH 32	578364	
PLASTICA ALFA Multipexalfa Gas	TH 16	578352	
	TH 20	578358	
	TH 26	578362	
PLASTICA ALFA Multipexalfa Gas protek	TH 16	578352	
	TH 20	578358	
PLASTICA ALFA Multipex Plus	TH 26	578362	
	TH 32	578364	
	TH 16	578352	
PLASTICA ALFA Multipex Thermo	TH 20	578358	
	TH 26	578362	
	TH 32	578364	
PLASTICA ALFA Multipex Thermo Plus	TH 16	578352	
	TH 20	578358	
	TH 26	578362	
PLASTICOS FERRO FERROPLAST GPF MC PRESS Pressfitting MULTICAPA	U 16	578374	
	U 20	578378	
	U 25	578380	
	U 32	578382	
	U 16	578374	
	U 20	578378	
PLASTICOS FERRO FERROPLAST GPF PPSU Pressfitting PE-X y MULTICAPA	U 25	578380	
	U 32	578382	
	RFz 16	578492	
	RFz 20	578494	
PLUMBING PLUS EziPex Crimp (AUS)	RFz 25	578496	
	RFz 32	578498	
	K16/P18	578592	
	K/20	578594	
	K/25	578596	
PLUMBING PLUS EziPex Gas (AUS)	K32	578598	
	K1/40	578600	
	K16/P18	578592	
	K/20	578594	
PLUMBING PLUS EziPress Gas (AUS)	K/25	578596	
	K32	578598	
	K1/40	578600	
	VAU 15 (OD 12,7 mm)	578630	
PLUMBING PLUS EziPress Solar (AUS)	VAU 20 (OD 19,1 mm)	578632	
	VAU 25 (OD 25,4 mm)	578634	
	VAU 32 (OD 31,8 mm)	578636	
	VAU 15 (OD 12,7 mm)	578630	
PLUMBING PLUS EziPress Water (AUS)	VAU 20 (OD 19,1 mm)	578632	
	VAU 25 (OD 25,4 mm)	578634	
	VAU 32 (OD 31,8 mm)	578636	
	TH 10	578342	
POLYPIPE POLYSURE	TH 15	578350	
	TH 22	578588	
	TH 28	578590	
POLYSAN Handelsges. m.b.H. & Co KG (Krems/Oster- reich)	M 15	578312	
	M 18	578314	
	M 22	578316	
	M 28	578318	
	M 35	578390	
	M 15 45° (PR-2B) ³⁾	574522 R	
	M 18 45° (PR-2B) ³⁾	574524 R	
	M 22 45° (PR-2B) ³⁾	574526 R	
	M 28 45° (PR-2B) ³⁾	574528 R	
	M 35 45° (PR-2B) ³⁾	574530 R	
POLYSAN Handelsges. m.b.H. & Co KG (Krems/Oster- reich)	V 15	578328	
	V 18	578332	
	V 22	578334	
	V 28	578336	
	V 35	578604	
	V 15 45° (PR-2B) ³⁾	574504 R	
POLYSAN- C Stahl-Press- System V	V 18 45° (PR-2B) ³⁾	574506 R	
	V 22 45° (PR-2B) ³⁾	574508 R	
	V 28 45° (PR-2B) ³⁾	574510 R	
	V 35 45° (PR-2B) ³⁾	574512 R	
	M 15	578312	
	M 18	578314	
POLYSAN Handelsges. m.b.H. & Co KG (Krems/Oster- reich)	M 22	578316	
	M 28	578318	
	M 35	578390	
	M 15 45° (PR-2B) ³⁾	574522 R	
	M 18 45° (PR-2B) ³⁾	574524 R	
	M 22 45° (PR-2B) ³⁾	574526 R	
	M 28 45° (PR-2B) ³⁾	574528 R	
	M 35 45° (PR-2B) ³⁾	574530 R	
	POLYSAN Handelsges. m.b.H. & Co KG (Krems/Oster- reich)	M 15	578312
		M 18	578314
M 22		578316	
M 28		578318	
M 35		578390	
M 15 45° (PR-2B) ³⁾		574522 R	
POLYSAN- Edelstahl Press-System Wasser	M 18 45° (PR-2B) ³⁾	574524 R	
	M 22 45° (PR-2B) ³⁾	574526 R	
	M 28 45° (PR-2B) ³⁾	574528 R	
	M 35 45° (PR-2B) ³⁾	574530 R	
	M 15	578312	
	M 18	578314	

Системы пресс-фитинга для газопроводов могут быть опрессованы только обозначенными в таблице желтым цветом пресс-клещами/пресс-кольцами. Учтите национальные предписания.

¹⁾ Могут применяться только обжимные клещи, начиная с маркировки „108“ (1 квартал 2008), „208“ (2 квартал 2008 г.). Обозначение отпечатано на всех пресс-клещах.

²⁾ Для фиксации подходящих пресс-вставок.

³⁾ Для привода пресс-колец необходимы промежуточные клещи, см. стр. 142.

⁴⁾ Могут применяться только обжимные клещи, начиная с маркировки „117“ (1 квартал 2017), „217“ (2 квартал 2017 г.). Обозначение отпечатано на всех пресс-клещах.

Пригодность пресс-инструмента REMS для систем пресс-фитингов: состояние на: 16.05.2018. Актуальное положение Вы найдёте в интернете:

www.rems.de → Загрузка → Каталоги → REMS каталог.

Пресс-клещи для иных систем пресс-фитингов – по запросу.

Система	контур	Арт.-№
SANHA	SA 15	578514
NiroTherm	SA 18	578518
Industry	SA 22	578520
Serie 98000	SA 28	578522
	M 15 ¹⁾	578312
	M 18 ¹⁾	578314
	M 22 ¹⁾	578316
	M 28	578318
	M 35	578390
	M 15 45° (PR-2B) ³⁾	574522 R
	M 18 45° (PR-2B) ³⁾	574524 R
	M 22 45° (PR-2B) ³⁾	574526 R
	M 28 45° (PR-2B) ³⁾	574528 R
	M 35 45° (PR-2B) ³⁾	574530 R
	V 15 ¹⁾	578328
	V 18 ¹⁾	578332
	V 22 ¹⁾	578334
	V 28	578336
	V 35	578604
	V 15 45° (PR-2B) ³⁾	574504 R
	V 18 45° (PR-2B) ³⁾	574506 R
	V 22 45° (PR-2B) ³⁾	574508 R
	V 28 45° (PR-2B) ³⁾	574510 R
	V 35 45° (PR-2B) ³⁾	574512 R
SANHA-Press Chrom	SA 12	578510
Serie 16000	SA 15	578514
	SA 18	578518
	SA 22	578520
	SA 28	578522
	M 12	578310
	M 15 ¹⁾	578312
	M 18 ¹⁾	578314
	M 22 ¹⁾	578316
	M 28	578318
	M 12 45° (PR-2B) ³⁾	574520 R
	M 15 45° (PR-2B) ³⁾	574522 R
	M 18 45° (PR-2B) ³⁾	574524 R
	M 22 45° (PR-2B) ³⁾	574526 R
	M 28 45° (PR-2B) ³⁾	574528 R
	V 12	578324
	V 15 ¹⁾	578328
	V 18 ¹⁾	578332
	V 22 ¹⁾	578334
	V 28	578336
	V 12 45° (PR-2B) ³⁾	574502 R
	V 15 45° (PR-2B) ³⁾	574504 R
	V 18 45° (PR-2B) ³⁾	574506 R
	V 22 45° (PR-2B) ³⁾	574508 R
	V 28 45° (PR-2B) ³⁾	574510 R
SANHA-Press GAS Pressfittings	SA 12	578510
Serie 10000/ Serie 11000	SA 14	578512
	SA 15	578514
	SA 16	578516
	SA 18	578518
	SA 22	578520
	SA 28	578522
	M 12	578310
	M 15 ¹⁾	578312
	M 18 ¹⁾	578314
	M 22 ¹⁾	578316
	M 28	578318
	M 35	578390
	M 12 45° (PR-2B) ³⁾	574520 R
	M 15 45° (PR-2B) ³⁾	574522 R
	M 18 45° (PR-2B) ³⁾	574524 R
	M 22 45° (PR-2B) ³⁾	574526 R
	M 28 45° (PR-2B) ³⁾	574528 R
	M 35 45° (PR-2B) ³⁾	574530 R
	V 12	578324
	V 14	578326
	VG 16	578340
	V 15 ¹⁾	578328
	V 16	578330
	VG 16	578340
	V 18 ¹⁾	578332
	V 22 ¹⁾	578334
	V 28	578336
	V 35	578604
	V 12 45° (PR-2B) ³⁾	574502 R
	VG 14 45° (PR-2B) ³⁾	574536 R
	V 15 45° (PR-2B) ³⁾	574504 R
	VG 16 45° (PR-2B) ³⁾	574538 R
	V 18 45° (PR-2B) ³⁾	574506 R
	V 22 45° (PR-2B) ³⁾	574508 R
	V 28 45° (PR-2B) ³⁾	574510 R
	V 35 45° (PR-2B) ³⁾	574512 R

Система	контур	Арт.-№
SANHA-Press	SA 12	578510
Pressfittings	SA 14	578512
Serie 6000	SA 15	578514
	SA 16	578516
	SA 18	578518
	SA 22	578520
	SA 28	578522
	M 12	578310
	M 15 ¹⁾	578312
	M 18 ¹⁾	578314
	M 22 ¹⁾	578316
	M 28	578318
	M 35	578390
	M 12 45° (PR-2B) ³⁾	574520 R
	M 15 45° (PR-2B) ³⁾	574522 R
	M 18 45° (PR-2B) ³⁾	574524 R
	M 22 45° (PR-2B) ³⁾	574526 R
	M 28 45° (PR-2B) ³⁾	574528 R
	M 35 45° (PR-2B) ³⁾	574530 R
	V 12	578324
	V 14	578326
	VG 14	578338
	V 15 ¹⁾	578328
	V 16	578330
	VG 16	578340
	V 18 ¹⁾	578332
	V 22 ¹⁾	578334
	V 28	578336
	V 35	578604
	V 12 45° (PR-2B) ³⁾	574502 R
	VG 14 45° (PR-2B) ³⁾	574536 R
	V 15 45° (PR-2B) ³⁾	574504 R
	VG 16 45° (PR-2B) ³⁾	574538 R
	V 18 45° (PR-2B) ³⁾	574506 R
	V 22 45° (PR-2B) ³⁾	574508 R
	V 28 45° (PR-2B) ³⁾	574510 R
	V 35 45° (PR-2B) ³⁾	574512 R
SANHA-Press	SA 12	578510
SOLAR	SA 15	578514
Pressfittings	SA 18	578518
Serie 12000/ Serie 13000	SA 22	578520
	SA 28	578522
	M 12	578310
	M 15 ¹⁾	578312
	M 18 ¹⁾	578314
	M 22 ¹⁾	578316
	M 28	578318
	M 35	578390
	M 12 45° (PR-2B) ³⁾	574520 R
	M 15 45° (PR-2B) ³⁾	574522 R
	M 18 45° (PR-2B) ³⁾	574524 R
	M 22 45° (PR-2B) ³⁾	574526 R
	M 28 45° (PR-2B) ³⁾	574528 R
	M 35 45° (PR-2B) ³⁾	574530 R
	V 12	578324
	V 15 ¹⁾	578328
	V 18 ¹⁾	578332
	V 22 ¹⁾	578334
	V 28	578336
	V 35	578604
	V 12 45° (PR-2B) ³⁾	574502 R
	V 15 45° (PR-2B) ³⁾	574504 R
	V 18 45° (PR-2B) ³⁾	574506 R
	V 22 45° (PR-2B) ³⁾	574508 R
	V 28 45° (PR-2B) ³⁾	574510 R
	V 35 45° (PR-2B) ³⁾	574512 R

Система	контур	Арт.-№
SANHA	SA 12	578510
PURAPRESS	SA 14	578512
Serie 8000	SA 15	578514
	SA 16	578516
	SA 18	578518
	SA 22	578520
	SA 28	578522
	M 12 ¹⁾	578310
	M 15 ¹⁾	578312
	M 18 ¹⁾	578314
	M 22 ¹⁾	578316
	M 28 ¹⁾	578318
	M 35 ¹⁾	578390
	M 12 45° (PR-2B) ³⁾	574520 R
	M 15 45° (PR-2B) ³⁾	574522 R
	M 18 45° (PR-2B) ³⁾	574524 R
	M 22 45° (PR-2B) ³⁾	574526 R
	M 28 45° (PR-2B) ³⁾	574528 R
	M 35 45° (PR-2B) ³⁾	574530 R
	V 12	578324
	V 14	578326
	VG 14	578338
	V 15 ¹⁾	578328
	V 16	578330
	VG 16	578340
	V 18 ¹⁾	578332
	V 22 ¹⁾	578334
	V 28	578336
	V 35	578604
	V 12 45° (PR-2B) ³⁾	574502 R
	VG 14 45° (PR-2B) ³⁾	574536 R
	V 15 45° (PR-2B) ³⁾	574504 R
	VG 16 45° (PR-2B) ³⁾	574538 R
	V 18 45° (PR-2B) ³⁾	574506 R
	V 22 45° (PR-2B) ³⁾	574508 R
	V 28 45° (PR-2B) ³⁾	574510 R
	V 35 45° (PR-2B) ³⁾	574512 R
SANHA-Therm	SA 12	578510
Serie 24000	SA 15	578514
	SA 18	578518
	SA 22	578520
	SA 28	578522
	M 12	578310
	M 15 ¹⁾	578312
	M 18 ¹⁾	578314
	M 22 ¹⁾	578316
	M 28	578318
	M 35	578390
	M 12 45° (PR-2B) ³⁾	574520 R
	M 15 45° (PR-2B) ³⁾	574522 R
	M 18 45° (PR-2B) ³⁾	574524 R
	M 22 45° (PR-2B) ³⁾	574526 R
	M 28 45° (PR-2B) ³⁾	574528 R
	M 35 45° (PR-2B) ³⁾	574530 R
	V 12	578324
	V 15 ¹⁾	578328
	V 18 ¹⁾	578332
	V 22 ¹⁾	578334
	V 28	578336
	V 35	578604
	V 12 45° (PR-2B) ³⁾	574502 R
	V 15 45° (PR-2B) ³⁾	574504 R
	V 18 45° (PR-2B) ³⁾	574506 R
	V 22 45° (PR-2B) ³⁾	574508 R
	V 28 45° (PR-2B) ³⁾	574510 R
	V 35 45° (PR-2B) ³⁾	574512 R
SANHA-Therm	SA 12	578510
Industry	SA 15	578514
Serie 28000	SA 18	578518
	SA 22	578520
	SA 28	578522
	M 12	578310
	M 15 ¹⁾	578312
	M 18 ¹⁾	578314
	M 22 ¹⁾	578316
	M 28	578318
	M 35	578390
	M 12 45° (PR-2B) ³⁾	574520 R
	M 15 45° (PR-2B) ³⁾	574522 R
	M 18 45° (PR-2B) ³⁾	574524 R
	M 22 45° (PR-2B) ³⁾	574526 R
	M 28 45° (PR-2B) ³⁾	574528 R
	M 35 45° (PR-2B) ³⁾	574530 R
	V 12	578324
	V 15 ¹⁾	578328
	V 18 ¹⁾	578332
	V 22 ¹⁾	578334
	V 28	578336
	V 35	578604
	V 12 45° (PR-2B) ³⁾	574502 R
	V 15 45° (PR-2B) ³⁾	574504 R
	V 18 45° (PR-2B) ³⁾	574506 R
	V 22 45° (PR-2B) ³⁾	574508 R
	V 28 45° (PR-2B) ³⁾	574510 R
	V 35 45° (PR-2B) ³⁾	574512 R

Системы пресс-фитинга для газопроводов могут быть опрессованы только обозначенными в таблице желтым цветом пресс-клевцами/пресс-кольцами. Учтите национальные предписания.

- 1) Могут применяться только обжимные клеви, начиная с маркировки „108“ (1 квартал 2008), „208“ (2 квартал 2008 г.). Обозначение отпечатано на всех пресс-клевцах.
- 2) Для фиксации подходящих пресс-вставок.
- 3) Для привода пресс-колец необходимы промежуточные клеви, см. стр. 142.
- 4) Могут применяться только обжимные клеви, начиная с маркировки „117“ (1 квартал 2017), „217“ (2 квартал 2017 г.). Обозначение отпечатано на всех пресс-клевцах.

Пригодность пресс-инструмента REMS для систем пресс-фитингов: состояние на: 16.05.2018. Актуальное положение Вы найдёте в интернете:

www.rems.de → Загрузка → Каталог → REMS каталог.

Пресс-клевцы для иных систем пресс-фитингов – по запросу.

Система	контур	Арт.-№	
SANPRO THPRESS	TH 16	578352	
	TH 20	578358	
	TH 26	578362	
	TH 32	578364	
SATEC SK VITerm	TH 16	578352	
	TH 18	578356	
	TH 20	578358	
	TH 26	578362	
	TH 32	578364	
	U 40	578386	
Schwer Fittings AQUApress	M 12	578310	
	M 15	578312	
	M 18	578314	
	M 22	578316	
	M 28	578318	
	M 35	578390	
	M 12 45° (PR-2B) ³⁾	574520 R	
	M 15 45° (PR-2B) ³⁾	574522 R	
	M 18 45° (PR-2B) ³⁾	574524 R	
	M 22 45° (PR-2B) ³⁾	574526 R	
	M 28 45° (PR-2B) ³⁾	574528 R	
	M 35 45° (PR-2B) ³⁾	574530 R	
	Seppelfricke VSH SudoPress C-Stahl Visu-Control	V 12	578324
V 15		578328	
V 18		578332	
V 22		578334	
V 28		578336	
Seppelfricke VSH SudoPress Edelstahl Visu-Control	V 15	578328	
	V 18	578332	
	V 22	578334	
	V 28	578336	
	V 35	578604	
Seppelfricke VSH SudoPress Kupfer Visu-Control	V 12	578324	
	V 15	578328	
	V 18	578332	
	V 22	578334	
	V 28	578336	
Seppelfricke VSH SudoPress Kupfer Gas Visu-Control	V 15	578328	
	V 18	578332	
	V 22	578334	
	V 28	578336	
	V 35	578604	
Seppelfricke VSH SudoPress Kupfer Solar Visu-Control	V 15	578328	
	V 18	578332	
	V 22	578334	
	TH 14	578348	
	TH 16	578352	
Seppelfricke VSH XPress C-Stahl	TH 18	578356	
	TH 20	578358	
	TH 26	578362	
	THL 32	578368	
	TH 40	578624	
	M 12	578310	
Seppelfricke VSH XPress Edelstahl	M 15	578312	
	M 18 ¹⁾	578314	
	M 22	578316	
	M 28 ¹⁾	578318	
	M 35	578390	
	M 15 45° (PR-2B) ³⁾	574522 R	
	M 18 45° (PR-2B) ³⁾	574524 R	
	M 22 45° (PR-2B) ³⁾	574526 R	
	M 28 45° (PR-2B) ³⁾	574528 R	
	M 35 45° (PR-2B) ³⁾	574530 R	
	Seppelfricke VSH XPress Kupfer	M 12	578310
		M 15	578312
		M 18 ¹⁾	578314
M 22		578316	
M 28 ¹⁾		578318	
M 35		578390	
M 12 45° (PR-2B) ³⁾		574520 R	
M 15 45° (PR-2B) ³⁾		574522 R	
M 18 45° (PR-2B) ³⁾		574524 R	
M 22 45° (PR-2B) ³⁾		574526 R	
M 28 45° (PR-2B) ³⁾		574528 R	
M 35 45° (PR-2B) ³⁾		574530 R	
Seppelfricke VSH XPress Kupfer gas		M 15	578312
	M 18 ¹⁾	578314	
	M 22	578316	
	M 28 ¹⁾	578318	
	M 35	578390	
	TH 14	578348	
SESTA SESTA GAS	TH 16	578352	
	TH 20	578358	
	TH 26	578362	
	TH 32	578364	

Система	контур	Арт.-№	
SESTA sistema multistrato	H 16	578400	
	H 20	578406	
	TH 14	578348	
	TH 16	578352	
	TH 18	578356	
	TH 20	578358	
	TH 26	578362	
	TH 32	578364	
	TH 40	578624	
	U 16	578374	
	U 20	578378	
	SLOVARM PEX-THERM	U 16	578374
		U 20	578378
		H 26	578410
U 32		578382	
H 16		578400	
H 20		578406	
H 26		578410	
H 32		578412	
SOMATHERM MULTI'X		H 16	578400
		H 20	578406
	H 26	578410	
	H 32	578412	
	TH 16	578352	
	TH 20	578358	
	TH 26	578362	
	TH 32	578364	
	U 16	578374	
	U 20	578378	
SOMATHERM SomaPRESS	H 12	578396	
	H 16	578400	
	H 20	578406	
	H 25	578408	
	RFz 12	578490	
	RFz 16	578492	
	RFz 20	578494	
	RFz 25	578496	
	U 16	578374	
	U 20	578378	
STANDARD HIDRAULICA MultiStandard	U 25	578380	
	U 16	578374	
	U 18	578376	
	U 20	578378	
	U 25	578380	
	U 32	578382	
	U 40	578386	
STELBI Polikraft	H 16	578400	
	H 20	578406	
	H 26	578410	
	TH 16	578352	
	TH 20	578358	
	TH 26	578362	
STELBI Stelgas	TH 20	578358	
	TH 26	578362	
	TH 16	578352	
	TH 20	578358	
STPC STPEX	TH 16	578352	
	TH 20	578358	
	TH 26	578362	
	TH 26	578362	
System Ewoprex	H 16	578400	
	H 20	578406	
	H 26	578410	
	H 32	578412	
	TH 16	578352	
	TH 20	578358	
	TH 26	578362	
	TH 32	578364	
	U 16	578374	
	U 20	578378	
	U 32	578382	
	System WELCO-Gas	H 16 A	578420
		H 20 A	578426
		H 26 A	578430
H 32 A		578432	
System WELCO-Flex	H 14 A	578418	
	H 16 A	578420	
	H 17 A	578422	
	H 20 A	578426	
	H 26 A	578430	
	H 32 A	578432	
	U 40	578624	
System WELCO-Teck	H 16 A	578420	
	H 20 A	578426	
	H 26 A	578430	
	H 32 A	578432	
TDM BRASS Serie 1600	H 16	578400	
	H 18	578404	
	H 20	578406	
	H 25	578408	
	H 26	578410	
	H 32	578412	
	TH 16	578352	
	TH 18	578356	
	TH 20	578358	
	TH 25	578360	
	TH 26	578362	
	THL 32	578368	
	TH 40	578624	
	U 16	578374	
U 18	578376		
U 20	578378		
U 25	578380		
C 26	578392		
U 32	578382		
TDM BRASS Serie 1700 gas	TH 16	578352	
	TH 20	578358	
	TH 26	578362	
	THL 32	578368	

Система	контур	Арт.-№	
TermoConcept TC-PRESS	Basic E01 ²⁾	578618	
	THERMOLUTZ	H 14	578398
		H 16	578400
TH 20		578358	
TE-SA TE-SA press serie 800	TH 14	578348	
	TH 16	578352	
	TH 18	578356	
	TH 20	578358	
	TH 26	578362	
	TH 32	578364	
TIEMME AL-COBRAPEX Serie 1650	TH 40	578624	
	TH 14	578348	
	TH 16	578352	
	TH 18	578356	
	TH 20	578358	
	TH 25	578360	
TIEMME Serie 1700 PE-X a pressare	TH 26	578362	
	THL 32	578368	
	TH 40	578624	
	RFz 12	578490	
	RFz 16	578492	
	RFz 20	578494	
TIEMME TIEMME Gas	RFz 25	578496	
	RFz 32	578498	
	TH 16	578352	
	TH 20	578358	
	TH 26	578362	
	THL 32	578368	
TIGRE ALPEX GAS	TH 16	578352	
	TH 20	578358	
	TH 26	578362	
	TH 32	578364	
	TH 40	578624	
TKM Systemtechnik	TH 14	578348	
	TH 16	578352	
	TH 20	578358	
	TH 26	578362	
	TH 32	578364	
	TH 40	578624	
TRA MULTITRAPRESS	U 16	578374	
	U 18	578376	
	U 20	578378	
	U 25	578380	
	U 32	578382	
TRA TRAPRESS	U 40	578386	
	H 12	578396	
	H 16	578400	
	H 20	578406	
	H 25	578408	
	H 32	578412	
	RFz 12	578490	
	RFz 16	578492	
	RFz 20	578494	
	RFz 25	578496	
RFz 32	578498		
TWEETOP	U 16	578374	
	U 20	578378	
	U 25	578380	
	U 32	578382	
	U 40	578386	
U			
UNICAL AG MAX-MULTIPEX	U 16	578374	
	U 20	578378	
	H 26	578410	
	C 26	578392	
	U 32	578382	
UNIDELTA DeltAll	TH 16	578352	
	TH 20	578358	
	TH 26	578362	
	TH 32	578364	
	TH 40	578624	
	H 16	578400	
UNIDELTA DeltAll GAS	H 20	578406	
	H 26	578410	
	H 32	578412	
	U 16	578374	
	U 20	578378	
	U 32	578382	
	U 40	578386	
	TH 16	578352	
	TH 20	578358	
	TH 26	578362	
Uponor MLC	TH 32	578364	
	TH 40	578624	
	H 16	578400	
	H 20	578406	
	H 26	578410	
	H 32	578412	
	UP 14	578576	
	UP 16	578578	
	UP 18	578580	
	UP 20	578582	
Uponor MLC-D	UP 25	578584	
	UP 32	578586	
	UP 40	578588	
	UP 20	578582	
Uponor MLC-G	UP 25	578584	
	UP 32	578586	
	UP 20	578582	
	UP 25	578584	
Uponor Uni Pipe PLUS	UP 32	578586	
	UP 16	578578	
	UP 20	578582	
	UP 25	578584	

Система	контур	Арт.-№	
V			
Valsir Bravopress	B 16	578468	
	B 20	578472	
	B 26	578474	
	B 32	578476	
	F 16	578456	
	F 20	578460	
	F 26	578462	
	F 16 45° (PR-2B) ³⁾	574550 R	
	F 20 45° (PR-2B) ³⁾	574552 R	
	F 26 45° (PR-2B) ³⁾	574554 R	
	H 16	578400	
	H 20	578406	
	H 26	578410	
	H 32	578412	
	H 32 V	578602	
	TH 16	578352	
	TH 20	578358	
	TH 26	578362	
	TH 32	578364	
	U 16	578374	
	U 20	578378	
	C 26	578392	
	U 32	578382	
	Valsir PEXAL	H 14	578398
		H 16	578400
		H 20	578406
		H 26	578410
		H 32	578412
		H 32 V	578602
		TH 16	578352
		TH 20	578358
		TH 26	578362
TH 32		578364	
U 16		578374	
U 20		578378	
C 26		578392	
U 32		578382	
Van Marcke Log. Tubipex		TH 16	578352
		TH 17	578354
	TH 20	578358	
	TH 26	578362	
	TH 32	578364	
Van Marcke Log. Tubipress	M 12	578310	
	M 15	578312	
	M 18	578314	
	M 22	578316	
	M 28	578318	
	M 35	578390	
	M 12 45° (PR-2B) ³⁾	574520 R	
	M 15 45° (PR-2B) ³⁾	574522 R	
	M 18 45° (PR-2B) ³⁾	574524 R	
	M 22 45° (PR-2B) ³⁾	574526 R	
	M 28 45° (PR-2B) ³⁾	574528 R	
M 35 45° (PR-2B) ³⁾	574530 R		
Variotherm System TH	TH 11,6	578344	
	TH 16	578352	
	TH 20	578358	
Viega Fonterra	VX 12	578550	
	VP 14/15	578480	
	VP 16/17	578482	
	VP 20	578484	
	VP 25	578486	
	VX 25	578556	
Viega Pexfit	VX 16	578552	
	VX 20	578554	
	VX 25	578556	
	VX 16	578552	
Viega Pexfit Fosta G	VX 20	578554	
	VX 25	578556	
	V 12	578324	
Viega Prestabo	V 15	578328	
	V 18	578332	
	V 22	578334	
	V 28	578336	
	V 12 45° (PR-2B) ³⁾	574502 R	
	V 15 45° (PR-2B) ³⁾	574504 R	
	V 18 45° (PR-2B) ³⁾	574506 R	
	V 22 45° (PR-2B) ³⁾	574508 R	
	V 28 45° (PR-2B) ³⁾	574510 R	
	V 12	578324	
	VG 14	578338	
	V 15	578328	
	VG 16	578340	
	V 18	578332	
	V 22	578334	
	V 28	578336	
	V 12 45° (PR-2B) ³⁾	574502 R	
	VG 14 45° (PR-2B) ³⁾	574536 R	
	V 15 45° (PR-2B) ³⁾	574504 R	
	VG 16 45° (PR-2B) ³⁾	574538 R	
V 18 45° (PR-2B) ³⁾	574506 R		
V 22 45° (PR-2B) ³⁾	574508 R		
V 28 45° (PR-2B) ³⁾	574510 R		
V 35 45° (PR-2B) ³⁾	574512 R		

Система	контур	Арт.-№	
Viega Profipress G	V 12	578324	
	V 15	578328	
	V 18	578332	
	V 22	578334	
	V 28	578336	
	V 35	578604	
	V 12 45° (PR-2B) ³⁾	574502 R	
	V 15 45° (PR-2B) ³⁾	574504 R	
	V 18 45° (PR-2B) ³⁾	574506 R	
	V 22 45° (PR-2B) ³⁾	574508 R	
	V 28 45° (PR-2B) ³⁾	574510 R	
	V 35 45° (PR-2B) ³⁾	574512 R	
	Viega Profipress S	V 12	578324
		V 15	578328
		V 18	578332
		V 22	578334
		V 28	578336
		V 35	578604
V 12 45° (PR-2B) ³⁾		574502 R	
V 15 45° (PR-2B) ³⁾		574504 R	
V 18 45° (PR-2B) ³⁾		574506 R	
V 22 45° (PR-2B) ³⁾		574508 R	
V 28 45° (PR-2B) ³⁾		574510 R	
V 35 45° (PR-2B) ³⁾		574512 R	
Viega Profipress Therm	V 12	578324	
	V 15	578328	
	V 18	578332	
	V 22	578334	
	V 12 45° (PR-2B) ³⁾	574502 R	
	V 15 45° (PR-2B) ³⁾	574504 R	
Viega ProPress System USA	VUS ½" (OD 15,9 mm)	578566	
	VUS ¾" (OD 22,2 mm)	578568	
	VUS 1" (OD 28,6 mm)	578570	
	VUS 1¼" (OD 34,9 mm)	578606	
	VAU 15 (OD 12,7 mm)	578630	
Viega ProPress WATER System AUS	VAU 20 (OD 19,1 mm)	578632	
	VAU 25 (OD 25,4 mm)	578634	
	VAU 32 (OD 31,8 mm)	578636	
Viega ProPress GAS System AUS	VAU 15 (OD 12,7 mm)	578630	
	VAU 20 (OD 19,1 mm)	578632	
	VAU 25 (OD 25,4 mm)	578634	
Viega Raxinox	VRX 16	578640	
	VRX 20	578642	
Viega Raxofix	VRX 16	578640	
	VRX 20	578642	
	VRX 25	578644	
Viega Sanfix	VP 16/17	578482	
	VP 20	578484	
	VP 25	578486	
	VP 32	578488	
Viega Sanpress	V 12	578324	
	V 15	578328	
	V 18	578332	
	V 22	578334	
	V 28	578336	
	V 35	578604	
	V 12 45° (PR-2B) ³⁾	574502 R	
	V 15 45° (PR-2B) ³⁾	574504 R	
	V 18 45° (PR-2B) ³⁾	574506 R	
	V 22 45° (PR-2B) ³⁾	574508 R	
	V 28 45° (PR-2B) ³⁾	574510 R	
	V 35 45° (PR-2B) ³⁾	574512 R	
Viega Sanpress Inox	V 15	578328	
	V 18	578332	
	V 22	578334	
	V 28	578336	
	V 35	578604	
	V 15 45° (PR-2B) ³⁾	574504 R	
	V 18 45° (PR-2B) ³⁾	574506 R	
	V 22 45° (PR-2B) ³⁾	574508 R	
	V 28 45° (PR-2B) ³⁾	574510 R	
	V 35 45° (PR-2B) ³⁾	574512 R	
Viega Sanpress Inox G	V 15	578328	
	V 18	578332	
	V 22	578334	
	V 28	578336	
	V 35	578604	
	V 15 45° (PR-2B) ³⁾	574504 R	
	V 18 45° (PR-2B) ³⁾	574506 R	
	V 22 45° (PR-2B) ³⁾	574508 R	
	V 28 45° (PR-2B) ³⁾	574510 R	
	V 35 45° (PR-2B) ³⁾	574512 R	
	Viessmann	TH 14	578348
		TH 16	578352
TH 20		578358	
TH 26		578362	
TH 32		578364	

Система	контур	Арт.-№
VINSAR PEX-AL-PEX	TH 16	578352
	TH 20	578358
	TH 26	578362
	TH 32	578364
VSH MultiPress	U 14	578372
	U 16	578374
	U 20	578378
	U 25	578380
	U 32	578382
	U 40	578386
	TH 14	578348
	TH 16	578352
	TH 20	578358
	TH 25	578360
VSH SudoPress Carbon	TH 26	578362
	TH 32	578364
	TH 40	578624
	V 12	578324
	V 15	578328
VSH SudoPress Copper	V 18	578332
	V 22	578334
	V 28	578336
	V 35	578604
	V 12	578324
VSH SudoPress Stainless	V 15	578328
	V 18	578332
	V 22	578334
	V 28	578336
	V 35	578604
VSH XPress Carbon	V 15	578328
	V 18	578332
	V 22	578334
	V 28	578336
	V 35	578604
	M 12	578310
	M 15	578312
	M 18 ¹⁾	578314
	M 22	578316
	M 28 ¹⁾	578318
M 35	578390	
VSH XPress Copper	M 12 45° (PR-2B) ³⁾	574520 R
	M 15 45° (PR-2B) ³⁾	574522 R
	M 18 45° (PR-2B) ³⁾	574524 R
	M 22 45° (PR-2B) ³⁾	574526 R
	M 28 45° (PR-2B) ³⁾	574528 R
	M 35 45° (PR-2B) ³⁾	574530 R
	M 12	578310
	M 15	578312
	M 18 ¹⁾	578314
	M 22	578316
VSH XPress Stainless	M 28 ¹⁾	578318
	M 35	578390
	M 12 45° (PR-2B) ³⁾	574520 R
	M 15 45° (PR-2B) ³⁾	574522 R
	M 18 45° (PR-2B) ³⁾	574524 R
	M 22 45° (PR-2B) ³⁾	574526 R
	M 28 45° (PR-2B) ³⁾	574528 R
	M 35 45° (PR-2B) ³⁾	574530 R
	M 15	578312
	M 18 ¹⁾	578314
W	U 16	578374
	U 18	578376
	U 20	578378
	U 25	578380
	U 32	578382
	U 40	578386
	TH 16	578352
	TH 20	578358
	TH 26	578362
	TH 32	578364
WATTS RADIANT	US ¾"	578534
	US ½"	578536
	US ¾"	578538
Watts WaterPEX	US ¾"	578538
	US 1"	578540

Системы пресс-фитинга для газопроводов могут быть опрессованы только обозначенными в таблице желтым цветом пресс-клещами/пресс-кольцами. Учтите национальные предписания.

- 1) Могут применяться только обжимные клещи, начиная с маркировки „108“ (1 квартал 2008), „208“ (2 квартал 2008 г.). Обозначение отпечатано на всех пресс-клещах.
- 2) Для фиксации подходящих пресс-вставок.
- 3) Для привода пресс-колец необходимы промежуточные клещи, см. стр. 142.
- 4) Могут применяться только обжимные клещи, начиная с маркировки „117“ (1 квартал 2017), „217“ (2 квартал 2017 г.). Обозначение отпечатано на всех пресс-клещах.

Пригодность пресс-инструмента REMS для систем пресс-фитингов: состояние на: 16.05.2018. Актуальное положение Вы найдёте в интернете:

www.rems.de → Загрузка → Каталоги → REMS каталог.

Пресс-клещи для иных систем пресс-фитингов – по запросу.

REMS пресс-клещи Мини REMS пресс-кольца

Принадлежности для REMS Мини-Пресс ACC, REMS Мини-Пресс 22 V ACC и REMS Мини-Пресс S 22 V ACC

Система	контур	Арт.-№
WATTS	US ¾"	578534
RADIANT	US ½"	578536
Watts	US ¾"	578538
RadiantPEX	US 1"	578540
WATTS	U 16 (½")	578374
RADIANT	U 20 (¾")	578378
Watts	U 25 (¾")	578380
RadiantPEX-AL	U 32 (1")	578382
Wavin	U 14	578372
Tigris K1	U 16	578374
	U 20	578378
	U 25	578380
	U 32	578382
	U 40	578386
Wavin	U 14	578372
Tigris M1	U 16	578374
	U 20	578378
	U 25	578380
	U 32	578382
	U 40	578386
WeeConPress	M 12	578310
Alu	M 15	578312
	M 18	578314
	M 22	578316
	M 28	578318
	M 35	578390
	M 12 45° (PR-2B) ³⁾	574520 R
	M 15 45° (PR-2B) ³⁾	574522 R
	M 18 45° (PR-2B) ³⁾	574524 R
	M 22 45° (PR-2B) ³⁾	574526 R
	M 28 45° (PR-2B) ³⁾	574528 R
	M 35 45° (PR-2B) ³⁾	574530 R
	V 12	578324
	V 15	578328
	V 18	578332
	V 22	578334
	V 28	578336
	V 35	578604
	V 12 45° (PR-2B) ³⁾	574502 R
	V 15 45° (PR-2B) ³⁾	574504 R
	V 18 45° (PR-2B) ³⁾	574506 R
	V 22 45° (PR-2B) ³⁾	574508 R
	V 28 45° (PR-2B) ³⁾	574510 R
	V 35 45° (PR-2B) ³⁾	574512 R
	SA 12	578510
	SA 15	578514
	SA 18	578518
	SA 22	578520
	SA 28	578522
WeeConPress	M 12	578310
C-Stahl	M 15	578312
	M 18	578314
	M 22	578316
	M 28	578318
	M 35	578390
	M 12 45° (PR-2B) ³⁾	574520 R
	M 15 45° (PR-2B) ³⁾	574522 R
	M 18 45° (PR-2B) ³⁾	574524 R
	M 22 45° (PR-2B) ³⁾	574526 R
	M 28 45° (PR-2B) ³⁾	574528 R
	M 35 45° (PR-2B) ³⁾	574530 R
WeeConPress	M 12	578310
Inox	M 15	578312
	M 18	578314
	M 22	578316
	M 28	578318
	M 35	578390
	M 12 45° (PR-2B) ³⁾	574520 R
	M 15 45° (PR-2B) ³⁾	574522 R
	M 18 45° (PR-2B) ³⁾	574524 R
	M 22 45° (PR-2B) ³⁾	574526 R
	M 28 45° (PR-2B) ³⁾	574528 R
	M 35 45° (PR-2B) ³⁾	574530 R

Система	контур	Арт.-№
WeeConPress	M 12	578310
Kupfer	M 15	578312
	M 18	578314
	M 22	578316
	M 28	578318
	M 35	578390
	M 12 45° (PR-2B) ³⁾	574520 R
	M 15 45° (PR-2B) ³⁾	574522 R
	M 18 45° (PR-2B) ³⁾	574524 R
	M 22 45° (PR-2B) ³⁾	574526 R
	M 28 45° (PR-2B) ³⁾	574528 R
	M 35 45° (PR-2B) ³⁾	574530 R
WeeConFlex	H 16	578400
MVR	H 20	578406
	H 26	578410
	H 32	578412
	H 40	578396
	TH 16	578352
	TH 20	578358
	TH 26	578362
	TH 32	578364
	TH 40	578624
WEM	U 16	578374
WIELAND	TH 14	578348
cuprotherm	TH 16	578352
CTX	TH 18	578356
	TH 20	578358
	TH 26	578362
WKS-Press	TH 14	578348
	TH 16	578352
	TH 17	578354
	TH 20	578358
	TH 26	578362
	TH 32	578364
	TH 40	578624
WÜRTH	TH 16	578352
Würth	TH 20	578358
	TH 26	578362
	HE 32	578370
X		
XtraConnect	F 16	578456
	F 20	578460
	F 26	578462
	F 32	578464
	F 16 45° (PR-2B) ³⁾	574550 R
	F 20 45° (PR-2B) ³⁾	574552 R
	F 26 45° (PR-2B) ³⁾	574554 R
	F 32 45° (PR-2B) ³⁾	574556 R
	H 16	578400
	H 20	578406
	H 26	578410
	H 32	578412
	TH 16	578352
	TH 20	578358
	TH 26	578362
	TH 32	578364
	U 16	578374
	U 20	578378
(DN 26)	U 25	578380
	U 32	578382
	VP 16	578482
	VP 20	578484
	VP 32	578488
Z		
Zetaesse	TH 14	578348
Multistrato	TH 16	578352
EUROPEX	TH 18	578356
	TH 20	578358
	TH 26	578362
	TH 32	578364
	U 14	578372
	U 16	578374
	U 18	578376
	U 20	578378

Система	контур	Арт.-№
Zetaesse	TH 14	578348
Multistrato	TH 16	578352
ISOPEX	TH 18	578356
	TH 20	578358
	TH 26	578362
	TH 32	578364
	U 14	578372
	U 16	578374
	U 18	578376
	U 20	578378
Zetaesse Rame	TH 14	578348
HydroSAN	TH 16	578352
	TH 20	578358
	U 14	578372
	U 16	578374
	U 20	578378
Zetaesse Rame	TH 14	578348
ThermoSAN	TH 16	578352
	TH 20	578358
	U 14	578372
	U 16	578374
	U 20	578378
ZEWOTHERM	TH 12	578346
	TH 16	578352
	TH 17	578354
	TH 18	578356
	TH 20	578358
	TH 26	578362
	TH 32	578364
	TH 40	578624
Zewo Press	TH 16	578352
	TH 20	578358
	TH 26	578362
	TH 32	578364
ZURN	US ¾"	578534
INDUSTRIES	US ½"	578536
ZURN PEX	US ¾"	578538
	US 1"	578540

Системы пресс-фитинга для газопроводов могут быть опрессованы только обозначенными в таблице желтым цветом пресс-клещами/пресс-кольцами. Укажите национальные предписания.

- 1) Могут применяться только обжимные клещи, начиная с маркировки „108“ (1 квартал 2008), „208“ (2 квартал 2008 г.). Обозначение отпечатано на всех пресс-клещах.
- 2) Для фиксации подходящих пресс-вставок.
- 3) Для привода пресс-колец необходимы промежуточные клещи, см. стр. 142.
- 4) Могут применяться только обжимные клещи, начиная с маркировки „117“ (1 квартал 2017), „217“ (2 квартал 2017 г.). Обозначение отпечатано на всех пресс-клещах.

Пригодность пресс-инструмента REMS для систем пресс-фитингов: состояние на: 16.05.2018. Актуальное положение Вы найдёте в интернете: www.rems.de → Загрузка → Каталоги → REMS каталог.
Пресс-клещи для иных систем пресс-фитингов – по запросу.

Оснастка

Наименование	Арт.-№
Промежуточные клещи Мини Z1 для приведения в действие пресс-клещи REMS 45° (PR-2B)	578558RX
Стальной чемодан с вкладышем для промежуточных клещей Мини Z1 и промежуточных клещей Z1, а также 6 пресс-колец REMS V 12–35 45° (PR-2B) или M 12–35 45° (PR-2B)	574516R
Стальной чемодан для 8 пресс-клещей Мини/отрезных клещей Мини и отделом для трубореза до 42 мм	578295R



REMS отрезные клещи Мини М

Принадлежности для REMS Мини-Пресс ACC, REMS Мини-Пресс 22V ACC и REMS Мини-Пресс S 22V ACC

Мощные отрезные клещи Мини М из кованной и особо прочной специальной стали для резки шпилек.

Сталь, нержавеющая сталь
 Расчитаны на нагрузку 4.8 (400 Н/мм²) М 6 – М 10

REMS отрезные клещи Мини М – режут всего за 2 секунды!

Переворачиваемые отрезные насадки для удвоенного срока эксплуатации. Отрезные насадки, изготовленные с высокой точностью на обрабатывающих центрах с АЧПУ, отрезают шпильки чётко, без грата.

Режущие вставки М с прецизионным резьбовым контуром, изготовленные на станке с ЧПУ для точного захвата шпильки в процессе резки. Детали клещей, режущие вставки и специально сконструированные и закаленные режущие кромки высокой точности для резки без образования заусенцев.

Шпильку можно сразу после резки без дополнительной обработки винтить в резьбовое соединение трубного хомута или накрутить на нее гайку.

Отрезное устройство сконструировано в форме пресс-клещей (**патент EP 1 459 825, патент US 7,284,330**). Очень компактная конструкция и небольшой вес отрезных клещей REMS Mini благодаря специальному расположению подсоединения для отрезных клещей (**патент EP 1 952 948**). Углубления в запрессовочных щечках для надежного направления соединительных планок для прессования без смещения (**патент EP 2 347 862**).

Привод посредством REMS Мини-Пресс ACC, REMS Мини-Пресс 22V ACC и REMS Мини-Пресс S 22V ACC.

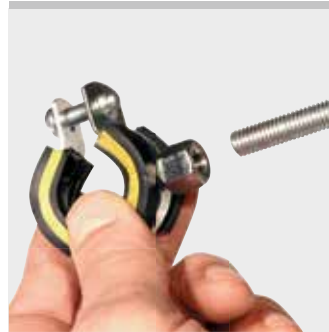
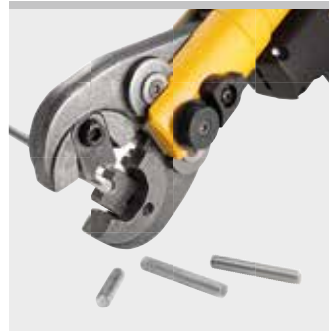

Продукция немецкого производства



Патент EP 1 952 948
 Патент EP 1 223 008
 Патент US 6,739,172
 Патент EP 2 347 862)

Комплект поставки

REMS отрезные клещи Мини М. Отрезные клещи с 1 парой поворотных отрезных вставок для стали, нержавеющая сталь, М 6 – М 10. В картонной упаковке.

Наименование	для шпилек	Арт.-№
REMS Отрезные клещи Мини М 6	М 6	578620
REMS Отрезные клещи Мини М 8	М 8	578621
REMS Отрезные клещи Мини М 10	М 10	578622

Оснастка

Наименование	для шпилек	Арт.-№
Отрезные вставки М 6, пара	М 6	571891
Отрезные вставки М 8, пара	М 8	571896
Отрезные вставки М 10, пара	М 10	571866
Стальной чемодан для 8 пресс-клещей Мини/отрезных клещей Мини и отделом для трубореза до 42 мм		578295R



Универсальный радиальный пресс для изготовления пресс-соединений всех стандартных систем пресс-фитинга.

Пресс-соединения для пластиковых и металлопластиковых труб D 10–26 мм
D 3/8–1"

Полный ассортимент пресс-клещей REMS для всех традиционных систем пресс-фитинга, смотри страницу 152–170.

REMS Эко-Пресс – универсальный, до D 26 мм. Быстрая, надёжная прессовка.

Системное преимущество

Только одни пресс-клещи для всех радиальных пресс-инструментов REMS (кроме REMS Мини-Пресс ACC, REMS Мини-Пресс 22 V ACC), в том числе для радиальных прессов других производителей.

Все пресс-клещи, обозначенные * подходят также и к ручному радиальному прессу REMS Eco-Press (**Патент EP 1 223 008, Патент US 6,739,172**). Поэтому их хранение на складе просто и экономично.

Пресс-клещи на все стандартные системы

Полный ассортимент пресс-клещей REMS на все используемые пресс-фитинговые системы (Страница 152–170). Обжимные клещи из кованной и вязкотвердой, специально закаленной стали для высоких нагрузок. Пресс-контуры клещей REMS специфицированы и соответствуют требованиям отдельных пресс-фитинговых систем. Благодаря этому гарантирована надёжная прессовка.

Конструкция

Компактный, удобный, легкий. Привод с короткими рукоятками всего 1,6 кг. Применим повсюду, на весу, над головой, в труднодоступных местах. Рукоятки привода разборные, для выбора различного силового усилия при прессовке отдельных систем пресс-фитинга.

Процесс прессовки

Полное закрытие пресса означает успешное окончание прессовки. Фиксирующий рычаг, до разведения пресс-клещей остается закрытым. Возможность оптического контроля безупречной прессовки (полностью сомкнутые губки пресс-клещей).



Патент EP 1 223 008
Патент US 6,739,172



Продукция немецкого производства



Info

Комплект поставки

REMS Эко-Пресс приводной механизм. Ручной радиальный пресс для изготовления пресс-соединений для пластиковых и металлопластиковых труб D 10–26 мм, D 3/8–1". Для привода пресс-клещей REMS. С разборными рукоятками. В картоне.

	Арт.-№
	574000R



Оснастка

Наименование	Арт.-№
REMS Пресс-клещи страница 152–170.	
REMS Отрезные клещи M для шпилек страница 173.	
Сумка для привода и 3 шт. пресс-клещей	574436R
Стальной чемодан, с вкладышом для привода и 3 шт. пресс-клещей	574430R



REMS Пауер-Пресс SE

Электрический радиальный пресс

Универсальный радиальный пресс для изготовления пресс-соединений всех стандартных систем пресс-фитинга.

Пресс-соединения D 10–108 (110) мм
D 3/8–1"

Полный ассортимент пресс-клещей/пресс-колец REMS для всех традиционных систем пресс-фитинга, смотри страницу 152–170.

REMS Пауер-Пресс E – универсальный, до D 110 мм. Молниеносная, надёжная прессовка. Автоматический фиксатор пресс-клещей.

Системное преимущество

Только одни пресс-клещи/пресс-кольца для всех радиальных пресс-инструментов REMS (кроме REMS Мини-Пресс ACC, REMS Мини-Пресс 22V ACC), в том числе для радиальных прессов других производителей.

Все пресс-клещи, обозначенные * подходят также и к ручному радиальному прессу REMS Eco-Press (Патент EP 1 223 008, Патент US 6,739,172). Поэтому их хранение на складе просто и экономично.

Пресс-клещи/пресс-кольца на все стандартные системы

Полный ассортимент пресс-клещей/пресс-колец REMS для всех распространенных запрессовочных систем (Страница 152–170). Обжимные клещи/пресс-шайбы из вязкотвердой, специально закаленной специальной стали для высоких нагрузок. Запрессовочные контуры пресс-клещей/пресс-колец REMS единообразны и соответствуют запрессовочным контурам соответствующих запрессовочных систем.

Конструкция

Компактный, прочный, соответствующий требованиям строй площадки. Небольшой вес и вытянутая конфигурация выгодно отличают его от других машин. Вес всего 4,7 кг. Везде используемый, с удобным захватом руки, удобный для работы в руках, над головой, в стесненных условиях. Надежная посадка пресс-клещей/промежуточного зажима благодаря автоматическому фиксированию. Также для подходящих пресс-клещей/пресс-колец других производителей.

Процесс прессовки

Безопасность труда, функциональная и эксплуатационная надежность. С полным закрытием пресс-клещей соединение считается сделанным. До задействования реверса пресс-клещи остаются сомкнутыми, что даёт возможность убедиться в безупречности пресс-соединения (полностью сомкнутые губки пресс-клещей).

Привод

Сила подачи и прессовка с давлением в несколько тонн для молниеносной, безупречной прессовки. Тяговое усилие 32 кН. Мощный электромеханический привод с надежным универсальным двигателем, 450 Вт, редуктором, не требующим технического обслуживания с проскальзывающей предохранительной муфтой и системой подачи с трапециевидным штифтом. Защита от перегрузки. Переключатель безопасности.



Патент EP 1 223 008
Патент US 6,739,172

Tested by electrosuisse >>>

Продукция немецкого производства



Комплект поставки

REMS Пауер-Пресс SE базовый пакет. Электрический радиальный пресс для изготовления пресс-соединений D 10–108 (110) мм, D 3/8–4". Для привода пресс-клещей/пресс-колец REMS и других подходящих пресс-клещей/пресс-колец других производителей. Зажим для пресс-клещей с автоматическим фиксатором. Электромеханический привод с надежным универсальным двигателем, 230 В, 50–60 Гц, 450 Вт, редуктором, не требующим технического обслуживания с проскальзывающей предохранительной муфтой и системой подачи с трапециевидным штифтом. Защита от перегрузки. Переключатель безопасности. В стальном ящике.

	Арт.-№
	572111R220

Инструменты, рассчитанные на другое сетевое напряжение на заказ.

Оснастка

Наименование	Арт.-№
REMS Пауер-Пресс SE в картоне	572101R220
REMS Пресс-клещи/пресс кольца страницу 152–170.	
REMS Отрезные клещи M для шпилек страница 173.	
REMS Кабелерезы страница 173.	
Стальной чемодан	570280R



Info



REMS Пауер-Пресс

Электрогидравлический радиальный пресс с сигналом отключения

Универсальный, удобный электроинструмент с сигналом отключения для изготовления пресс-соединений всех стандартных систем пресс-фитинга.

Пресс-соединения D 10–108 (110) мм / D 3/8–1"

Полный ассортимент пресс-клещей/пресс-колец REMS для всех традиционных систем пресс-фитинга, смотри страницу 152–170.

REMS Пауер-Пресс – универсальный, до D 110 мм. Молниеносная, надёжная прессовка. Автоматический фиксатор пресс-клещей.

Системное преимущество

Только одни пресс-клещи/пресс-кольца для всех радиальных пресс-инструментов REMS (кроме REMS Мини-Пресс ACC, REMS Мини-Пресс 22 В ACC), в том числе для радиальных прессов других производителей.

Все пресс-клещи, обозначенные * подходят также и к ручному радиальному прессу REMS Eco-Press (Патент EP 1 223 008, Патент US 6,739,172).

Поэтому их хранение на складе просто и экономично.

Пресс-клещи/пресс-кольца на все стандартные системы

Полный ассортимент пресс-клещей/пресс-колец REMS для всех распространенных запрессовочных систем (Страница 152–170). Обжимные клещи/пресс-шайбы из вязкотвердой, специально закаленной специальной стали для высоких нагрузок. Запрессовочные контуры пресс-клещей/пресс-колец REMS единообразны и соответствуют запрессовочным контурам соответствующих запрессовочных систем.

Конструкция

Компактный, прочный, соответствующий требованиям стройплощадки. Небольшой вес и эргономичная конструкция выгодно отличают его от других машин. Вес всего 4,7 кг. Везде используемый, с удобным захватом для руки, удобный для работы на весу, над головой, в стесненных условиях. Оптимальная балансировка веса. Эргономически проработанная и сбалансированная форма с удобным захватом. Вращающийся модуль захвата пресс-клещей. Устойчивое положение пресс-клещей за счет автоматического фиксирования. Надежная посадка пресс-клещей/промежуточного зажима благодаря автоматическому фиксированию. Также для подходящих пресс-клещей/пресс-колец других производителей.

Процесс прессовки

Безопасность труда, функциональная и эксплуатационная надежность. При полном закрытии пресс-клещей соединение считается сделанным и аппарат автоматически отключается. До задействования реверса пресс-клещи остаются сомкнутыми, что даёт возможность убедиться в безупречности пресс-соединения (полностью сомкнутые губки пресс-клещей).

Привод

Сила подачи и прессовка с давлением в несколько тонн для молниеносной, безупречной прессовки. Тяговое усилие 32 кН. Мощный электрогидравлический привод с надежным универсальным двигателем, 450 Вт, планетарным редуктором, эксцентриковым поршневым насосом и компактной мощной гидравлической системой. Переключатель безопасности.



Tested by electro-suisse >>>

Продукция немецкого производства



info

Комплект поставки

REMS Пауер-Пресс. Электрогидравлический радиальный пресс с сигналом отключения для изготовления пресс-соединений D 10–108 (110) мм, D 3/8–4". Для привода пресс-клещей/пресс-колец REMS и других подходящих пресс-клещей/пресс-колец других производителей. Зажим для пресс-клещей с автоматическим фиксатором. Электрогидравлический привод с надежным универсальным двигателем, 230 В, 50–60 Гц, 450 Вт, редуктором, не требующим технического обслуживания с проскальзывающей предохранительной муфтой и системой подачи с трапециевидным штифтом. Переключатель безопасности. В стальном ящике.

	Арт.-№
	577011 R220

Инструменты, рассчитанные на другое сетевое напряжение на заказ.

Оснастка

Наименование	Арт.-№
REMS Пауер-Пресс в картоне	577001 R220
REMS Пресс-клещи/-пресс кольца страницу 152–170.	
REMS Отрезные клещи М для шпилек страница 173.	
REMS Кабелерезы страница 173.	
Стальной чемодан	570280 R



REMS Пауер-Пресс АСС

Электрогидравлический радиальный пресс с принудительным процессом прессовки

Универсальный, удобный электроинструмент с принудительным процессом прессовки для изготовления пресс-соединений всех стандартных систем пресс-фитинга.

Пресс-соединения D 10–108 (110) мм / D 3/8–1"

Полный ассортимент пресс-клещей/пресс-колец REMS для всех традиционных систем пресс-фитинга, смотри страницу 152–170.

REMS Пауер-Пресс АСС – универсальный, до D 110 мм. С принудительным процессом прессовки. Молниеносная, надёжная прессовка. Автоматический фиксатор пресс-клещей.

Системное преимущество

Только одни пресс-клещи/пресс-кольца для всех радиальных пресс-инструментов REMS (кроме REMS Мини-Пресс АСС, REMS Мини-Пресс 22V АСС), в том числе для радиальных прессов других производителей.

Все пресс-клещи, обозначенные * подходят также и к ручному радиальному прессу REMS Eco-Press (Патент EP 1 223 008, Патент US 6,739,172). Поэтому их хранение на складе просто и экономично.

Пресс-клещи/пресс-кольца на все стандартные системы

Полный ассортимент пресс-клещей/пресс-колец REMS для всех распространенных запрессовочных систем (Страница 152–170). Обжимные клещи/пресс-шайбы из вязкотвердой, специально закаленной специальной стали для высоких нагрузок. Запрессовочные контуры пресс-клещей/пресс-колец REMS единообразны и соответствуют запрессовочным контурам соответствующих запрессовочных систем.

Конструкция

Компактный, прочный, соответствующий требованиям строй площадки. Небольшой вес и стройная конструкция выгодно отличают его от других машин. Вес всего 4,7 кг. Везде используемый, с удобным захватом для руки, удобный для работы на весу, над головой, в стесненных условиях. Оптимальная балансировка веса. Эргономически проработанная и сбалансированная форма с удобным захватом. Вращающийся модуль захвата пресс-клещей. Устойчивое положение пресс-клещей за счет автоматического фиксирования. Надежная посадка пресс-клещей/промежуточного зажима благодаря автоматическому фиксированию. Также для подходящих пресс-клещей/пресс-колец других производителей.

Процесс прессования при шаговом режиме работы с АСС

Для безопасности в работе. Автоматический возврат после процесса прессования.

Привод

Сила подачи и прессовка с давлением в несколько тонн для молниеносной, безупречной прессовки. Тяговое усилие 32 кН. Мощный электрогидравлический привод с надежным универсальным двигателем, 450 Вт, планетарным редуктором, эксцентриковым поршневым насосом и компактной мощной гидравлической системой. Переключатель безопасности.



Tested by electrosuisse >>>

Продукция немецкого производства



Комплект поставки

REMS Пауер-Пресс АСС. Электрогидравлический радиальный пресс с принудительным процессом прессовки для изготовления пресс-соединений D 10–108 (110) мм, D 3/8–4". Для привода пресс-клещей/пресс-колец REMS и других подходящих пресс-клещей/пресс-колец других производителей. Зажим для пресс-клещей с автоматическим фиксатором. Электрогидравлический привод с надежным универсальным двигателем, 230 В, 50–60 Гц, 450 Вт, редуктором, не требующим технического обслуживания с проскальзывающей предохранительной муфтой и системой подачи с трапециевидным штифтом. Переключатель безопасности. В стальном ящике.



	Арт.-№
	577010R220

Инструменты, рассчитанные на другое сетевое напряжение на заказ.

Оснастка

Наименование	Арт.-№
REMS Пауер-Пресс АСС в картоне	577000R220
REMS Пресс-клещи/пресс кольца страницу 152–170.	
REMS Отрезные клещи М для шпилек страница 173.	
REMS Кабелерезы страница 173.	
Стальной чемодан	570280R



REMS Пауер-Пресс XL ACC

Электрогидравлический радиальный пресс с принудительным процессом прессовки

Универсальный, удобный электроинструмент с принудительным процессом прессовки для изготовления пресс-соединений всех стандартных систем пресс-фитинга.

Пресс-соединения D 10–108 (110) мм / D 3/8–1"

Полный ассортимент пресс-клещей/пресс-колец/пресс-колец XL REMS для всех традиционных систем пресс-фитинга, смотри страницу 152–170.

REMS Пауер-Пресс XL ACC – универсальный, до D 110 мм. Прессование до D 110 мм только за один проход. Чрезвычайная быстрота, напр., Geberit Mapress НЕОЖАВЕЮЩАЯ СТАЛЬ D 108 мм всего за 15 с. С принудительным процессом прессовки. Автоматический фиксатор пресс-клещей.

Системное преимущество

Смотри страницу 147.

Пресс-клещи/пресс-кольца на все стандартные системы

Полный ассортимент пресс-клещей/пресс-колец/пресс-колец XL REMS для всех распространенных запрессовочных систем (Страница 152–170). Обжимные клещи/пресс-шайбы/пресс-шайбы XL из вязкотвердой, специально закаленной специальной стали для высоких нагрузок. Запрессовочные контуры пресс-клещей/пресс-колец/пресс-колец XL REMS единообразны и соответствуют запрессовочным контурам соответствующих запрессовочных систем.

Конструкция

Компактный, прочный, соответствующий требованиям строй площадки. Небольшой вес и стройная конструкция выгодно отличают его от других машин. Вес всего 5,5 кг. Большой рабочий ход – прессование в один ход, идеальное решение для больших размеров. Чрезвычайная быстрота, напр., Geberit Mapress НЕОЖАВЕЮЩАЯ СТАЛЬ D 108 мм всего за 15 с. Корпус эргономичной формы с мягкой ручкой и прорезью для захвата. Вращающийся модуль захвата пресс-клещей. Устойчивое положение пресс-клещей за счет автоматического фиксирования. Надежная посадка пресс-клещей/промежуточного зажима благодаря автоматическому фиксированию. Также для подходящих пресс-клещей/пресс-колец других производителей. Регулируемая защита от контакта.

Процесс прессования при шаговом режиме работы с ACC

Для безопасности в работе. Автоматический возврат после процесса прессования.

Привод

Сила подачи и прессовка с давлением в несколько тонн для молниеносной, безупречной прессовки. Тяговое усилие 32 кН. Мощный электрогидравлический привод с надежным универсальным двигателем, 450 Вт, планетарным редуктором, эксцентриковым поршневым насосом и компактной мощной гидравлической системой. Переключатель безопасности.

Комплект поставки

REMS Пауер-Пресс XL ACC базовый пакет. Электрогидравлический радиальный пресс с принудительным процессом прессовки для изготовления пресс-соединений D 10–108 (110) мм, D 3/8–4". Для привода пресс-клещей/пресс-колец/пресс-колец XL REMS и других подходящих пресс-клещей/пресс-колец других производителей. Зажим для пресс-клещей с автоматическим фиксатором. Электрогидравлический привод с надежным универсальным двигателем, 230 В, 50-60 Гц, 450 Вт, редуктором, не требующим технического обслуживания с проскальзывающей предохранительной муфтой и системой подачи с трапециевидным штифтом. Переключатель безопасности. В ящике для транспортировки.

	Арт.-№
	579010R220

Инструменты, рассчитанные на другое сетевое напряжение на заказ.

Оснастка

Наименование	Арт.-№
REMS Пауер-Пресс XL ACC в картоне	579000R220
Промежуточные клещи Z6 XL в действие пресс-колец REMS XL 64,0 – 108,0 (PR-3S)	579120R
Промежуточные зажимы для других пресс-шайб REMS страница 170.	
REMS Пресс-клещи/пресс-кольца/пресс-кольца XL страницу 152–170.	
REMS Отрезные клещи M для шпилек страница 173..	
REMS Кабелерезы страница 173..	
Транспортировочный ящик с вкладками и удобными ручками	579240R

← ACC →

Automatic Circuit Control

С принудительным процессом прессовки

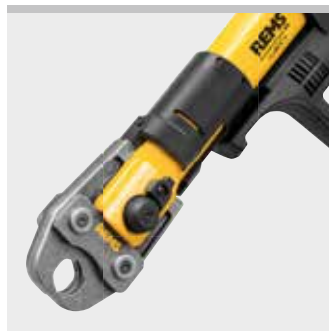

Продукция немецкого производства

Tested by electrosuisse >>>



Info





REMS Акку-Пресс

Аккумуляторный радиальный пресс с сигналом отключения

Универсальный гидравлический аккумуляторный радиальный пресс для изготовления пресс-соединений всех стандартных систем пресс-фитинга. Для аккумуляторных и сетевых приводов.

Пресс-соединения D 10 – 108 (110) мм / D 3/8 – 1"

Полный ассортимент пресс-клещей/пресс-колец REMS для всех традиционных систем пресс-фитинга, смотри страницу 152 – 170.

REMS Акку-Пресс – универсальный, до D 110 мм. Молниеносная, надёжная прессовка. Автоматический фиксатор пресс-клещей.

Системное преимущество

Только одни пресс-клещи/пресс-кольца для всех радиальных пресс-инструментов REMS (кроме REMS Мини-Пресс ACC, REMS Мини-Пресс 22 В ACC), в том числе для радиальных прессов других производителей.

Все пресс-клещи, обозначенные * подходят также и к ручному радиальному прессу REMS Eco-Press (Патент EP 1 223 008, Патент US 6,739,172). Поэтому их хранение на складе просто и экономично.

Конструкция

Компактный, удобный, легкий. Привод с аккумулятором всего 4,3 кг. Применим повсюду, на весу, над головой, в труднодоступных местах. Без кабеля, оптимальное распределение веса инструмента для работы одной рукой. Эргономичный корпус и ручка. Встроенная светодиодная рабочая лампа для освещения места работы. Вращающийся модуль захвата пресс-клещей. Надежная посадка пресс-клещей/промежуточного зажима благодаря автоматическому фиксированию. Также для подходящих пресс-клещей/пресс-колец других производителей. Для аккумуляторных и сетевых приводов. Электронный контроль зарядки с защитой от глубокого разряда и индикатором заряженности с 2-цветным светодиодом.

Процесс прессовки

Безопасность труда, функциональная и эксплуатационная надежность. С полным закрытием пресс-клещей соединение считается сделанным и аппарат автоматически отключается. До действия реверса пресс-клещи остаются сомкнутыми, что даёт возможность убедиться в безупречности пресс-соединения (полностью сомкнутые губки пресс-клещей).

Привод

Сила подачи и прессовка с давлением в несколько тонн для молниеносной, безупречной прессовки. Тяговое усилие 32 кН. Мощный электрогидравлический привод с аккумуляторным двигателем 14,4 В, 380 Вт, планетарным редуктором, эксцентриковым поршневым насосом и компактной мощной гидравлической системой. Переключатель безопасности.

Работа от аккумулятора и от сети

Технология Li-Ion PLUS Ионно-литиевые аккумуляторы на 14,4 В с емкостью на 3,0 ампер-часа для большого срока службы. Мощный и легкий. Литиево-ионный аккумулятор 14,4 В, 3,0 ампер-часа примерно на 270 опрессовок Viega Profipress DN 15 на один заряд аккумулятора. Защита от глубокой разрядки и перегрузки с контролем отдельных ячеек. Контроль температуры в процессе зарядки. Зона рабочих температур от -10 до +60 °С. Эффект памяти для максимальной мощности аккумулятора отсутствует. Устройство ускоренной зарядки для сокращения времени зарядки. Литиево-ионный источник питания 230 В/14,4 В для работы от сети 230 В вместо литиево-ионного аккумулятора 14,4 В, в комплекте оснастки.

Комплект поставки

REMS Акку-Пресс базовый пакет. Аккумуляторный радиальный пресс с сигналом отключения для изготовления пресс-соединений D 10–108 (110) мм, D 3/8–1". Для привода пресс-клещей/пресс-колец REMS и других подходящих пресс-клещей/пресс-колец других производителей. Зажим для пресс-клещей с автоматическим фиксатором. Электрогидравлический привод с аккумуляторным двигателем 14,4 В, 380 Вт, надежной планетарной передачей, эксцентрическим поршневым насосом и компактной мощной гидравлической системой. Переключатель безопасности. Встроенный рабочий светодиодный светильник. Аккумулятор Li-Ion 14,4 В, 3,0 Ач, быстрозарядное устройство Li-Ion/Ni-Cd 230 В, 50–60 Гц, 65 Вт. В прочном стальном чемодане.

	Арт.-№
	571013R220

Инструменты, рассчитанные на другое сетевое напряжение на заказ.

Оснастка

Наименование	Арт.-№
REMS Пресс-клещи/-пресс кольца страницу 152 – 170.	
REMS Отрезные клещи М для шпилек страница 173.	
REMS Кабелерезы страница 173.	
REMS Акку-Пресс Привод , без аккумулятора	571003R14
Аккумулятор Li-Ion 14,4 В, 3,0 Ач	571555R14
Быстрозарядное устройство Li-Ion/Ni-Cd 230 В, 50–60 Гц, 65 Вт	571560R220
Адаптер Li-Ion 230 В/14,4 В для работы от сети 230 В вместо ионно-литиевого аккумулятора 14,4 В	571565R220
Стальной чемодан с вкладышем	571290R
REMS Аккум. светодиодная лампа см. стр. 95	175200R



Tested by electro-suisse >>>

Продукция немецкого производства



REMS Akku-Пресс ACC

Аккумуляторный радиальный пресс с принудительным процессом прессовки

Универсальный аккумуляторный гидравлический радиальный пресс для изготовления пресс-соединений всех котлирующихся систем пресс-фитинга. Для аккумуляторных и сетевых приводов.

Пресс-соединения D 10–108 (110) мм / D ¾–1"

Полный ассортимент пресс-клещей/пресс-колец REMS для всех традиционных систем пресс-фитинга, смотри страницу 152–170.

REMS Akku-Пресс ACC – для труб до D 110 мм. С принудительным процессом прессовки. Молниеносная, надёжная прессовка. Автоматический фиксатор пресс-клещей.

Системное преимущество

Только одни пресс-клещи/пресс-кольца для всех радиальных пресс-инструментов REMS (кроме REMS Мини-Пресс ACC, REMS Мини-Пресс 22V ACC), в том числе для радиальных прессов других производителей.

Все пресс-клещи, обозначенные * подходят также и к ручному радиальному прессу REMS Eco-Press (Патент EP 1 223 008, Патент US 6,739,172). Поэтому их хранение на складе просто и экономично.

Конструкция

Компактный, удобный, легкий. Привод с аккумулятором всего 4,3 кг. Применим повсюду, на весу, над головой, в труднодоступных местах. Без кабеля, оптимальное распределение веса инструмента для работы одной рукой. Эргономичный корпус и ручка. Встроенная светодиодная рабочая лампа для освещения места работы. Вращающийся модуль захвата пресс-клещей. Надежная посадка пресс-клещей/промежуточного зажима благодаря автоматическому фиксированию. Также для подходящих пресс-клещей/пресс-колец других производителей. Для аккумуляторных и сетевых приводов. Электронный контроль зарядки с защитой от глубокого разряда и индикатором заряженности с 2-цветным светодиодом.

Процесс прессовки с механизмом ACC

Безопасность труда, функциональная и эксплуатационная надежность. Автоматический реверс после окончания прессовки.

Привод

Сила подачи и прессовка с давлением в несколько тонн для молниеносной, безупречной прессовки. Тяговое усилие 32 кН. Мощный электрогидравлический привод с аккумуляторным двигателем 14,4 В, 380 Вт, планетарным редуктором, эксцентриковым поршневым насосом и компактной мощной гидравлической системой. Переключатель безопасности.

Работа от аккумулятора и от сети

Технология Li-Ion PLUS Ионно-литиевые аккумуляторы на 14,4 В с емкостью на 3,0 ампер-часа для большого срока службы. Мощный и легкий. Литиево-ионный аккумулятор 14,4 В, 3,0 ампер-часа примерно на 270 опрессовок Viega ProfiPress DN 15 на один заряд аккумулятора. Защита от глубокой разрядки и перегрузки с контролем отдельных ячеек. Контроль температуры в процессе зарядки. Зона рабочих температур от –10 до +60 °С. Эффект памяти для максимальной мощности аккумулятора отсутствует. Устройство ускоренной зарядки для сокращения времени зарядки. Литиево-ионный источник питания 230 В/14,4 В для работы от сети 230 В вместо литиево-ионного аккумулятора 14,4 В, в комплекте оснастки.

Комплект поставки

REMS Akku-Пресс ACC базовый пакет. Электрический радиальный пресс для изготовления пресс-соединений D 10–108 (110) мм, D ¾–1". Для привода пресс-клещей/пресс-колец REMS и других подходящих пресс-клещей/пресс-колец других производителей. Зажим для пресс-клещей с автоматическим фиксатором. Электрогидравлический привод с аккумуляторным двигателем 14,4 В, 380 Вт, надежной планетарной передачей, эксцентрическим поршневым насосом и компактной мощной гидравлической системой. Переключатель безопасности. Встроенный рабочий светодиодный светильник. Аккумулятор Li-Ion 14,4 В, 3,0 Ач, быстрозарядное устройство Li-Ion/Ni-Cd 230 Вт, 50–60 Гц, 65 Вт. В прочном стальном чемодане.

Арт.-№	
571014R220	

Инструменты, рассчитанные на другое сетевое напряжение на заказ.

Оснастка

Наименование	Арт.-№
REMS Пресс-клещи/пресс кольца страницу 152–170.	
REMS Отрезные клещи M для шпилек страница 173.	
REMS Кабелерезы страница 173.	
REMS Akku-Пресс ACC Привод, без аккумулятора	571004R14
Аккумулятор Li-Ion 14,4 В, 3,0 Ач	571555R14
Быстрозарядное устройство Li-Ion/Ni-Cd 230 В, 50–60 Гц, 65 Вт	571560R220
Адаптер Li-Ion 230 В/14,4 В для работы от сети 230 В вместо ионно-литиевого аккумулятора 14,4 В	571565R220
Стальной чемодан с вкладышем	571290R
REMS Аккумуляторная светодиодная лампа см. стр. 95	175200R



Tested by electrosuisse >>>

Продукция немецкого производства

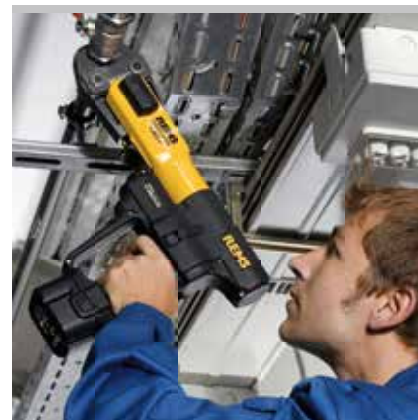

на все используемые системы пресс-фитинга

Выбирайте REMS пресс-клещи/ REMS пресс-кольца сами!

Для этого найдите нужную запрессовочную систему в следующей таблице рядом и выберите обжимные шипцы/пресс-шайбу необходимого размера. Внимание: системы пресс-фитинга для газопроводов могут быть опрессованы только пресс-клещами/кольцами, обозначенными в таблице желтым цветом. Для соединения пресс-колец REMS (PR) с приводом необходимы промежуточные клещи (страница 170).

Обжимные клещи/пресс-шайбы из вязкотвердой, специально закаленной специальной стали для высоких нагрузок. Пресс-профиль пресс-клещей/пресс-колец REMS специфичен и соответствует используемой системе пресс-фитинга. Благодаря этому гарантирована безупречная и надёжная прессовка. Пресс-губки пресс-клещей/пресс-колец REMS изготовлены посредством точнейшей механической обработки на обрабатывающих центрах с АЧПУ и имеют точно обработанный пресс-контур. Благодаря этому незначительные допуски при производстве.

Предназначены для радиальных прессов REMS (кроме REMS Мини-Пресс ACC, REMS Мини-Пресс 22V ACC и REMS Мини-Пресс S 22V ACC) и к радиальным прессам других производителей. Все обозначенные * пресс-клещи выпускаются в соответствии с существующими патентами (Патент EP 1 223 008, Патент US 6,739,172) и подходят для ручного радиального привода REMS Эко-Пресс. Прочность и соблюдать руководство по установке и монтажу продавца/изготовителя системы.

Пресс-клещи REMS

Обжимные клещи REMS с 2 поворотными моноблочными щечками. Самое популярное стандартное исполнение. Благодаря этому незначительные допуски при производстве. (Патент EP 2 027 971).

Пресс-клещи REMS (4G)

Пресс-клещи REMS (4G) с 2 параллельно расположенными пресс-сегментами на шарнирах для прямого прессования средних диаметров.

Пресс-клещи REMS (S)

Пресс-клещи REMS (S) с одним неподвижным и двумя вращающимися на шарнирах пресс-сегментами, для средних диаметров.

Пресс-кольца REMS (PR-3S)

Пресс-кольца REMS (PR-3S) с 3 запрессовочными сегментами, установленными на поворотном шарнирном кольце, для осуществления запрессовок больших размеров, к которым предъявляются особые требования. Оптимальное прессование обеспечивается радиально управляемым движением пресс-сегментов, с промежуточными клещами.

Пресс-кольца REMS (PR-3B)

Пресс-кольца REMS (PR-3B) с 3 «плавающими» пресс-контурами для обжима фитингов больших размеров, к которым предъявляются особые требования. Оптимальный обжим благодаря радиально направленному движению «плавающих» пресс-контуров, с промежуточной фиксацией.

Пресс-кольца REMS 45° (PR-2B)

Пресс-шайба REMS 45° (PR-2B), с 2 тисками, для надежной установки тисков в труднодоступных местах благодаря наклонному положению 45° (Патент EP 2 774 725). Привод с промежуточным зажимом REMS.

Контроль согласно EN 1775:2007

Пресс-клещи REMS с пресс-контурами F, M, V, SA, B, RN и UP имеют специальную маркировку на пресс-контуре, которая оставляет отпечаток на фитинге после прессования. Это делает возможным даже после прессования проверить, были ли использованы для изготовления пресс-соединения подходящие пресс-клещи.

Используя данную систему контроля, компания REMS выполняет рекомендации европейских норм EN 1775:2007 при установке систем пресс-фитинга для газа.

SHK-Соглашение об ответственности

Страница 172.

Подтверждение пригодности

Страница 171.



Патент EP 1 223 008
Патент US 6,739,172



Продукция немецкого производства



Пресс-клещи REMS



Пресс-клещи REMS (4G)



Пресс-клещи REMS (S)



Пресс-кольца REMS (PR-3S)



Пресс-кольца REMS (PR-3B)



Пресс-кольца REMS 45° (PR-2B)
Патент EP 2 774 725

REMS пресс-клещи REMS пресс-кольца

Оснастка для радиальных прессов REMS (кроме REMS Мини-Пресс) также подходит к радиальным прессам других производителей

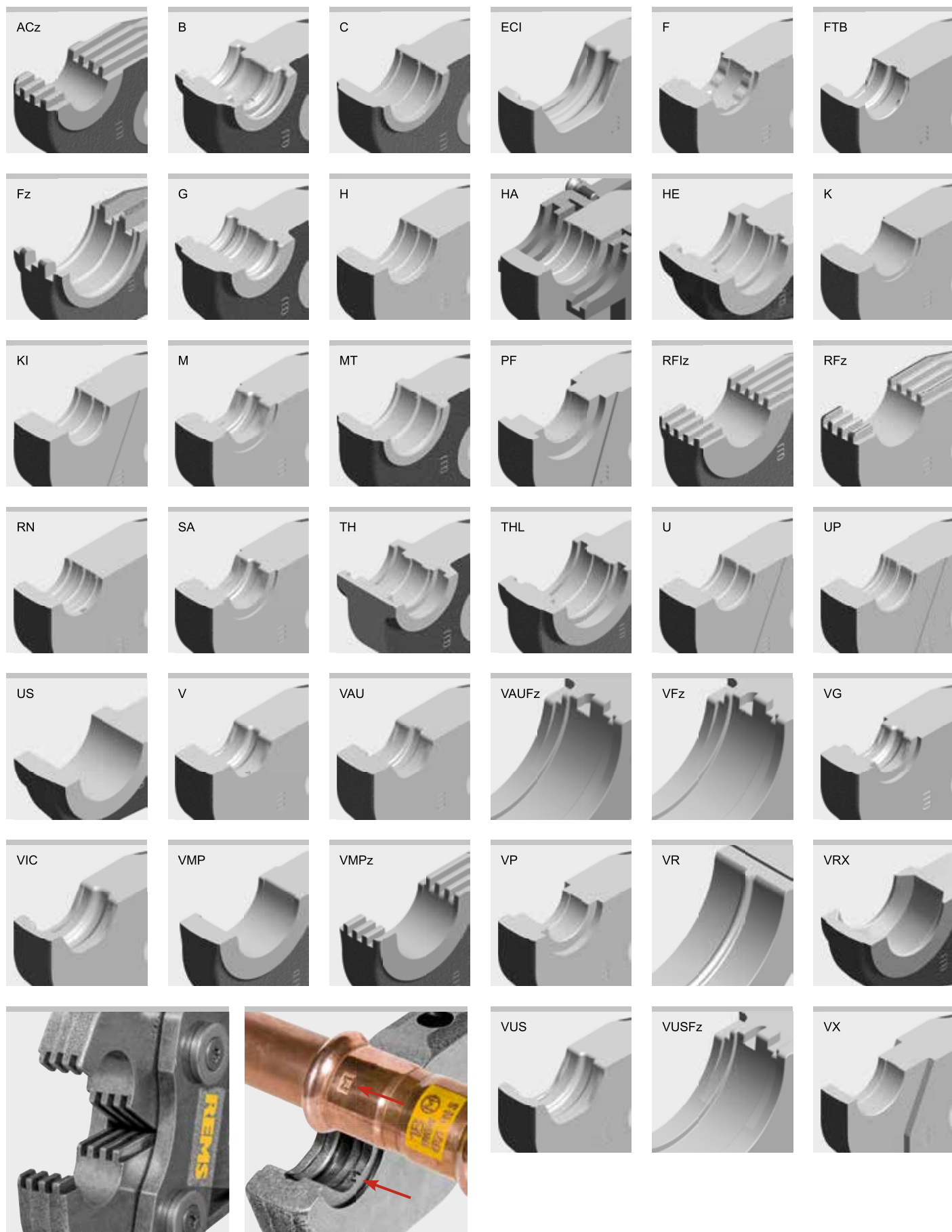

Обжимные клещи с зубчатым зацеплением
Патент EP 2 027 971

Например, пресс-клещи REMS M:
Отпечаток "M" на опрессованном фитинге для отслеживания обжатия согласно EN 1775:2007

Система	контур	Арт.-№	
A			
AC-FIX PRESS (Global Piping Systems)	H 12*	570300	
	H 16*	570320	
	H 20*	570350	
	H 25*	570360	
	H 32	570380	
	RFz 12*	571320	
	RFz 16*	571325	
	RFz 20*	571330	
	RFz 25	571335	
	RFz 32	571340	
	U 16*	570765	
	U 20*	570775	
	U 25*	570780	
	U 32	570785	
	VX 16*	571635	
	VX 20*	571640	
	AC-FIX PRESS-MULTI (Global Piping Systems)	H 16*	570320
		H 18*	570340
		H 20*	570350
		H 25*	570360
		H 32	570380
		RFz 16*	571325
		RFz 20*	571330
RFz 25		571335	
RFz 32		571340	
U 16*		570765	
U 18*		570770	
U 20*		570775	
U 25*		570780	
U 32	570785		
ACOME ACOPEX ALU	H 16*	570320	
	H 20*	570350	
	H 26*	570370	
	H 32	570380	
	TH 16*	570460	
	TH 20*	570470	
	TH 26*	570475	
	TH 32	570480	
	U 16*	570765	
	U 20*	570775	
U 32	570785		
ACOME MT	ACz 12*	572642	
	ACz 16*	572644	
	ACz 20*	572646	
	ACz 25	572648	
AHLSELL A-press elförzinkad	M 12	570100	
	M 15	570110	
	M 18	570120	
	M 22	570130	
	M 28	570140	
	M 35	570150	
	M 42 (PR-3S) ³⁾	572706 R	
	M 54 (PR-3S) ³⁾	572708 R	
	M 12 45° (PR-2B) ³⁾	574520 R	
	M 15 45° (PR-2B) ³⁾	574522 R	
	M 18 45° (PR-2B) ³⁾	574524 R	
	M 22 45° (PR-2B) ³⁾	574526 R	
	M 28 45° (PR-2B) ³⁾	574528 R	
	M 35 45° (PR-2B) ³⁾	574530 R	
	AHLSELL A-press koppar	V 12	570107
		V 15	570115
		V 18	570125
V 22		570135	
V 28		570145	
V 35		570155	
V 42		570165	
V 54		570175	
V 12 45° (PR-2B) ³⁾		574502 R	
V 15 45° (PR-2B) ³⁾		574504 R	
V 18 45° (PR-2B) ³⁾		574506 R	
V 22 45° (PR-2B) ³⁾		574508 R	
V 28 45° (PR-2B) ³⁾		574510 R	
V 35 45° (PR-2B) ³⁾	574512 R		
AHLSELL A-press rostfritt	M 15	570110	
	M 18	570120	
	M 22	570130	
	M 28	570140	
	M 35	570150	
	M 42 (PR-3S) ³⁾	572706 R	
	M 54 (PR-3S) ³⁾	572708 R	
	M 15 45° (PR-2B) ³⁾	574522 R	
	M 18 45° (PR-2B) ³⁾	574524 R	
	M 22 45° (PR-2B) ³⁾	574526 R	
	M 28 45° (PR-2B) ³⁾	574528 R	
	M 35 45° (PR-2B) ³⁾	574530 R	
	AHLSELL Presskulventil a-collection 1372M	M 12	570100
M 15		570110	
M 18		570120	
M 22		570130	
M 28		570140	
M 35		570150	
M 42 (PR-3S) ³⁾		572706 R	
M 54 (PR-3S) ³⁾		572708 R	
M 12 45° (PR-2B) ³⁾		574520 R	
M 15 45° (PR-2B) ³⁾		574522 R	
M 18 45° (PR-2B) ³⁾		574524 R	
M 22 45° (PR-2B) ³⁾		574526 R	
M 28 45° (PR-2B) ³⁾		574528 R	
M 35 45° (PR-2B) ³⁾	574530 R		

Система	контур	Арт.-№	
AHLSELL Presskulventil a-collection 1372V	V 12	570107	
	V 15	570115	
	V 18	570125	
	V 22	570135	
	V 28	570145	
	V 35	570155	
	V 42	570165	
	V 54	570175	
	V 12 45° (PR-2B) ³⁾	574502 R	
	V 15 45° (PR-2B) ³⁾	574504 R	
	V 18 45° (PR-2B) ³⁾	574506 R	
	V 22 45° (PR-2B) ³⁾	574508 R	
	V 28 45° (PR-2B) ³⁾	574510 R	
	V 35 45° (PR-2B) ³⁾	574512 R	
	AIRBEL PRESSCLIM	M 15	570110
		M 18	570120
		M 22	570130
		M 28	570140
		M 35	570150
		M 42 (PR-3S) ³⁾	572706 R
M 54 (PR-3S) ³⁾		572708 R	
M 76,1 XL (PR-3S) ^{3) 7)}		579101 R	
M 88,9 XL (PR-3S) ^{3) 7)}		579102 R	
M 108,0 XL (PR-3S) ^{3) 7)}		579103 R	
M 15 45° (PR-2B) ³⁾		574522 R	
M 18 45° (PR-2B) ³⁾		574524 R	
M 22 45° (PR-2B) ³⁾		574526 R	
M 28 45° (PR-2B) ³⁾	574528 R		
M 35 45° (PR-2B) ³⁾	574530 R		
AIRBEL SERTINOX	M 15	570110	
	M 18	570120	
	M 22	570130	
	M 28	570140	
	M 35	570150	
	M 42 (PR-3S) ³⁾	572706 R	
	M 54 (PR-3S) ³⁾	572708 R	
	M 76,1 XL (PR-3S) ^{3) 7)}	579101 R	
	M 88,9 XL (PR-3S) ^{3) 7)}	579102 R	
	M 108,0 XL (PR-3S) ^{3) 7)}	579103 R	
	M 15 45° (PR-2B) ³⁾	574522 R	
	M 18 45° (PR-2B) ³⁾	574524 R	
	M 22 45° (PR-2B) ³⁾	574526 R	
M 28 45° (PR-2B) ³⁾	574528 R		
M 35 45° (PR-2B) ³⁾	574530 R		
ALB Sistema Multicapa	TH 16*	570460	
	TH 18*	570465	
	TH 20*	570470	
	TH 26*	570475	
	TH 32	570480	
	TH 40	570485	
	TH 50 (S)	572400	
	TH 63 (S)	572405	
	H 16*	570320	
	H 18*	570340	
	H 20*	570350	
	H 26*	570370	
	H 32	570380	
H 40 (4G)	570390		
U 16*	570765		
U 18*	570770		
U 20*	570775		
C 26*	570750		
U 32	570785		
U 40	570790		
ALB Sistema Multicapa Gas	TH 16*	570460	
	TH 20*	570470	
	TH 26*	570475	
	TH 32	570480	
	H 16*	570320	
	H 20*	570350	
	H 26*	570370	
	H 32	570380	
	U 16*	570765	
	U 20*	570775	
	C 26*	570750	
	U 32	570785	
	APE Serie AP	B 16*	570850
B 20*		570860	
B 26		570870	
B 32		570880	
H 16*		570320	
H 20*		570350	
H 26*		570370	
H 32		570380	
TH 16*		570460	
TH 18*		570465	
TH 20*		570470	
TH 26*		570475	
TH 32		570480	
U 16*	570765		
U 20*	570775		
U 40	570790		
U 50	570795		
U 63 (PR-3B) ³⁾	572837 R		
U 63 (S)	572365		
APE Serie AP Gas	TH 16*	570460	
	TH 20*	570470	
	TH 26*	570475	
	TH 32	570480	

Система	контур	Арт.-№
AQUATECHNIK Universal	B 16*	570850
	B 20*	570860
	B 26	570870
	B 32	570880
	F 16*	570717
	F 20*	570727
	F 26*	570730
	F 32	570735
	F 16 45° (PR-2B) ³⁾	574550 R
	F 20 45° (PR-2B) ³⁾	574552 R
	F 26 45° (PR-2B) ³⁾	574554 R
	F 32 45° (PR-2B) ³⁾	574556 R
	H 16*	570320
	H 20*	570350
	H 26*	570370
	H 32	570380
	TH 16*	570460
	TH 20*	570470
	TH 26*	570475
	TH 32	570480
	U 16*	570765
	U 20*	570775
	C 26*	570750
U 32	570785	
ARKA DUROsystem	H 16*	570320
	H 20*	570350
	H 25*	570360
	H 26*	570370
	H 32	570380
	TH 16*	570460
	TH 20*	570470
	TH 25*	570495
	TH 26*	570475
	TH 32	570480
	U 16*	570765
	U 20*	570775
	U 25*	570780
U 32	570785	
ASCHL NIR	M 15	570110
	M 18	570120
	M 22	570130
	M 28	570140
	M 35	570150
	M 42 (PR-3S) ³⁾	572706 R
	M 54 (PR-3S) ³⁾	572708 R
	M 76,1 XL (PR-3S) ^{3) 7)}	579101 R
	M 88,9 XL (PR-3S) ^{3) 7)}	579102 R
	M 108,0 XL (PR-3S) ^{3) 7)}	579103 R
	M 15 45° (PR-2B) ³⁾	574522 R
	M 18 45° (PR-2B) ³⁾	574524 R
	M 22 45° (PR-2B) ³⁾	574526 R
M 28 45° (PR-2B) ³⁾	574528 R	
M 35 45° (PR-2B) ³⁾	574530 R	
ASSOTHERM IPC-RAC Carbon Steel	M 15	570110
	M 18	570120
	M 22	570130
	M 28	570140
	M 35	570150
	M 42 (4G)	570160
	M 54 (4G)	570170
	M 42 (PR-3S) ³⁾	572706 R
	M 54 (PR-3S) ³⁾	572708 R
	M 15 45° (PR-2B) ³⁾	574522 R
	M 18 45° (PR-2B) ³⁾	574524 R
	M 22 45° (PR-2B) ³⁾	574526 R
	M 28 45° (PR-2B) ³⁾	574528 R
M 35 45° (PR-2B) ³⁾	574530 R	
ASSOTHERM IPI-RAX Inox	M 15	570110
	M 18	570120
	M 22	570130
	M 28	570140
	M 35	570150
	M 42 (4G)	570160
	M 54 (4G)	570170
	M 42 (PR-3S) ³⁾	572706 R
	M 54 (PR-3S) ³⁾	572708 R
	M 15 45° (PR-2B) ³⁾	574522 R
	M 18 45° (PR-2B) ³⁾	574524 R
	M 22 45° (PR-2B) ³⁾	574526 R
	M 28 45° (PR-2B) ³⁾	574528 R
M 35 45° (PR-2B) ³⁾	574530 R	
ASSOTHERM IPM-Multistrato	H 16*	570320
	H 20*	570350
	H 26*	570370
	H 32	570380
	TH 16*	570460
	TH 20*	570470
	TH 26*	570475
	TH 32	570480
	THL 32	570487
	TH 40	570485
	TH 50 (S)	572400
	TH 63 (S)	572405
	U 16*	570765
U 20*	570775	
C 26*	570750	
U 32	570785	
ASSOTHERM IPR-RRR Copper	M 15	570110
	M 18	570120
	M 22	570130
	M 28	570140
	M 35	570150
	M 42 (4G)	570160
	M 54 (4G)	570170
	M 42 (PR-3S) ³⁾	572706 R
	M 54 (PR-3S) ³⁾	572708 R
	M 15 45° (PR-2B) ³⁾	574522 R
	M 18 45° (PR-2B) ³⁾	574524 R
	M 22 45° (PR-2B) ³⁾	574526 R
	M 28 45° (PR-2B) ³⁾	574528 R
M 35 45° (PR-2B) ³⁾	574530 R	

Система	контур	Арт.-№
ASSOTHERM	M 15	570110
IPR-RRA	M 18	570120
Copper Gas	M 22	570130
	M 28	570140
	M 35	570150
	M 15 45° (PR-2B) ³⁾	574522 R
	M 18 45° (PR-2B) ³⁾	574524 R
	M 22 45° (PR-2B) ³⁾	574526 R
	M 28 45° (PR-2B) ³⁾	574528 R
	M 35 45° (PR-2B) ³⁾	574530 R
ASTM F 1807 (Fittings with Copper Crimp Ring for PEX tubing)	US ¾"	571450
	US ½"	571455
	US ¾"	571460
	US 1"	571465
	US 1½"	571470
	US 1½"	571475
	US 2"	571477

B

Bampi BALPEX (serie MP)	TH 16*	570460
	TH 18*	570465
	TH 20*	570470
	TH 26*	570475
	TH 32	570480
	TH 40	570485
	TH 50 (S)	572400
	TH 63 (S)	572405
Bampi BALPEX Gas	TH 16*	570460
	TH 20*	570470
	TH 26*	570475
BARBI EASYPRESS (Industrial Blansol)	H 12*	570300
	H 16*	570320
	H 20*	570350
	H 25*	570360
	H 32	570380
	RFz 12*	571320
	RFz 16*	571325
	RFz 20*	571330
	RFz 25	571335
	RFz 32	571340
	U 16*	570765
	U 20*	570775
	U 25*	570780
	U 32	570785
BARBI MULTIPEX (Industrial Blansol)	H 14*	570310
	H 16*	570320
	H 18*	570340
	H 20*	570350
	H 25*	570360
	H 26*	570370
	H 32	570380
	RFz 16*	571325
	RFz 18*	571327
	RFz 20*	571330
	RFz 25	571335
	RFz 32	571340
	TH 16*	570460
	TH 20*	570470
	TH 26*	570475
	TH 32	570480
	U 16*	570765
	U 18*	570770
	U 20*	570775
	U 25*	570780
	U 32	570785
	U 40	570790
	U 50	570795
	U 63 (PR-3B) ³⁾	572837 R
	U 63 (S)	572365
BEGETUBE/ IVAR	B 14*	570845
	B 16*	570850
	B 18*	570855
	B 20*	570860
	B 26	570870
	B 32	570880
	Fz 40	570742
	Fz 50	570747
	Fz 63 (S)	572385
	Fz 75 (PR-3B) ³⁾	572830 R
BRASELI GPF GAS	TH 16*	570460
	TH 20*	570470
	TH 25*	570495
	TH 32	570480
BRASELI Pressfitting PE-X	RFz 16*	571325
	RFz 20*	571330
	RFz 25	571335
	RFz 32	571340

Система	контур	Арт.-№
BRASELI	U 16*	570765
Pressfitting	U 18*	570770
Multicap	U 20*	570775
	U 25*	570780
	U 32	570785
	U 40	570790
	U 50	570795
Brass Form	H 16*	570320
Master Press	H 18*	570340
	H 20*	570350
	TH 16*	570460
	TH 18*	570465
	TH 20*	570470
	U 16*	570765
	U 18*	570770
	U 20*	570775
Brass & Fittings	RFz 16*	571325
Pressman	RFz 18*	571327
Multicap	ACz 20*	572646
	RFz 25	571335
	RFz 32	571340
Brass & Fittings	RFz 16*	571325
Retipress	RFz 18*	571327
	ACz 20*	572646
	RFz 25	571335
	RFz 32	571340
BRASSTECH	B 16*	570850
MULTItermoSAN	B 20*	570860
Brasspress	B 26	570870
	B 32	570880
	F 16*	570717
	F 20*	570727
	F 26*	570730
	F 16 45° (PR-2B) ³⁾	574550 R
	F 20 45° (PR-2B) ³⁾	574552 R
	F 26 45° (PR-2B) ³⁾	574554 R
	H 16*	570320
	H 18*	570340
	H 20*	570350
	H 26*	570370
	TH 16*	570460
	TH 18*	570465
	TH 20*	570470
	TH 26*	570475
	TH 32	570480
	TH 40	570485
	TH 50 (S)	572400
	TH 63 (S)	572405
	U 16*	570765
	U 18*	570770
	U 20*	570775
	C 26*	570750
	U 32	570785
Business Key	M 15	570110
MT-PRESS	M 18	570120
(inox)	M 22	570130
	M 28	570140
	M 35	570150
	M 42 (4G)	570160
	M 54 (4G)	570170
	M 42 (PR-3S) ³⁾	572706 R
	M 54 (PR-3S) ³⁾	572708 R
	M 15 45° (PR-2B) ³⁾	574522 R
	M 18 45° (PR-2B) ³⁾	574524 R
	M 22 45° (PR-2B) ³⁾	574526 R
	M 28 45° (PR-2B) ³⁾	574528 R
	M 35 45° (PR-2B) ³⁾	574530 R

C

Cello Products	VUS ½" (OD 15,9 mm)	571770
>B< Press	VUS ¾" (OD 22,2 mm)	571775
	VUS 1" (OD 28,6 mm)	571780
	VUS 1¼" (OD 34,9 mm)	571785
	VUS 1½" (OD 41,3 mm)	571790
	VUS 2" (OD 54,0 mm)	571795

Система	контур	Арт.-№
CHIALI	TH 16*	570460
CHIALIPEX	TH 20*	570470
	TH 26*	570475
	TH 32	570480
	TH 40	570485
	TH 50 (S)	572400
	TH 63 (S)	572405
Climatek	TH 14*	570455
Clima Therm	TH 16*	570460
	TH 18*	570465
	TH 20*	570470
	TH 26*	570475
	TH 32	570480
	H 40 A (4G)	570695
Climatrix	H 16*	570320
Climatrix Rhinopex	H 20*	570350
	U 16*	570765
	U 20*	570775
	TH 14*	570455
	TH 16*	570460
	TH 18*	570465
	TH 20*	570470
	TH 26*	570475
	TH 32	570480
ClouSet	TH 16*	570460
	TH 18*	570465
	TH 20*	570470
COMAP	V 12	570107
SudoPress Carbon	V 15	570115
	V 18	570125
	V 22	570135
	V 28	570145
	V 35	570155
	V 42	570165
	V 54	570175
COMAP	V 12	570107
SudoPress Copper	V 14	570112
	V 15	570115
	V 16	570117
	V 18	570125
	V 22	570135
	V 28	570145
	V 35	570155
	V 42	570165
	V 54	570175
COMAP	V 12	570107
SudoPress	V 14	570112
Copper Gas	V 15	570115
	V 16	570117
	V 18	570125
	V 22	570135
COMAP	V 15	570115
SudoPress	V 18	570125
Stainless	V 22	570135
	V 28	570145
	V 35	570155
	V 42	570165
	V 54	570175
Comap	RFz 12*	571320
PexPress	RFz 16*	571325
	RFz 20*	571330
	RFz 25	571335

Системы пресс-фитинга для газопроводов могут быть опрессованы только обозначенными в таблице желтым цветом пресс-клещами/пресс-кольцами. Учтите национальные предписания.

* Данные пресс-клещи подходят и к ручному радиальному прессу REMS Эко-Пресс. Учтите национальные предписания.

- 1) Могут применяться только обжимные клещи, начиная с маркировки „108“ (1 квартал 2008), „208“ (2 квартал 2008 г.). Обозначение отпечатано на всех пресс-клещах.
- 2) Для этой системы пресс-фитингов, не разрешен ручной пресс-инструмент.
- 3) Для привода пресс-колец необходимы промежуточные клещи, см. стр. 170.
- 4) Фитинги из бронзы (ProPress XL) следует запрессовывать пресс-шайбами с запрессовочным контуром VUSR, фитинги из меди (ProPress XL-C) и из нержавеющей стали (ProPress XL-S) следует запрессовывать пресс-шайбами с запрессовочным контуром VUSF.
- 5) Для фиксации подходящих пресс-вставок.
- 6) Фитинги из бронзы (Sanpress XL) следует запрессовывать пресс-шайбами с запрессовочным контуром VR, фитинги из меди (Profipress XL, Profipress G XL), высокоуглеродистой стали и из нержавеющей стали (Sanpress Inox XL, Sanpress Inox G XL) следует запрессовывать пресс-шайбами с запрессовочным контуром VF.
- 7) Привод посредством REMS Пауэр-Пресс XL.

Пригодность пресс-инструмента REMS для систем пресс-фитингов: состояние на: 16.05.2018. Актуальное положение Вы найдёте в интернете:

www.rems.de → Загрузка → Каталоги → REMS каталог.

Пресс-клещами/пресс-кольцами для иных систем пресс-фитингов – по запросу.

Система	контур	Арт.-№	
Comap SkinPress	TH 14*	570455	
	TH 16*	570460	
	TH 18*	570465	
	TH 20*	570470	
	TH 26*	570475	
	THL 32	570487	
	TH 40	570485	
	TH 50 (S)	572400	
	TH 63 (S)	572405	
	Comap SkinPress Gas	TH 16*	570460
TH 20*		570470	
TH 26*		570475	
THL 32		570487	
Comap SkinPress PPSU	TH 16*	570460	
	TH 20*	570470	
	TH 26*	570475	
	THL 32	570487	
COMAP Xpress Carbon	M 12	570100	
	M 15	570110	
	M 18 ¹⁾	570120	
	M 22	570130	
	M 28 ¹⁾	570140	
	M 35	570150	
	M 42 (4G)	570160	
	M 54 (4G)	570170	
	M 42 (PR-3S) ³⁾	572706 R	
	M 54 (PR-3S) ³⁾	572708 R	
	M 76,1 XL (PR-3S) ³⁾⁷⁾	579101 R	
	M 88,9 XL (PR-3S) ³⁾⁷⁾	579102 R	
	M 108,0 XL (PR-3S) ³⁾⁷⁾	579103 R	
	M 12 45° (PR-2B) ³⁾	574520 R	
	M 15 45° (PR-2B) ³⁾	574522 R	
	M 18 45° (PR-2B) ³⁾	574524 R	
	M 22 45° (PR-2B) ³⁾	574526 R	
M 28 45° (PR-2B) ³⁾	574528 R		
M 35 45° (PR-2B) ³⁾	574530 R		
COMAP Xpress Copper	M 12	570100	
	M 15	570110	
	M 18 ¹⁾	570120	
	M 22	570130	
	M 28 ¹⁾	570140	
	M 35	570150	
	M 42 (PR-3S) ³⁾	572706 R	
	M 54 (PR-3S) ³⁾	572708 R	
	M 12 45° (PR-2B) ³⁾	574520 R	
	M 15 45° (PR-2B) ³⁾	574522 R	
	M 18 45° (PR-2B) ³⁾	574524 R	
	M 22 45° (PR-2B) ³⁾	574526 R	
	M 28 45° (PR-2B) ³⁾	574528 R	
	M 35 45° (PR-2B) ³⁾	574530 R	
	COMAP Xpress Copper Gas	M 15	570110
		M 18 ¹⁾	570120
		M 22	570130
M 28 ¹⁾		570140	
M 35		570150	
M 42 (PR-3S) ³⁾		572706 R	
M 54 (PR-3S) ³⁾		572708 R	
COMAP Xpress Stainless	M 15	570110	
	M 18 ¹⁾	570120	
	M 22	570130	
	M 28 ¹⁾	570140	
	M 35	570150	
	M 42 (4G)	570160	
	M 54 (4G)	570170	
	M 42 (PR-3S) ³⁾	572706 R	
	M 54 (PR-3S) ³⁾	572708 R	
	M 76,1 XL (PR-3S) ³⁾⁷⁾	579101 R	
	M 88,9 XL (PR-3S) ³⁾⁷⁾	579102 R	
	M 108,0 XL (PR-3S) ³⁾⁷⁾	579103 R	
	M 15 45° (PR-2B) ³⁾	574522 R	
	M 18 45° (PR-2B) ³⁾	574524 R	
	M 22 45° (PR-2B) ³⁾	574526 R	
	M 35 45° (PR-2B) ³⁾	574530 R	
	COMISA Press System	TH 14*	570455
TH 16*		570460	
TH 18*		570465	
TH 20*		570470	
TH 25*		570495	
TH 26*		570475	
TH 32		570480	
TH 40		570485	
TH 50 (S)		572400	
TH 63 (S)		572405	
H 14*		570310	
H 16*		570320	
H 18*		570340	
H 20*		570350	
H 26*		570370	
H 32		570380	
B 14*		570845	
B 16*		570850	
B 18*		570855	
B 20*		570860	
B 26		570870	
B 32		570880	
COMISA Press System Gas		TH 16*	570460
		TH 20*	570470
		TH 26*	570475
		TH 32	570480

Система	контур	Арт.-№	
CONEL CONNECT MULTI	F 16*	570717	
	F 20*	570727	
	F 26*	570730	
	F 32	570735	
	F 16 45° (PR-2B) ³⁾	574550 R	
	F 20 45° (PR-2B) ³⁾	574552 R	
	F 26 45° (PR-2B) ³⁾	574554 R	
	F 32 45° (PR-2B) ³⁾	574556 R	
	H 16*	570320	
	H 20*	570350	
	H 26*	570370	
	H 32	570380	
	TH 16*	570460	
	TH 20*	570470	
	TH 26*	570475	
	TH 32	570480	
	(DN 26)	U 16*	570765
U 20*		570775	
U 25*		570780	
U 32		570785	
VP 16*		570910	
VP 20*		570915	
VP 32		570925	
D			
DIWA systems		TH 14*	570455
		TH 16*	570460
		TH 20*	570470
		TH 26*	570475
		TH 32	570480
		TH 40	570485
		TH 50 (S)	572400
		TH 63 (S)	572405
		DUOFIL MKS SYSTEM	U 16*
	U 18*		570770
U 20*	570775		
U 25*	570780		
U 32	570785		
DW Verbundrohr multitubo systems	U 16*	570765	
	U 18*	570770	
	U 20*	570775	
	U 25*	570780	
	U 32	570785	
	U 40	570790	
	U 50	570795	
U 63 (PR-3B) ³⁾	572837 R		
U 63 (S)	572365		
U 75 (PR-3B) ³⁾	572828 R		
E			
EBRILLE Isomonflex	U 16*	570765	
	U 18*	570770	
	U 20*	570775	
	U 25*	570780	
	H 26*	570370	
	TH 26*	570475	
	U 32	570785	
	EBRILLE Monflex	U 14*	570760
		U 16*	570765
		U 18*	570770
U 20*		570775	
U 25*		570780	
H 26*		570370	
TH 26*		570475	
U 32		570785	
U 40		570790	
U 50		570795	
U 63 (PR-3B) ³⁾	572837 R		
U 63 (S)	572365		
U 75 (PR-3B) ³⁾	572828 R		
EFFEBI PRESSTIGE	M 15	570110	
	M 18	570120	
	M 22	570130	
	M 28	570140	
	M 35	570150	
	M 15 45° (PR-2B) ³⁾	574522 R	
	M 18 45° (PR-2B) ³⁾	574524 R	
	M 22 45° (PR-2B) ³⁾	574526 R	
	M 28 45° (PR-2B) ³⁾	574528 R	
	M 35 45° (PR-2B) ³⁾	574530 R	
EFFEBI TOF-GAS MULTIPINZA	TH 16*	570460	
	TH 20*	570470	
	TH 26*	570475	
	TH 32	570480	
	H 16*	570320	
	H 18*	570340	
	H 20*	570350	
	H 26*	570370	
	H 32	570380	
	H 40 (4G)	570390	
	U 16*	570765	
	U 20*	570775	
	U 32	570785	

Система	контур	Арт.-№
EFFEBI TOF MULTIPINZA	TH 16*	570460
	TH 18*	570465
	TH 20*	570470
	TH 26*	570475
	TH 32	570480
	TH 40	570485
	TH 50 (S)	572400
	TH 63 (S)	572405
	F 16*	570715
	F 18*	570720
	F 20*	570725
	F 26*	570730
	F 32	570735
	Fz 40	570742
	Fz 50	570747
	F 63 (S)	572385
	F 16 45° (PR-2B) ³⁾	574550 R
	F 20 45° (PR-2B) ³⁾	574552 R
	F 26 45° (PR-2B) ³⁾	574554 R
	F 32 45° (PR-2B) ³⁾	574556 R
H 16*	570320	
H 18*	570340	
H 20*	570350	
H 26*	570370	
H 32	570380	
H 40 (4G)	570390	
U 16*	570765	
U 18*	570770	
U 20*	570775	
U 25*	570780	
C 26*	570750	
U 32	570785	
U 40	570790	
U 50	570795	
U 63 (PR-3B) ³⁾	572837 R	
U 63 (S)	572365	
B 16*	570850	
B 18*	570855	
B 20*	570860	
B 26	570870	
B 32	570880	
Elkhart APOLLOXPRESS Fittings Copper and Low-Lead Brass	VUS ½" (OD 15,9 mm)	571770
	VUS ¾" (OD 22,2 mm)	571775
	VUS 1" (OD 28,6 mm)	571780
	VUS 1¼" (OD 34,9 mm)	571785
	VUS 1½" (OD 41,3 mm)	571790
VUS 2" (OD 54,0 mm)	571795	
Elkhart APOLLOXPRESS LD-C Fittings Copper	VUSFz 2½" (PR-3B) ³⁾ (OD 66,7 mm)	572819 R
	VUSFz 3" (PR-3B) ³⁾ (OD 79,4 mm)	572820 R
	VUSFz 4" (PR-3B) ³⁾ (OD 104,8 mm)	572821 R
EMMETI GERPEX- FIVPRESS	B 16*	570850
	B 20*	570860
	B 26	570870
	B 32	570880
	F 16*	570715
	F 20*	570725
	H 16*	570320
H 20*	570350	
TH 16*	570460	
TH 20*	570470	
TH 26*	570475	
TH 32	570480	
TH 40	570485	
TH 50 (S)	572400	
TH 63 (S)	572405	
U 16*	570765	
U 20*	570775	
EMPUR	TH 14*	570455
	TH 15*	570457
	TH 16*	570460
	TH 17*	570462
	TH 20*	570470
	TH 25*	570495
	M 15	570110
	M 18	570120
	M 22	570130
	M 28	570140
EURACCORDI SYCPRESS STAINLESS STEEL PRESS FITTINGS	M 35	570150
	M 42 (PR-3S) ³⁾	572706 R
	M 54 (PR-3S) ³⁾	572708 R
	M 76,1 XL (PR-3S) ³⁾⁷⁾	579101 R
	M 88,9 XL (PR-3S) ³⁾⁷⁾	579102 R
	M 108,0 XL (PR-3S) ³⁾⁷⁾	579103 R
	M 15 45° (PR-2B) ³⁾	574522 R
	M 18 45° (PR-2B) ³⁾	574524 R
	M 22 45° (PR-2B) ³⁾	574526 R
	M 28 45° (PR-2B) ³⁾	574528 R
M 35 45° (PR-2B) ³⁾	574530 R	
EURACCORDI SYCPRESS CARBON STEEL PRESS FITTINGS	M 15	570110
	M 18	570120
	M 22	570130
	M 28	570140
	M 35	570150
	M 42 (PR-3S) ³⁾	572706 R
	M 54 (PR-3S) ³⁾	572708 R
	M 76,1 XL (PR-3S) ³⁾⁷⁾	579101 R
	M 88,9 XL (PR-3S) ³⁾⁷⁾	579102 R
	M 108,0 XL (PR-3S) ³⁾⁷⁾	579103 R
M 15 45° (PR-2B) ³⁾	574522 R	
M 18 45° (PR-2B) ³⁾	574524 R	
M 22 45° (PR-2B) ³⁾	574526 R	
M 28 45° (PR-2B) ³⁾	574528 R	
M 35 45° (PR-2B) ³⁾	574530 R	

Система	контур	Арт.-№
EUROTUBI	M 12	570100
Europa C-STAHLL	M 15	570110
PRESSFITTING	M 18	570120
SISTEM ¹⁾	M 22	570130
	M 28	570140
	M 35	570150
	M 42 (PR-3S) ³⁾	572706 R
	M 54 (PR-3S) ³⁾	572708 R
	M 76,1 XL (PR-3S) ³⁾⁷⁾	579101 R
	M 88,9 XL (PR-3S) ³⁾⁷⁾	579102 R
	M 108,0 XL (PR-3S) ³⁾⁷⁾	579103 R
	M 12 45° (PR-2B) ³⁾	574520 R
	M 15 45° (PR-2B) ³⁾	574522 R
	M 18 45° (PR-2B) ³⁾	574524 R
	M 22 45° (PR-2B) ³⁾	574526 R
	M 28 45° (PR-2B) ³⁾	574528 R
	M 35 45° (PR-2B) ³⁾	574530 R
EUROTUBI	M 15	570110
Europa INOX	M 18	570120
PRESSFITTING	M 22	570130
SISTEM ¹⁾	M 28	570140
	M 35	570150
	M 42 (PR-3S) ³⁾	572706 R
	M 54 (PR-3S) ³⁾	572708 R
	M 76,1 XL (PR-3S) ³⁾⁷⁾	579101 R
	M 88,9 XL (PR-3S) ³⁾⁷⁾	579102 R
	M 108,0 XL (PR-3S) ³⁾⁷⁾	579103 R
	M 15 45° (PR-2B) ³⁾	574522 R
	M 18 45° (PR-2B) ³⁾	574524 R
	M 22 45° (PR-2B) ³⁾	574526 R
	M 28 45° (PR-2B) ³⁾	574528 R
	M 35 45° (PR-2B) ³⁾	574530 R
Evans	VAU 15 (1/2")	572687
Components	VAU 20 (3/4")	572689
Presslok	VAU 25 (1")	572691
	ECl 1 1/2"	571932
	ECl 2" (4G)	571934
	ECl 2 1/2" XL (PR-3S) ³⁾⁷⁾	579104 R
	ECl 3" XL (PR-3S) ³⁾⁷⁾	579105 R
	ECl 4" XL (PR-3S) ³⁾⁷⁾	579106 R
F		
FAR Rubinetterie	TH 14*	570455
PRESSFAR	TH 16*	570460
	TH 17*	570462
	TH 18*	570465
	TH 20*	570470
	TH 25*	570495
	TH 26*	570475
	TH 32	570480
	TH 40	570485
	TH 50 (S)	572400
	TH 63 (S)	572405
	H 14*	570310
	H 16*	570320
	H 18*	570340
	H 20*	570350
	H 26*	570370
	H 32	570380
	H 40 (4G)	570390
	U 14*	570760
	U 16*	570765
	U 18*	570770
	U 20*	570775
	U 25*	570780
	U 32	570785
	U 40	570790
	U 50	570795
	U 63 (PR-3B) ³⁾	572837 R
	U 63 (S)	572365
F.B.Q. BARONIO	V 12	570107
BQ press	V 14	570112
	V 15	570115
	V 16	570117
	V 18	570125
	V 22	570135
	V 28	570145
	V 35	570155
	V 42	570165
	V 54	570175
	V 12 45° (PR-2B) ³⁾	574502 R
	V 14 45° (PR-2B) ³⁾	574532 R
	V 15 45° (PR-2B) ³⁾	574504 R
	V 16 45° (PR-2B) ³⁾	574534 R
	V 18 45° (PR-2B) ³⁾	574506 R
	V 22 45° (PR-2B) ³⁾	574508 R
	V 28 45° (PR-2B) ³⁾	574510 R
	V 35 45° (PR-2B) ³⁾	574512 R

Система	контур	Арт.-№
F.B.Q. BARONIO	V 15	570115
BQ press	V 18	570125
carbon steel	V 22	570135
	V 28	570145
	V 35	570155
	V 42	570165
	V 54	570175
	V 15 45° (PR-2B) ³⁾	574504 R
	V 18 45° (PR-2B) ³⁾	574506 R
	V 22 45° (PR-2B) ³⁾	574508 R
	V 28 45° (PR-2B) ³⁾	574510 R
	V 35 45° (PR-2B) ³⁾	574512 R
F.B.Q. BARONIO	V 15	570115
BQ press gas	V 18	570125
	V 22	570135
	V 28	570145
	V 35	570155
	V 42	570165
	V 54	570175
	V 15 45° (PR-2B) ³⁾	574504 R
	V 18 45° (PR-2B) ³⁾	574506 R
	V 22 45° (PR-2B) ³⁾	574508 R
	V 28 45° (PR-2B) ³⁾	574510 R
	V 35 45° (PR-2B) ³⁾	574512 R
Fercofloor	RFz 16*	571325
DUO Press	RFz 20*	571330
FERCO PEX	RFz 25	571335
	RFz 32	571340
	TH 16*	570460
	TH 20*	570470
	TH 25*	570495
	TH 32	570480
Fercofloor	RFz 16*	571325
DUO Press	RFz 20*	571330
MULTIFER	RFz 25	571335
	RFz 32	571340
	TH 16*	570460
	TH 20*	570470
	TH 25*	570495
	TH 32	570480
	U 16*	570765
	U 18*	570770
	U 20*	570775
	U 25*	570780
	U 32	570785
FILINOX	FTB 15	571432
Filpress	FTB 18	571434
	FTB 22	571436
	FTB 28	571438
	FTB 35	571440
	M 42 (PR-3S) ³⁾	572706 R
	M 54 (PR-3S) ³⁾	572708 R
FILINOX	M 15	570110
Instalpress	M 18	570120
Steel	M 22	570130
	M 28	570140
	M 35	570150
	M 42 (PR-3S) ³⁾	572706 R
	M 54 (PR-3S) ³⁾	572708 R
	M 15 45° (PR-2B) ³⁾	574522 R
	M 18 45° (PR-2B) ³⁾	574524 R
	M 22 45° (PR-2B) ³⁾	574526 R
	M 28 45° (PR-2B) ³⁾	574528 R
	M 35 45° (PR-2B) ³⁾	574530 R
FILINOX	M 15	570110
Instalpress	M 18	570120
Inox	M 22	570130
	M 28	570140
	M 35	570150
	M 42 (4G)	570160
	M 54 (4G)	570170
	M 15 45° (PR-2B) ³⁾	574522 R
	M 18 45° (PR-2B) ³⁾	574524 R
	M 22 45° (PR-2B) ³⁾	574526 R
	M 28 45° (PR-2B) ³⁾	574528 R
	M 35 45° (PR-2B) ³⁾	574530 R
Fittings Estándar	RFz 16*	571325
ECO-PRESS	RFz 20*	571330
	RFz 25	571335
	RFz 32	571340
Fittings Estándar	RFz 16*	571325
MULTICAPA	RFz 18*	571327
	RFz 20*	571330
	RFz 25	571335
	RFz 32	571340

Система	контур	Арт.-№
Fittings Estándar	RFz 16*	571325
PE-X	RFz 20*	571330
	RFz 25	571335
	RFz 32	571340
FOHS	TH 16*	570460
HEIZTECHNIK	TH 20*	570470
FOHSPRESS	TH 26*	570475
	TH 32	570480
FORNARA	B 16*	570850
ForPress	B 20*	570860
	B 26	570870
	B 32	570880
	F 16*	570717
	F 20*	570727
	F 26*	570730
	F 32	570735
	F 16 45° (PR-2B) ³⁾	574550 R
	F 20 45° (PR-2B) ³⁾	574552 R
	F 26 45° (PR-2B) ³⁾	574554 R
	F 32 45° (PR-2B) ³⁾	574556 R
	H 16*	570320
	H 20*	570350
	H 26*	570370
	H 32	570380
	TH 16*	570460
	TH 20*	570470
	TH 26*	570475
	TH 32	570480
	U 16*	570765
	U 20*	570775
	U 32	570785
FRABO	V 12	570107
CHROMEPPRESS	V 15	570115
	V 18	570125
	V 22	570135
	V 12 45° (PR-2B) ³⁾	574502 R
	V 15 45° (PR-2B) ³⁾	574504 R
	V 18 45° (PR-2B) ³⁾	574506 R
	V 22 45° (PR-2B) ³⁾	574508 R
	V 28 45° (PR-2B) ³⁾	574510 R
	V 35 45° (PR-2B) ³⁾	574512 R
FRABO	V 12	570107
FRABOPRESS	V 15	570115
C-STEEL	V 18	570125
Securfrabo	V 22	570135
	V 28	570145
	V 35	570155
	V 42	570165
	V 54	570175
	M 76,1 XL (PR-3S) ³⁾⁷⁾	579101 R
	M 88,9 XL (PR-3S) ³⁾⁷⁾	579102 R
	M 108,0 XL (PR-3S) ³⁾⁷⁾	579103 R
	V 12 45° (PR-2B) ³⁾	574502 R
	V 15 45° (PR-2B) ³⁾	574504 R
	V 18 45° (PR-2B) ³⁾	574506 R
	V 22 45° (PR-2B) ³⁾	574508 R
	V 28 45° (PR-2B) ³⁾	574510 R
	V 35 45° (PR-2B) ³⁾	574512 R
FRABO	V 15	570115
FRABOPRESS	V 18	570125
C-STEEL GAS	V 22	570135
	V 28	570145
	V 35	570155
	V 15 45° (PR-2B) ³⁾	574504 R
	V 18 45° (PR-2B) ³⁾	574506 R
	V 22 45° (PR-2B) ³⁾	574508 R
	V 28 45° (PR-2B) ³⁾	574510 R
	V 35 45° (PR-2B) ³⁾	574512 R
FRABO	V 12	570107
FRABOPRESS	V 15	570115
INOX 316	V 18	570125
	V 22	570135
	V 28	570145
	V 35	570155
	V 42	570165
	V 54	570175
	M 76,1 XL (PR-3S) ³⁾⁷⁾	579101 R
	M 88,9 XL (PR-3S) ³⁾⁷⁾	579102 R
	M 108,0 XL (PR-3S) ³⁾⁷⁾	579103 R
	V 12 45° (PR-2B) ³⁾	574502 R
	V 15 45° (PR-2B) ³⁾	574504 R
	V 18 45° (PR-2B) ³⁾	574506 R
	V 22 45° (PR-2B) ³⁾	574508 R
	V 28 45° (PR-2B) ³⁾	574510 R
	V 35 45° (PR-2B) ³⁾	574512 R

Системы пресс-фитинга для газопроводов могут быть опрессованы только обозначенными в таблице желтым цветом пресс-клещами/пресс-кольцами. Учтите национальные предписания.

* Данные пресс-клещи подходят и к ручному радиальному прессу REMS Эко-Пресс. Учтите национальные предписания.

- 1) Могут применяться только обжимные клещи, начиная с маркировки „108“ (1 квартал 2008), „208“ (2 квартал 2008 г.). Обозначение отпечатано на всех пресс-клещах.
- 2) Для этой системы пресс-фитингов, не разрешен ручной пресс-инструмент.
- 3) Для привода пресс-колец необходимы промежуточные клещи, см. стр. 170.
- 4) Фитинги из бронзы (ProPress XL) следует запрессовывать пресс-шайбами с запрессовочным контуром VUSR, фитинги из меди (ProPress XL-C) и из нержавеющей стали (ProPress XL-S) следует запрессовывать пресс-шайбами с запрессовочным контуром VUSF.
- 5) Для фиксации подходящих пресс-вставок.
- 6) Фитинги из бронзы (Sanpress XL) следует запрессовывать пресс-шайбами с запрессовочным контуром VR, фитинги из меди (Profipress XL, Profipress G XL), высокоуглеродистой стали и из нержавеющей стали (Sanpress Inox XL, Sanpress Inox G XL) следует запрессовывать пресс-шайбами с запрессовочным контуром VF.
- 7) Привод посредством REMS Пауэр-Пресс XL.

Пригодность пресс-инструмента REMS для систем пресс-фитингов: состояние на: 16.05.2018. Актуальное положение Вы найдёте в интернете:

www.rems.de → Загрузка → Каталоги → REMS каталог.

Пресс-клещами/пресс-кольцами для иных систем пресс-фитингов – по запросу.

Система	контур	Арт.-№
FRABO	V 15	570115
FRABOPRESS	V 18	570125
INOX 316 GAS	V 22	570135
	V 28	570145
	V 35	570155
	V 42	570165
	V 54	570175
	V 12 45° (PR-2B) ³⁾	574502 R
	V 15 45° (PR-2B) ³⁾	574504 R
	V 18 45° (PR-2B) ³⁾	574506 R
	V 22 45° (PR-2B) ³⁾	574508 R
	V 28 45° (PR-2B) ³⁾	574510 R
	V 35 45° (PR-2B) ³⁾	574512 R
FRABO	H 16*	570320
FRABOPRESS	H 20*	570350
MULTI-BRASS (MB)	TH 16*	570460
	TH 20*	570470
	TH 26*	570475
	TH 32	570480
	U 16*	570765
	U 20*	570775
FRABO	H 16*	570320
FRABOPRESS	H 20*	570350
MULTI-PLUS (MP)	H 26*	570370
	U 16*	570765
	U 20*	570775
	C 26*	570750
FRABO	V 22	570135
FRABOPRESS	V 28	570145
NEXT	V 22 45° (PR-2B) ³⁾	574508 R
	V 28 45° (PR-2B) ³⁾	574510 R
FRABO	V 12	570107
FRABOPRESS	V 15	570115
RAME (Cu)	V 18	570125
	V 22	570135
	V 28	570145
	V 35	570155
	V 42	570165
	V 54	570175
	M 76,1 XL (PR-3S) ^{3) 7)}	579101 R
	M 88,9 XL (PR-3S) ^{3) 7)}	579102 R
	M 108,0 XL (PR-3S) ^{3) 7)}	579103 R
	V 12 45° (PR-2B) ³⁾	574502 R
	V 15 45° (PR-2B) ³⁾	574504 R
	V 18 45° (PR-2B) ³⁾	574506 R
	V 22 45° (PR-2B) ³⁾	574508 R
	V 28 45° (PR-2B) ³⁾	574510 R
	V 35 45° (PR-2B) ³⁾	574512 R
FRABO	V 12	570107
FRABOPRESS	V 15	570115
RAME (Cu)	V 18	570125
	V 22	570135
	V 28	570145
	V 35	570155
	V 42	570165
	V 54	570175
	V 12 45° (PR-2B) ³⁾	574502 R
	V 15 45° (PR-2B) ³⁾	574504 R
	V 18 45° (PR-2B) ³⁾	574506 R
	V 22 45° (PR-2B) ³⁾	574508 R
	V 28 45° (PR-2B) ³⁾	574510 R
	V 35 45° (PR-2B) ³⁾	574512 R
FRABO	V 15	570115
SOLARPRESS	V 18	570125
	V 22	570135
	V 28	570145
	V 35	570155
	V 15 45° (PR-2B) ³⁾	574504 R
	V 18 45° (PR-2B) ³⁾	574506 R
	V 22 45° (PR-2B) ³⁾	574508 R
	V 28 45° (PR-2B) ³⁾	574510 R
	V 35 45° (PR-2B) ³⁾	574512 R
FRABO FRABO	M 22	570130
TS PRESS	M 22 45° (PR-2B) ³⁾	574526 R
	V 22	570135
	V 22 45° (PR-2B) ³⁾	574508 R
Fränkische alpeX-duo	B 16*	570850
	B 18*	570855
	B 20*	570860
	B 26	570870
	B 32	570880
	F 16*	570717
	F 18*	570720
	F 20*	570727
	F 26*	570730
	F 32	570735
	F 16 45° (PR-2B) ³⁾	574550 R
	F 20 45° (PR-2B) ³⁾	574552 R
	F 26 45° (PR-2B) ³⁾	574554 R
	F 32 45° (PR-2B) ³⁾	574556 R
	TH 16*	570460
	TH 18*	570465
	TH 20*	570470
	TH 26*	570475
	TH 32	570480

Система	контур	Арт.-№
Fränkische alpeX F50 PROFI	F 16*	570717
	F 20*	570727
	F 26*	570730
	F 32	570735
	F 16 45° (PR-2B) ³⁾	574550 R
	F 20 45° (PR-2B) ³⁾	574552 R
	F 26 45° (PR-2B) ³⁾	574554 R
	F 32 45° (PR-2B) ³⁾	574556 R
	H 16*	570320
	H 20*	570350
	H 26*	570370
	H 32	570380
	TH 16*	570460
	TH 20*	570470
	TH 26*	570475
	TH 32	570480
	U 16*	570765
	U 20*	570775
	U 25*	570780
	U 32	570785
	VP 16*	570910
	VP 20*	570915
	VP 32	570925
(DN 26)		
Fränkische alpeX-gas ⁴⁾	F 20 ²⁾	570727
	F 26 ²⁾	570730
	F 32 ²⁾	570735
	F 20 45° (PR-2B) ³⁾	574552 R
	F 26 45° (PR-2B) ³⁾	574554 R
	F 32 45° (PR-2B) ³⁾	574556 R
Fränkische alpeX L	Fz 40	570742
	Fz 50	570747
	F 63 (S)	572385
	Fz 75 (PR-3B) ³⁾	572830 R
G		
gabotherm H+S	TH 10*	570467
	TH 12*	570452
	TH 14*	570455
	TH 15*	570457
	TH 16*	570460
	TH 17*	570462
	TH 18*	570465
	TH 20*	570470
	TH 25*	570495
	TH 26*	570475
	TH 32	570480
	TH 40	570485
	TH 50 (S)	572400
	TH 63 (S)	572405
Gallagher USA YogaPipe ACR	H 12* (1/4")	570300
	U 14* (3/8")	570760
	U 16* (1/2")	570765
	U 18* (3/4")	570770
	U 20* (1")	570775
	U 25* (1 1/4")	570780
	U 32 (1 1/2")	570785
Geberit Mapress C-STAHl	M 12	570100
	M 15	570110
	M 18	570120
	M 22	570130
	M 28	570140
	M 35	570150
	M 42 (4G)	570160
	M 54 (4G)	570170
	M 42 (PR-3S) ³⁾	572706 R
	M 54 (PR-3S) ³⁾	572708 R
	M 76,1 XL (PR-3S) ^{3) 7)}	579101 R
	M 88,9 XL (PR-3S) ^{3) 7)}	579102 R
	M 108,0 XL (PR-3S) ^{3) 7)}	579103 R
	M 12 45° (PR-2B) ³⁾	574520 R
	M 15 45° (PR-2B) ³⁾	574522 R
	M 18 45° (PR-2B) ³⁾	574524 R
	M 22 45° (PR-2B) ³⁾	574526 R
	M 28 45° (PR-2B) ³⁾	574528 R
	M 35 45° (PR-2B) ³⁾	574530 R
Geberit Mapress EDELSTAHL	M 12	570100
	M 15	570110
	M 18	570120
	M 22	570130
	M 28	570140
	M 35	570150
	M 42 (4G)	570160
	M 54 (4G)	570170
	M 42 (PR-3S) ³⁾	572706 R
	M 54 (PR-3S) ³⁾	572708 R
	M 76,1 XL (PR-3S) ^{3) 7)}	579101 R
	M 88,9 XL (PR-3S) ^{3) 7)}	579102 R
	M 108,0 XL (PR-3S) ^{3) 7)}	579103 R
	M 12 45° (PR-2B) ³⁾	574520 R
	M 15 45° (PR-2B) ³⁾	574522 R
	M 18 45° (PR-2B) ³⁾	574524 R
	M 22 45° (PR-2B) ³⁾	574526 R
	M 28 45° (PR-2B) ³⁾	574528 R
	M 35 45° (PR-2B) ³⁾	574530 R
Geberit Mapress EDELSTAHL Gas	M 15	570110
	M 18	570120
	M 22	570130
	M 28	570140
	M 35	570150
	M 42 (PR-3S) ³⁾	572706 R
	M 54 (PR-3S) ³⁾	572708 R
	M 15 45° (PR-2B) ³⁾	574522 R
	M 18 45° (PR-2B) ³⁾	574524 R
	M 22 45° (PR-2B) ³⁾	574526 R
	M 28 45° (PR-2B) ³⁾	574528 R
	M 35 45° (PR-2B) ³⁾	574530 R

Система	контур	Арт.-№
Geberit Mapress KUPFER	M 12	570100
	M 15	570110
	M 18	570120
	M 22	570130
	M 28	570140
	M 35	570150
	M 42 (4G)	570160
	M 54 (4G)	570170
	M 42 (PR-3S) ³⁾	572706 R
	M 54 (PR-3S) ³⁾	572708 R
	M 76,1 XL (PR-3S) ^{3) 7)}	579101 R
	M 88,9 XL (PR-3S) ^{3) 7)}	579102 R
	M 108,0 XL (PR-3S) ^{3) 7)}	579103 R
	M 12 45° (PR-2B) ³⁾	574520 R
	M 15 45° (PR-2B) ³⁾	574522 R
	M 18 45° (PR-2B) ³⁾	574524 R
	M 22 45° (PR-2B) ³⁾	574526 R
	M 28 45° (PR-2B) ³⁾	574528 R
	M 35 45° (PR-2B) ³⁾	574530 R
Geberit Mapress KUPFER Gas	M 15	570110
	M 18	570120
	M 22	570130
	M 28	570140
	M 35	570150
	M 42 (PR-3S) ³⁾	572706 R
	M 54 (PR-3S) ³⁾	572708 R
	M 15 45° (PR-2B) ³⁾	574522 R
	M 18 45° (PR-2B) ³⁾	574524 R
	M 22 45° (PR-2B) ³⁾	574526 R
	M 28 45° (PR-2B) ³⁾	574528 R
	M 35 45° (PR-2B) ³⁾	574530 R
Geberit Mepla	G 16*	570400
	G 20*	570410
	G 26*	570420
	G 32	570430
	G 40	570440
	G 50	570450
	G 63 (S)	572470
Geberit Mepla Therm	G 16*	570400
	G 20*	570410
	G 26*	570420
General Fittings 5T00	H 16*	570320
	H 20*	570350
	H 26*	570370
	H 32	570380
	TH 16*	570460
	TH 20*	570470
	TH 26*	570475
	TH 32	570480
	U 16*	570765
	U 20*	570775
	U 32	570785
General Fittings Serie 5500	B 16*	570850
	B 18*	570855
	B 20*	570860
	B 26	570870
	B 32	570880
	F 16*	570717
	F 20*	570727
	F 26*	570730
	F 16 45° (PR-2B) ³⁾	574550 R
	F 20 45° (PR-2B) ³⁾	574552 R
	F 26 45° (PR-2B) ³⁾	574554 R
	H 16*	570320
	H 18*	570340
	H 20*	570350
	H 25*	570360
	H 26*	570370
	H 32	570380
	H 40 (4G)	570390
	TH 16*	570460
	TH 18*	570465
	TH 20*	570470
	TH 25*	570495
	TH 26*	570475
	TH 32	570480
	TH 40	570485
	TH 50 (S)	572400
	TH 63 (S)	572405
	U 16*	570765
	U 18*	570770
	U 20*	570775
	U 25*	570780
	U 32	570785
	U 40	570790
	U 50	570795
	U 63 (S)	572365
	U 63 (PR-3B) ³⁾	572837 R
General Fittings Trident	B 16*	570850
	B 20*	570860
	B 26	570870
	B 32	570880
	F 16*	570717
	F 20*	570727
	F 26*	570730
	F 16 45° (PR-2B) ³⁾	574550 R
	F 20 45° (PR-2B) ³⁾	574552 R
	F 26 45° (PR-2B) ³⁾	574554 R
	H 16*	570320
	H 20*	570350
	H 26*	570370
	H 32	570380
	TH 16*	570460
	TH 20*	570470
	TH 26*	570475
	TH 32	570480
	TH 40	570485
	TH 50 (S)	572400
	TH 63 (S)	572405
	U 16*	570765
	U 20*	570775
	U 32	570785
General Fittings Trident Gas	TH 16*	570460
	TH 20*	570470
	TH 26*	570475
	TH 32	570480
	H 16*	570320
	H 20*	570350
	H 26*	570370
	H 32	570380
	U 16*	570765
	U 20*	570775
	U 32	570785

Система	контур	Арт.-№
Giacomini	H 16*	570320
Raccordi RM	H 20*	570350
Giacomini	H 26*	570370
	H 32	570380
	TH 16*	570460
	TH 20*	570470
	TH 26*	570475
	TH 32	570480
	U 16*	570765
	U 20*	570775
	U 32	570785
	U 40	570790
	U 50	570795
	U 63 (S)	572365
Giacomini	H 16*	570320
RM MULTIGAS	H 20*	570350
	H 26*	570370
	H 32	570380
	TH 16*	570460
	TH 20*	570470
	TH 26*	570475
	TH 32	570480
	U 16*	570765
	U 20*	570775
	U 32	570785
Giacomini	V 15	570115
Valvole Giacomini	V 18	570125
serie R850V	V 22	570135
	V 28	570145
	V 35	570155
	V 42	570165
	V 54	570175
	V 15 45° (PR-2B) ³⁾	574504 R
	V 18 45° (PR-2B) ³⁾	574506 R
	V 22 45° (PR-2B) ³⁾	574508 R
	V 28 45° (PR-2B) ³⁾	574510 R
	V 35 45° (PR-2B) ³⁾	574512 R
	SA 15	570935
	SA 18	570940
	SA 22	570945
	SA 28	570950
	SA 35	570955
	M 15	570110
	M 18	570120
	M 22	570130
	M 28	570140
	M 35	570150
	M 15 45° (PR-2B) ³⁾	574522 R
	M 18 45° (PR-2B) ³⁾	574524 R
	M 22 45° (PR-2B) ³⁾	574526 R
	M 28 45° (PR-2B) ³⁾	574528 R
	M 35 45° (PR-2B) ³⁾	574530 R
Golan Pipe	U 16*	570765
Systems	U 20*	570775
(Scandinavia)	U 25*	570780
Alu-Press	U 32	570785
	U 40	570790
	U 50	570795
	U 63 (S)	572365
	U 63 (PR-3B) ³⁾	572837 R
	U 75 (PR-3B) ³⁾	572828 R
Grinnell G-PRESS	VUS ½" (OD 15,9mm)	571770
Copper Fittings	VUS ¾" (OD 22,2mm)	571775
	VUS 1" (OD 28,6mm)	571780
	VUS 1¼" (OD 34,9mm)	571785
	VUS 1½" (OD 41,3mm)	571790
	VUS 2" (OD 54,0mm)	571795
	VUSFz 2½" (PR-3B) ³⁾	572819 R
	(OD 66,7 mm)	
	VUSFz 3" (PR-3B) ³⁾	572820 R
	(OD 79,4 mm)	
	VUSFz 4" (PR-3B) ³⁾	572821 R
	(OD 104,8 mm)	
GS	TH 14*	570455
Wärmesysteme	TH 16*	570460
System TH	TH 20*	570470
	TH 26*	570475
	TH 32	570480
	TH 40	570485
	TH 50 (S)	572400
	TH 63 (S)	572405
GS	V 15	570115
Wärmesysteme	V 18	570125
System V	V 22	570135
	V 28	570145
	V 35	570155
	V 15 45° (PR-2B) ³⁾	574504 R
	V 18 45° (PR-2B) ³⁾	574506 R
	V 22 45° (PR-2B) ³⁾	574508 R
	V 28 45° (PR-2B) ³⁾	574510 R
	V 35 45° (PR-2B) ³⁾	574512 R

Система	контур	Арт.-№
H		
HakaGerodur	TH 10*	570467
HakaGerodur-	TH 11,6*	570482
System	TH 12*	570452
	TH 14*	570455
	TH 16*	570460
	TH 17*	570462
	TH 18*	570465
	TH 20*	570470
	TH 25*	570495
	TH 26*	570475
	TH 32	570480
	TH 40	570485
	TH 50 (S)	572400
	TH 63 (S)	572405
HASTINIK	M 15	570110
Hastinik/Hitpress	M 18	570120
	M 22	570130
	M 28	570140
	M 35	570150
	M 42 (4G)	570160
	M 54 (4G)	570170
	M 42 (PR-3S) ³⁾	572706 R
	M 54 (PR-3S) ³⁾	572708 R
	M 76,1 XL (PR-3S) ³⁾⁷⁾	579101 R
	M 88,9 XL (PR-3S) ³⁾⁷⁾	579102 R
	M 108,0 XL (PR-3S) ³⁾⁷⁾	579103 R
	M 15 45° (PR-2B) ³⁾	574522 R
	M 18 45° (PR-2B) ³⁾	574524 R
	M 22 45° (PR-2B) ³⁾	574526 R
	M 28 45° (PR-2B) ³⁾	574528 R
	M 35 45° (PR-2B) ³⁾	574530 R
heima-press	TH 16*	570460
	TH 20*	570470
	TH 26*	570475
	TH 32	570480
	TH 40	570485
	TH 50 (S)	572400
	TH 63 (S)	572405
HELIROMA	U 16*	570765
Klimapress	U 18*	570770
	U 20*	570775
	U 25*	570780
	U 32	570785
	U 40	570790
	U 50	570795
	U 63 (PR-3B) ³⁾	572837 R
	U 63 (S)	572365
	U 75 (PR-3B) ³⁾	572828 R
HELIROMA	RFz 16*	571325
romapress	RFz 20*	571330
	RFz 25	571335
	RFz 32	571340
Henco	TH 14*	570455
	TH 16*	570460
	TH 18*	570465
	TH 20*	570470
	TH 26*	570475
	HE 32	571900
	HEz 40	571904
Herotec	H 16*	570320
TEMPUS-PRESS	H 20*	570350
PLUS	H 25*	570360
	H 32	570380
	RFz 16*	571325
	RFz 20*	571330
	RFz 25	571335
	RFz 32	571340
	TH 16*	570460
	TH 20*	570470
	TH 25*	570495
	TH 32	570480
	U 16*	570765
	U 20*	570775
	U 25*	570780
	U 32	570785
	U 40	570790
	U 50	570795
	U 63 (S)	572365
	U 63 (PR-3B) ³⁾	572837 R
	U 75 (PR-3B) ³⁾	572828 R
Herz PIPEFIX	TH 10*	570467
	TH 16*	570460
	TH 20*	570470
	TH 26*	570475
	TH 32	570480
	TH 40	570485
	TH 50 (S)	572400
	TH 63 (S)	572405
	Thz 75 (PR-3B) ³⁾	572829 R

Система	контур	Арт.-№
HITEC Sistema	TH 14*	570455
Multistrato	TH 16*	570460
	TH 18*	570465
	TH 20*	570470
	TH 26*	570475
	TH 32	570480
	TH 40	570485
	TH 50 (S)	572400
Hopewell	M 15	570110
press fit system	M 18	570120
	M 22	570130
	M 28	570140
	M 35	570150
	M 42 (4G)	570160
	M 54 (4G)	570170
	M 42 (PR-3S) ³⁾	572706 R
	M 54 (PR-3S) ³⁾	572708 R
hp praski	TH 10*	570467
BAVARIA-press	TH 14*	570455
	TH 16*	570460
	TH 17*	570462
	TH 20*	570470
	TH 25*	570495
	TH 26*	570475
	TH 32	570480
	TH 40	570485
	TH 50 (S)	572400
	TH 63 (S)	572405
I		
IBP >B< Flex	U 16*	570765
	U 18*	570770
	U 20*	570775
	U 25*	570780
	U 32	570785
IBP >B< Press	V 12	570107
	V 14	570112
	V 15	570115
	V 16	570117
	V 18	570125
	V 22	570135
	V 28	570145
	V 35	570155
	V 42	570165
	V 54	570175
	V 12 45° (PR-2B) ³⁾	574502 R
	V 14 45° (PR-2B) ³⁾	574532 R
	V 15 45° (PR-2B) ³⁾	574504 R
	V 16 45° (PR-2B) ³⁾	574534 R
	V 18 45° (PR-2B) ³⁾	574506 R
	V 22 45° (PR-2B) ³⁾	574508 R
	V 28 45° (PR-2B) ³⁾	574510 R
	V 35 45° (PR-2B) ³⁾	574512 R
IBP >B< Press	V 12	570107
Carbon	V 15	570115
	V 18	570125
	V 22	570135
	V 28	570145
	V 35	570155
	V 42	570165
	V 54	570175
	V 12 45° (PR-2B) ³⁾	574502 R
	V 15 45° (PR-2B) ³⁾	574504 R
	V 18 45° (PR-2B) ³⁾	574506 R
	V 22 45° (PR-2B) ³⁾	574508 R
	V 28 45° (PR-2B) ³⁾	574510 R
	V 35 45° (PR-2B) ³⁾	574512 R
IBP >B< Press	V 15	570115
Gas	V 18	570125
	V 22	570135
	V 28	570145
	V 35	570155
	V 42	570165
	V 54	570175
	V 15 45° (PR-2B) ³⁾	574504 R
	V 18 45° (PR-2B) ³⁾	574506 R
	V 22 45° (PR-2B) ³⁾	574508 R
	V 28 45° (PR-2B) ³⁾	574510 R
	V 35 45° (PR-2B) ³⁾	574512 R

Системы пресс-фитинга для газопроводов могут быть опрессованы только обозначенными в таблице желтым цветом пресс-клещами/пресс-кольцами. Учтите национальные предписания.

* Данные пресс-клещи подходят и к ручному радиальному прессу REMS Эко-Пресс. Учтите национальные предписания.

- 1) Могут применяться только обжимные клещи, начиная с маркировки „108“ (1 квартал 2008), „208“ (2 квартал 2008 г.). Обозначение отпечатано на всех пресс-клещах.
- 2) Для этой системы пресс-фитингов, не разрешен ручной пресс-инструмент.
- 3) Для привода пресс-колец необходимы промежуточные клещи, см. стр. 170.
- 4) Фитинги из бронзы (ProPress XL) следует запрессовывать пресс-шайбами с запрессовочным контуром VUSR, фитинги из меди (ProPress XL-C) и из нержавеющей стали (ProPress XL-S) следует запрессовывать пресс-шайбами с запрессовочным контуром VUSF.
- 5) Для фиксации подходящих пресс-вставок.
- 6) Фитинги из бронзы (Sanpress XL) следует запрессовывать пресс-шайбами с запрессовочным контуром VR, фитинги из меди (Profipress XL, Profipress G XL), высокоуглеродистой стали и из нержавеющей стали (Sanpress Inox XL, Sanpress Inox G XL) следует запрессовывать пресс-шайбами с запрессовочным контуром VF.
- 7) Привод посредством REMS Пауэр-Пресс XL.

Пригодность пресс-инструмента REMS для систем пресс-фитингов: состояние на: 16.05.2018. Актуальное положение Вы найдёте в интернете:

www.rems.de → Загрузка → Каталоги → REMS каталог.

Пресс-клещами/пресс-кольцами для иных систем пресс-фитингов – по запросу.

Система	контур	Арт.-№	
IBP >B< Press Inox	V 15	570115	
	V 18	570125	
	V 22	570135	
	V 28	570145	
	V 35	570155	
	V 42	570165	
	V 54	570175	
	V 15 45° (PR-2B) ³⁾	574504 R	
	V 18 45° (PR-2B) ³⁾	574506 R	
	V 22 45° (PR-2B) ³⁾	574508 R	
	V 28 45° (PR-2B) ³⁾	574510 R	
	V 35 45° (PR-2B) ³⁾	574512 R	
	IBP >B< Press Solar	V 15	570115
		V 18	570125
V 22		570135	
V 28		570145	
V 35		570155	
V 42		570165	
V 54		570175	
V 15 45° (PR-2B) ³⁾		574504 R	
V 18 45° (PR-2B) ³⁾		574506 R	
V 22 45° (PR-2B) ³⁾		574508 R	
V 28 45° (PR-2B) ³⁾		574510 R	
V 35 45° (PR-2B) ³⁾		574512 R	
IBP >B< Press XL		XP 64.0 XL (PR-3S) ^{3) 7)}	579100 R
		XP 66.7 XL (PR-3S) ^{3) 7)}	579108 R
	M 76.1 XL (PR-3S) ^{3) 7)}	579101 R	
	M 88.9 XL (PR-3S) ^{3) 7)}	579102 R	
	M 108.0 XL (PR-3S) ^{3) 7)}	579103 R	
	ICMA Sempiter	H 16*	570320
		H 20*	570350
		H 26*	570370
		H 32*	570380
		H 40 (4G)	570390
TH 16*		570460	
TH 20*		570470	
TH 26*		570475	
TH 32		570480	
TH 40		570485	
TH 50 (S)		572400	
TH 63 (S)		572405	
U 16*		570765	
U 20*		570775	
U 32	570785		
U 40	570790		
U 50	570795		
U 63 (PR-3B) ³⁾	572837 R		
U 63 (S)	572365		
ICMA Sempigas	TH 16*	570460	
	TH 20*	570470	
	TH 26*	570475	
	TH 32	570480	
Idrosanitaria Bonomi	TH 16*	570460	
	TH 20*	570470	
Homegas	TH 26*	570475	
	TH 32	570480	
Idrosanitaria Bonomi	TH 16*	570460	
	TH 18*	570465	
Idropress	TH 20*	570470	
	TH 26*	570475	
IDROSISTEMI Ta-Press	TH 32	570480	
	TH 40	570485	
	TH 50 (S)	572400	
	TH 63 (S)	572405	
	F 16*	570717	
	F 20*	570727	
	F 26*	570730	
	F 32	570735	
	F 16 45° (PR-2B) ³⁾	574550 R	
	F 20 45° (PR-2B) ³⁾	574552 R	
	F 26 45° (PR-2B) ³⁾	574554 R	
	F 32 45° (PR-2B) ³⁾	574556 R	
	Fz 40	570742	
	Fz 50	570747	
	F 63 (S)	572385	
	H 16*	570320	
	H 20*	570350	
	H 26*	570370	
	H 32	570380	
	H 40 (4G)	570390	
	U 16*	570765	
	U 20*	570775	
	C 26*	570750	
	U 32	570785	
	U 40	570790	
	U 50	570795	
	U 63 (S)	572365	
	B 16*	570850	
	B 20*	570860	
	B 26	570870	
	B 32	570880	
	ILTA INOX/CHIBRO Pressfitting Cuni	M 12	570100
		M 15	570110
		M 18	570120
M 22		570130	
M 28		570140	
M 35		570150	
M 42 (PR-3S) ³⁾		572706 R	
M 54 (PR-3S) ³⁾		572708 R	
M 76.1 XL (PR-3S) ^{3) 7)}		579101 R	
M 88.9 XL (PR-3S) ^{3) 7)}		579102 R	
M 108.0 XL (PR-3S) ^{3) 7)}		579103 R	
M 12 45° (PR-2B) ³⁾		574520 R	
M 15 45° (PR-2B) ³⁾		574522 R	
M 18 45° (PR-2B) ³⁾		574524 R	
M 22 45° (PR-2B) ³⁾	574526 R		
M 28 45° (PR-2B) ³⁾	574528 R		
M 35 45° (PR-2B) ³⁾	574530 R		

Система	контур	Арт.-№
ILTA INOX/CHIBRO Pressfitting inox	M 15	570110
	M 18	570120
	M 22	570130
	M 28	570140
	M 35	570150
	M 42 (PR-3S) ³⁾	572706 R
	M 54 (PR-3S) ³⁾	572708 R
	M 76.1 XL (PR-3S) ^{3) 7)}	579101 R
	M 88.9 XL (PR-3S) ^{3) 7)}	579102 R
	M 108.0 XL (PR-3S) ^{3) 7)}	579103 R
	M 15 45° (PR-2B) ³⁾	574522 R
	M 18 45° (PR-2B) ³⁾	574524 R
	M 22 45° (PR-2B) ³⁾	574526 R
	M 28 45° (PR-2B) ³⁾	574528 R
M 35 45° (PR-2B) ³⁾	574530 R	
IPA IPANA Press	TH 10*	570467
	TH 11,6*	570482
	TH 12*	570452
	TH 14*	570455
	TH 15*	570457
	TH 16*	570460
	TH 17*	570462
	TH 18*	570465
	TH 20*	570470
	TH 22*	570472
	TH 25*	570495
	TH 26*	570475
	TH 28	570477
	TH 32	570480
TH 40	570485	
TH 50 (S)	572400	
TH 63 (S)	572405	
THz 75 (PR-3B) ³⁾	572829 R	
IPA THu	TH 16*	570460
	TH 20*	570470
IPANA Press	TH 26*	570475
	TH 32	570480
	TH 40	570485
	TH 50 (S)	572400
IPALPEX (Industrie du Plastique et Accessoires)	TH 14*	570455
	TH 16*	570460
	TH 18*	570465
	TH 20*	570470
	TH 26*	570475
	THL 32	570487
	TH 40	570485
	TH 50 (S)	572400
	TH 63 (S)	572405
	TH 63 (S)	572405
IPLEX PIPELINES AUSTRALIA Iplex Pro-fit	K16/P18*	572600
	PF 22*	571980
IPLEX PIPELINES AUSTRALIA Iplex K1 (Gas)	K16/P18*	572600
	K/20*	572605
	K/25*	572610
	K32	572615
	K1/40	572620
IPLEX PIPELINES AUSTRALIA Iplex K2	K1/50	572625
	K16/P18*	572600
	K/20*	572605
	K/25*	572610
	K/25*	572610
ISOLTUBEX ISOLPEX	RFz 16*	571325
	RFz 20*	571330
	RFz 25	571337
	RFz 32	571342
	RFz 16*	571325
	RFz 20*	571330
ISOLTUBEX Multicapa	RFz 25	571337
	RFz 32	571342
	U 16*	570765
	U 20*	570775
	U 25*	570780
	U 32	570785
ISOLTUBEX Multicapa GAS	U 40	570790
	U 50	570795
	U 63 (PR-3B) ³⁾	572837 R
	U 63 (S)	572365
	RFz 16*	571325
	RFz 20*	571330
ISOTUBI NUMEPRESS	RFz 25	571337
	RFz 32	571342
	M 15	570110
	M 18 ¹⁾	570120
	M 22	570130
	M 28 ¹⁾	570140
	M 35	570150
	M 42 (PR-3S) ³⁾	572706 R
	M 54 (PR-3S) ³⁾	572708 R
	M 76.1 XL (PR-3S) ^{3) 7)}	579101 R
	M 88.9 XL (PR-3S) ^{3) 7)}	579102 R
	M 108.0 XL (PR-3S) ^{3) 7)}	579103 R
	M 15 45° (PR-2B) ³⁾	574522 R
	M 18 45° (PR-2B) ³⁾	574524 R
M 22 45° (PR-2B) ³⁾	574526 R	
M 28 45° (PR-2B) ³⁾	574528 R	
M 35 45° (PR-2B) ³⁾	574530 R	
IVAR ALPEX-GAS	B 20*	570860
	B 26	570870
	B 32	570880
IVAR Ivar-Press	B 14*	570845
	B 16*	570850
	B 18*	570855
	B 20*	570860
	B 26	570870
	B 32	570880
	Fz 40	570742
	Fz 50	570747
	F 63 (S)	572385

Система	контур	Арт.-№	
IVAR MULTI PRESS GAS	TH 16*	570460	
	TH 20*	570470	
	TH 26*	570475	
	TH 32	570480	
	B 16*	570850	
	B 20*	570860	
	B 26	570870	
	B 32	570880	
	IVAR MULTI PRESS GAS ITALIA	TH 16*	570460
		TH 20*	570470
TH 26*		570475	
TH 32		570480	
H 16*		570320	
H 20*		570350	
H 26*		570370	
H 32		570380	
U 16*		570765	
U 20*		570775	
IVAR Multi Press MP	U 32	570785	
	TH 16*	570460	
	TH 18*	570465	
	TH 20*	570470	
	TH 25*	570495	
	TH 26*	570475	
	TH 32	570480	
	TH 40	570485	
	TH 50 (S)	572400	
	TH 63 (S)	572405	
IVAR Multi Press Leak (MPL)	F 16*	570717	
	F 18*	570720	
	F 20*	570727	
	F 26*	570730	
	F 32	570735	
	Fz 40	570742	
	Fz 50	570747	
	F 63 (S)	572385	
	F 16 45° (PR-2B) ³⁾	574550 R	
	F 20 45° (PR-2B) ³⁾	574552 R	
	F 26 45° (PR-2B) ³⁾	574554 R	
	F 32 45° (PR-2B) ³⁾	574556 R	
	H 16*	570320	
	H 18*	570340	
	H 20*	570350	
	H 25*	570360	
	H 26*	570370	
	H 32	570380	
	H 40 (4G)	570390	
	U 16*	570765	
	U 18*	570770	
	U 20*	570775	
	U 25*	570780	
	C 26*	570750	
	U 32	570785	
	U 40	570790	
	U 50	570795	
	U 63 (S)	572365	
	B 16*	570850	
	B 18*	570855	
	B 20*	570860	
	B 26	570870	
	B 32	570880	
	IVAR Plastic Multi Press Leak (PMPL)	TH 16*	570460
TH 20*		570470	
TH 26*		570475	
TH 32		570480	
F 16*		570717	
F 20*		570727	
F 26*		570730	
F 32		570735	
F 16 45° (PR-2B) ³⁾		574550 R	
F 20 45° (PR-2B) ³⁾		574552 R	
F 26 45° (PR-2B) ³⁾		574554 R	
F 32 45° (PR-2B) ³⁾		574556 R	
H 16*		570320	
H 20*		570350	
H 26*	570370		
H 32	570380		
U 16*	570765		
U 20*	570775		
C 26*	570750		
U 32	570785		
U 40	570790		
U 50	570795		
U 63 (S)	572365		
B 16*	570850		
B 20*	570860		
B 26	570870		
B 32	570880		

Система	контур	Арт.-№
IVAR	TH 16*	570460
	TH 20*	570470
	TH 25*	570495
Plastic Multi Press	TH 26*	570475
	TH 32	570480
PMP	F 16*	570717
	F 20*	570727
	F 26*	570730
	F 32	570735
	F 16 45° (PR-2B) ³⁾	574550 R
	F 20 45° (PR-2B) ³⁾	574552 R
	F 26 45° (PR-2B) ³⁾	574554 R
	F 32 45° (PR-2B) ³⁾	574556 R
	H 16*	570320
	H 20*	570350
	H 25*	570360
	H 26*	570370
	H 32	570380
	U 16*	570765
	U 20*	570775
	U 25*	570780
	C 26*	570750
	U 32	570785
	B 16*	570850
	B 20*	570860
	B 26	570870
	B 32	570880
IVT PRIPRESS	TH 16*	570460
	TH 20*	570470
	TH 26*	570475
	TH 32	570480

J

Jäger - Aquatec Aquapress H	H 14*	570310	
	H 16*	570320	
	H 17*	570330	
	H 18*	570340	
	H 20*	570350	
	H 26*	570370	
	H 32	570380	
	U 40	570790	
	U 50	570795	
	U 63 (S)	572365	
	Jäger - Aquatec C-Stahl - Press Typ M	M 15	570110
		M 18	570120
		M 22	570130
M 28		570140	
M 35		570150	
M 42 (PR-3S) ³⁾		572706 R	
M 54 (PR-3S) ³⁾		572708 R	
M 76,1 XL (PR-3S) ^{3) 7)}		579101 R	
M 88,9 XL (PR-3S) ^{3) 7)}		579102 R	
M 108,0 XL (PR-3S) ^{3) 7)}		579103 R	
M 15 45° (PR-2B) ³⁾		574522 R	
M 18 45° (PR-2B) ³⁾		574524 R	
M 22 45° (PR-2B) ³⁾		574526 R	
M 28 45° (PR-2B) ³⁾		574528 R	
M 35 45° (PR-2B) ³⁾	574530 R		
Jäger - Aquatec Edelstahl-Press Typ M	M 15	570110	
	M 18	570120	
	M 22	570130	
	M 28	570140	
	M 35	570150	
	M 42 (PR-3S) ³⁾	572706 R	
	M 54 (PR-3S) ³⁾	572708 R	
	M 76,1 XL (PR-3S) ^{3) 7)}	579101 R	
	M 88,9 XL (PR-3S) ^{3) 7)}	579102 R	
	M 108,0 XL (PR-3S) ^{3) 7)}	579103 R	
	M 15 45° (PR-2B) ³⁾	574522 R	
	M 18 45° (PR-2B) ³⁾	574524 R	
	M 22 45° (PR-2B) ³⁾	574526 R	
	M 28 45° (PR-2B) ³⁾	574528 R	
M 35 45° (PR-2B) ³⁾	574530 R		
Jäger - Aquatec Kupfer-Press Typ V	V 15	570115	
	V 18	570125	
	V 22	570135	
	V 28	570145	
	V 35	570155	
	V 42	570165	
	V 54	570175	
	V 15 45° (PR-2B) ³⁾	574504 R	
	V 18 45° (PR-2B) ³⁾	574506 R	
	V 22 45° (PR-2B) ³⁾	574508 R	
	V 28 45° (PR-2B) ³⁾	574510 R	
	V 35 45° (PR-2B) ³⁾	574512 R	

Система	контур	Арт.-№	
Jansen JANSEN prima	TH 14*	570455	
	TH 16*	570460	
	TH 18*	570465	
	TH 20*	570470	
	TH 25*	570495	
	TH 26*	570475	
	TH 32	570480	
	TH 40	570485	
	TH 50 (S)	572400	
	TH 63 (S)	572405	
	Jaraflex- Presssystem	TH 14*	570455
		TH 16*	570460
		TH 18*	570465
		TH 20*	570470
TH 25*		570495	
TH 26*		570475	
TH 32		570480	
TH 40		570485	
TH 50 (S)		572400	
TH 63 (S)		572405	
JUNGWOO JWPress		VUS 1/2" (OD 15,9 mm)	571170
		VUS 3/4" (OD 22,2 mm)	571175
		VUS 1" (OD 28,6 mm)	571180
		VUS 1 1/4" (OD 34,9 mm)	571185
	VUS 1 1/2" (OD 41,3 mm)	571190	
	VUS 2" (OD 54,0 mm)	571195	
	VUSFz 2 1/2" (PR-3B) ³⁾ (OD 66,7 mm)	572819 R	
	VUSFz 3" (PR-3B) ³⁾ (OD 79,4 mm)	572820 R	
	VUSFz 4" (PR-3B) ³⁾ (OD 104,8 mm)	572821 R	

K

KAN KAN-therm	U 16*	570765	
	U 20*	570775	
	U 25*	570780	
	C 26*	570750	
	U 32	570785	
	U 40	570790	
	TH 50 (S)	572400	
	TH 63 (S)	572405	
	KAN KAN-therm LBP	U 14*	570760
		U 16*	570765
		U 20*	570775
		U 25*	570780
		C 26*	570750
		U 32	570785
U 40		570790	
TH 14*		570455	
TH 16*		570460	
TH 20*		570470	
TH 25*		570495	
TH 26*		570475	
TH 32		570480	
TH 40		570485	
TH 50 (S)	572400		
TH 63 (S)	572405		
KAN KAN-therm Inox	M 15	570110	
	M 18 ¹⁾	570120	
	M 22	570130	
	M 28 ¹⁾	570140	
	M 35	570150	
	M 42 (4G)	570160	
	M 54 (4G)	570170	
	M 42 (PR-3S) ³⁾	572706 R	
	M 54 (PR-3S) ³⁾	572708 R	
	M 76,1 XL (PR-3S) ^{3) 7)}	579101 R	
	M 88,9 XL (PR-3S) ^{3) 7)}	579102 R	
	XP 108,0 XL (PR-3S) ^{3) 7)}	579103 R	
	M 15 45° (PR-2B) ³⁾	574522 R	
	M 18 45° (PR-2B) ³⁾	574524 R	
M 22 45° (PR-2B) ³⁾	574526 R		
M 28 45° (PR-2B) ³⁾	574528 R		
M 35 45° (PR-2B) ³⁾	574530 R		
KAN KAN-therm Steel	M 15	570110	
	M 18 ¹⁾	570120	
	M 22	570130	
	M 28 ¹⁾	570140	
	M 35	570150	
	M 42 (4G)	570160	
	M 54 (4G)	570170	
	M 42 (PR-3S) ³⁾	572706 R	
	M 54 (PR-3S) ³⁾	572708 R	
	M 76,1 XL (PR-3S) ^{3) 7)}	579101 R	
	M 88,9 XL (PR-3S) ^{3) 7)}	579102 R	
	XP 108,0 XL (PR-3S) ^{3) 7)}	579103 R	
	M 15 45° (PR-2B) ³⁾	574522 R	
	M 18 45° (PR-2B) ³⁾	574524 R	
M 22 45° (PR-2B) ³⁾	574526 R		
M 28 45° (PR-2B) ³⁾	574528 R		
M 35 45° (PR-2B) ³⁾	574530 R		

Система	контур	Арт.-№		
KE KELIT KELIT KELOX	U 16*	570765		
	U 18*	570770		
	U 20*	570775		
	U 25*	570780		
	U 32	570785		
	U 40	570790		
	U 50	570795		
	U 63 (S)	572365		
	U 75 (PR-3B) ³⁾	572828 R		
	KE KELIT COPPERFIX Kupfer	M 15	570110	
		M 18	570120	
		M 22	570130	
		M 28	570140	
		M 35	570150	
M 42 (PR-3S) ³⁾		572706 R		
M 54 (PR-3S) ³⁾		572708 R		
M 76,1 XL (PR-3S) ^{3) 7)}		579101 R		
M 88,9 XL (PR-3S) ^{3) 7)}		579102 R		
M 108,0 XL (PR-3S) ^{3) 7)}		579103 R		
M 15 45° (PR-2B) ³⁾		574522 R		
M 18 45° (PR-2B) ³⁾		574524 R		
M 22 45° (PR-2B) ³⁾		574526 R		
M 28 45° (PR-2B) ³⁾		574528 R		
M 35 45° (PR-2B) ³⁾	574530 R			
KE KELIT steelFIX C-Stahl	M 15	570110		
	M 18	570120		
	M 22	570130		
	M 28	570140		
	M 35	570150		
	M 42 (PR-3S) ³⁾	572706 R		
	M 54 (PR-3S) ³⁾	572708 R		
	M 76,1 XL (PR-3S) ^{3) 7)}	579101 R		
	M 88,9 XL (PR-3S) ^{3) 7)}	579102 R		
	M 108,0 XL (PR-3S) ^{3) 7)}	579103 R		
	M 15 45° (PR-2B) ³⁾	574522 R		
	M 18 45° (PR-2B) ³⁾	574524 R		
	M 22 45° (PR-2B) ³⁾	574526 R		
	M 28 45° (PR-2B) ³⁾	574528 R		
M 35 45° (PR-2B) ³⁾	574530 R			
KE KELIT steelFIX Edelstahl	M 15	570110		
	M 18	570120		
	M 22	570130		
	M 28	570140		
	M 35	570150		
	M 42 (PR-3S) ³⁾	572706 R		
	M 54 (PR-3S) ³⁾	572708 R		
	M 76,1 XL (PR-3S) ^{3) 7)}	579101 R		
	M 88,9 XL (PR-3S) ^{3) 7)}	579102 R		
	M 108,0 XL (PR-3S) ^{3) 7)}	579103 R		
	M 15 45° (PR-2B) ³⁾	574522 R		
	M 18 45° (PR-2B) ³⁾	574524 R		
	M 22 45° (PR-2B) ³⁾	574526 R		
	M 28 45° (PR-2B) ³⁾	574528 R		
M 35 45° (PR-2B) ³⁾	574530 R			
KEMBLA KemPress (AUS)	VAU 15 (OD 12,7 mm)	572687		
	VAU 20 (OD 19,1 mm)	572688		
	VAU 25 (OD 25,4 mm)	572691		
	VAU 32 (OD 31,8 mm)	572693		
	VAU 40 (OD 38,1 mm)	572695		
	VAU 50 (OD 50,8 mm)	572697		
	KEMBLA KemPress Gas (AUS)	VAU 15 (OD 12,7 mm)	572687	
		VAU 20 (OD 19,1 mm)	572688	
		VAU 25 (OD 25,4 mm)	572691	
		VAU 32 (OD 31,8 mm)	572693	
		VAU 40 (OD 38,1 mm)	572695	
		VAU 50 (OD 50,8 mm)	572697	
		KISAN Kisan KD	KI 16*	571360
			KI 20*	571370
KI 25*			571375	
TH 16*			570460	
TH 20*			570470	
TH 25*			570495	
KISAN Kisan WL			KI 16*	571360
			KI 20*	571370
	KI 25*		571375	
	KI 32		571380	
	TH 16*		570460	
	TH 20*		570470	
	TH 25*		570495	
	TH 32		570480	
	KISAN Kisan WM	KI 16*	571360	
		KI 20*	571370	
		KI 25*	571375	
		KI 32	571380	

Системы пресс-фитинга для газопроводов могут быть опрессованы только обозначенными в таблице желтым цветом пресс-клещами/пресс-кольцами. Учтите национальные предписания.

* Данные пресс-клещи подходят и к ручному радиальному прессу REMS Эко-Пресс. Учтите национальные предписания.

- 1) Могут применяться только обжимные клещи, начиная с маркировки „108“ (1 квартал 2008), „208“ (2 квартал 2008 г.). Обозначение отпечатано на всех пресс-клещах.
- 2) Для этой системы пресс-фитингов, не разрешен ручной пресс-инструмент.
- 3) Для привода пресс-колец необходимы промежуточные клещи, см. стр. 170.
- 4) Фитинги из бронзы (ProPress XL) следует запрессовывать пресс-шайбами с запрессовочным контуром VUSR, фитинги из меди (ProPress XL-C) и из нержавеющей стали (ProPress XL-S) следует запрессовывать пресс-шайбами с запрессовочным контуром VUSF.
- 5) Для фиксации подходящих пресс-вставок.
- 6) Фитинги из бронзы (Sanpress XL) следует запрессовывать пресс-шайбами с запрессовочным контуром VR, фитинги из меди (Profipress XL, Profipress G XL), высокоуглеродистой стали и из нержавеющей стали (Sanpress Inox XL, Sanpress Inox G XL) следует запрессовывать пресс-шайбами с запрессовочным контуром VF.
- 7) Привод посредством REMS Пауэр-Пресс XL.

Пригодность пресс-инструмента REMS для систем пресс-фитингов: состояние на: 16.05.2018. Актуальное положение Вы найдёте в интернете:

www.rems.de → Загрузка → Каталоги → REMS каталог.

Пресс-клещами/пресс-кольцами для иных систем пресс-фитингов – по запросу.

Система	контур	Арт.-№
KISAN Kisan WR	U 20*	570775
	U 25*	570780
	U 32*	570785
	U 40	570790
	U 50	570795
	U 63 (S)	572365
	U 75 (PR-3B) ³⁾	572828 R
KISAN Kistal C	M 15	570110
	M 18	570120
	M 22	570130
	M 28	570140
	M 35	570150
	M 42 (PR-3S) ³⁾	572706 R
	M 54 (PR-3S) ³⁾	572708 R
	M 76,1 XL (PR-3S) ³⁾⁷⁾	579101 R
	M 88,9 XL (PR-3S) ³⁾⁷⁾	579102 R
	M 108,0 XL (PR-3S) ³⁾⁷⁾	579103 R
	M 15 45° (PR-2B) ³⁾	574522 R
	M 18 45° (PR-2B) ³⁾	574524 R
	M 22 45° (PR-2B) ³⁾	574526 R
	M 28 45° (PR-2B) ³⁾	574528 R
	M 35 45° (PR-2B) ³⁾	574530 R
KISAN Kistal Inox	M 15	570110
	M 18	570120
	M 22	570130
	M 28	570140
	M 35	570150
	M 42 (PR-3S) ³⁾	572706 R
	M 54 (PR-3S) ³⁾	572708 R
	M 76,1 XL (PR-3S) ³⁾⁷⁾	579101 R
	M 88,9 XL (PR-3S) ³⁾⁷⁾	579102 R
	M 108,0 XL (PR-3S) ³⁾⁷⁾	579103 R
	M 15 45° (PR-2B) ³⁾	574522 R
	M 18 45° (PR-2B) ³⁾	574524 R
	M 22 45° (PR-2B) ³⁾	574526 R
	M 28 45° (PR-2B) ³⁾	574528 R
	M 35 45° (PR-2B) ³⁾	574530 R
KME cuprotherm CTX	TH 14*	570455
	TH 16*	570460
	TH 18*	570465
	TH 20*	570470
	TH 26*	570475
KME Q-Tec - Comap SkinPress	TH 14*	570455
	TH 16*	570460
	TH 20*	570470
	TH 26*	570475
KME Q-Tec - Oventrop Cofit	H 16 A*	570620
	H 20 A*	570650
	H 26 A*	570670
L		
LECHAR ALCOBRAPEX	TH 16*	570460
	TH 20*	570470
	TH 26*	570475
	TH 32	570480
	TH 40	570485
LECHAR COBRAPEX	U 16*	570765
	U 20*	570775
	U 25*	570780
	U 32	570785
LEGEND-PRESS press fitting system	VUS ½" (OD 15,9 mm)	571770
	VUS ¾" (OD 22,2 mm)	571775
	VUS 1" (OD 28,6 mm)	571780
	VUS 1½" (OD 34,9 mm)	571785
	VUS 1½" (OD 41,3 mm)	571790
	VUS 2" (OD 54,0 mm)	571795
	VUSFz 2½" (PR-3B) ³⁾	572819 R
	(OD 66,7 mm)	
	VUSFz 3" (PR-3B) ³⁾	572820 R
	(OD 79,4 mm)	
	VUSFz 4" (PR-3B) ³⁾	572821 R
(OD 104,8 mm)		
LK Systems LK >B<Press	V 12	570107
	V 15	570115
	V 18	570125
	V 22	570135
	V 28	570145
	V 35	570155
	V 42	570165
	V 54	570175
	V 12 45° (PR-2B) ³⁾	574502 R
	V 15 45° (PR-2B) ³⁾	574504 R
	V 18 45° (PR-2B) ³⁾	574506 R
	V 22 45° (PR-2B) ³⁾	574508 R
	V 28 45° (PR-2B) ³⁾	574510 R
	V 35 45° (PR-2B) ³⁾	574512 R
	LK Systems LK >B<Press Eilfözinkat	V 12
V 15		570115
V 18		570125
V 22		570135
V 28		570145
V 35		570155
V 42		570165
V 54		570175
V 12 45° (PR-2B) ³⁾		574502 R
V 15 45° (PR-2B) ³⁾		574504 R
V 18 45° (PR-2B) ³⁾		574506 R
V 22 45° (PR-2B) ³⁾		574508 R
V 28 45° (PR-2B) ³⁾		574510 R
V 35 45° (PR-2B) ³⁾		574512 R
LK Systems LK >B<Press Gas		V 15
	V 18	570125
	V 22	570135
	V 28	570145
	V 35	570155
	V 42	570165
	V 54	570175
	V 15 45° (PR-2B) ³⁾	574504 R
	V 18 45° (PR-2B) ³⁾	574506 R
	V 22 45° (PR-2B) ³⁾	574508 R
	V 28 45° (PR-2B) ³⁾	574510 R
	V 35 45° (PR-2B) ³⁾	574512 R

Система	контур	Арт.-№	
LK Systems LK Universal	TH 16*	570460	
	TH 20*	570470	
	TH 25*	570495	
	TH 32	570480	
	TH 40	570485	
	TH 50 (S)	572400	
	TH 63 (S)	572405	
LVI-DAHL Altech-Aluflux	U 16*	570765	
	U 20*	570775	
	U 25*	570780	
	U 32	570785	
M			
MAINCOR MAINPRESS	U 16*	570765	
	U 20*	570775	
	U 25*	570780	
	U 32	570785	
MAINCOR MAINFLOR	U 16*	570765	
	U 20*	570775	
MAINCOR MAINOX	M 15	570110	
	M 18 ¹⁾	570120	
	M 22	570130	
	M 28 ¹⁾	570140	
	M 35	570150	
	M 42 (PR-3S) ³⁾	572706 R	
	M 54 (PR-3S) ³⁾	572708 R	
Mair Heiztechnik Gomafix Cu/E	M 12	570100	
	M 15	570110	
	M 18 ¹⁾	570120	
	M 22	570130	
	M 12 45° (PR-2B) ³⁾	574520 R	
	M 15 45° (PR-2B) ³⁾	574522 R	
	M 18 45° (PR-2B) ³⁾	574524 R	
	M 22 45° (PR-2B) ³⁾	574526 R	
Mair Heiztechnik Gomafix M	H 11,5*	570315	
	H 14*	570310	
	H 16*	570320	
	H 20*	570350	
Mair Heiztechnik M-Press	H 11,5*	570315	
	H 14*	570310	
	H 16*	570320	
	H 20*	570350	
	H 26*	570370	
	H 32	570380	
	U 40	570790	
Ma.s ter System PRESSMASTER	TH 14*	570455	
	TH 16*	570460	
	TH 18*	570465	
	TH 20*	570470	
	TH 25*	570495	
	TH 26*	570475	
	TH 32	570480	
	TH 40	570485	
	TH 50 (S)	572400	
	TH 63 (S)	572405	
		H 14*	570310
		H 16*	570320
		H 18*	570340
		H 20*	570350
		H 26*	570370
	H 32	570380	
	H 40 (4G)	570390	
	U 14*	570760	
	U 16*	570765	
	U 18*	570770	
	U 20*	570775	
	U 25*	570780	
	U 32	570785	
	U 40	570790	
	U 50	570795	
	U 63 (PR-3B) ³⁾	572837 R	
	U 63 (S)	572365	
METALGRUP PexGrup	RFz 16*	571325	
	RFz 20*	571330	
	RFz 25	571335	
	RFz 32	571340	
METALGRUP MultiGrup	U 16*	570765	
	U 18*	570770	
	U 20*	570775	
	U 25*	570780	
	U 32	570785	
Mueller Industries Streamline PRS	VUS ½" (OD 15,9 mm)	571770	
	VUS ¾" (OD 22,2 mm)	571775	
	VUS 1" (OD 28,6 mm)	571780	
	VUS 1½" (OD 34,9 mm)	571785	
	VUS 1½" (OD 41,3 mm)	571790	
	VUS 2" (OD 54,0 mm)	571795	
	VUSFz 2½" (PR-3B) ³⁾⁶⁾	572819 R	
	(OD 66,7 mm)		
	VUSFz 3" (PR-3B) ³⁾⁶⁾	572820 R	
	(OD 79,4 mm)		
VUSFz 4" (PR-3B) ³⁾⁶⁾	572821 R		
(OD 104,8 mm)			
MULTITHERM PRESSSYSTEM	TH 16*	570460	
	TH 20*	570470	
	TH 26*	570475	
	TH 32	570480	
	TH 40	570485	
	TH 50 (S)	572400	
	TH 63 (S)	572405	
	THz 75 (PR-3B) ³⁾	572829 R	
Multicapas Industrial AIS PEX	RFz 16*	571325	
	RFz 20*	571330	
	RFz 25	571335	
	RFz 32	571340	
	U 16*	570765	
	U 20*	570775	
	U 25*	570780	
	U 32	570785	

Система	контур	Арт.-№	
Multicapas Industrial multitubo systems MC	MT 20*	571744	
	MT 25*	571746	
	MT 32	571748	
	U 16*	570765	
	U 18*	570770	
	U 20*	570775	
	U 25*	570780	
	U 32	570785	
	U 40	570790	
	U 50	570795	
	U 63 (S)	572365	
	U 63 (PR-3B) ³⁾	572837 R	
	U 75 (PR-3B) ³⁾	572828 R	
	Multicapas Industrial multitubo systems MM	H 16*	570320
H 20*		570350	
H 25*		570360	
H 26*		570370	
H 32		570380	
MT 20*		571744	
MT 25*		571746	
MT 32		571748	
RFz 16*		571325	
RFz 20*		571330	
RFz 25		571335	
RFz 32		571340	
TH 16*		570460	
TH 20*		570470	
TH 25*		570495	
TH 26*	570475		
TH 32	570480		
U 16*	570765		
U 20*	570775		
U 25*	570780		
U 32	570785		
N			
NEUTHERM MEKUPRESS-HT	H 16*	570320	
	H 20*	570350	
	H 26*	570370	
	H 32	570380	
	H 40 (4G)	570390	
	U 40	570790	
NIBCO (USA) Press System Copper	VUS ½" (OD 15,9 mm)	571770	
	VUS ¾" (OD 22,2 mm)	571775	
	VUS 1" (OD 28,6 mm)	571780	
	VUS 1½" (OD 34,9 mm)	571785	
	VUS 1½" (OD 41,3 mm)	571790	
	VUS 2" (OD 54,0 mm)	571795	
Nicol Fluxo	TH 16*	570460	
	TH 20*	570470	
	TH 26*	570475	
	TH 32	570480	
	TH 40	570485	
	TH 50 (S)	572400	
	TH 63 (S)	572405	
	THz 75 (PR-3B) ³⁾	572829 R	
NUPI Industrie Italiane Multinupi	U 14*	570760	
	U 16*	570765	
	U 18*	570770	
	U 20*	570775	
	C 26*	570750	
	U 32	570785	
	U 40	570790	
	U 50	570795	
	U 63 (PR-3B) ³⁾	572837 R	
	U 63 (S)	572365	
	NUPI Industrie Italiane Multipinza	B 16*	570850
		B 18*	570855
		B 20*	570860
		B 26	570870
		B 32	570880
F 16*		570715	
F 18*		570720	
F 20*		570725	
F 26*		570730	
F 32		570735	
F 16 45° (PR-2B) ³⁾		574550 R	
F 20 45° (PR-2B) ³⁾		574552 R	
F 26 45° (PR-2B) ³⁾		574554 R	
F 32 45° (PR-2B) ³⁾		574556 R	
		H 16*	570320
	H 18*	570340	
	H 20*	570350	
	H 26*	570370	
	H 32	570380	
	TH 16*	570460	
	TH 18*	570465	
	TH 20*	570470	
	TH 26*	570475	
	TH 32	570480	
	U 16*	570765	
	U 18*	570770	
	U 20*	570775	
	C 26*	570750	
	U 32	570785	
Nussbaum Optifit-Press	VMP ¾" (OD 17,2 mm)	571740	
	VMP ½" (OD 21,3 mm)	571762	
	VMPz ¾" (OD 26,9 mm)	571764	
	VMPz 1" (OD 33,7 mm)	571767	
	VMPz 1¼" (S)	572413	
	(OD 42,4 mm)		
VMPz 1½" (PR-3B) ³⁾	572844 R		
(OD 48,3 mm)			
VMPz 2" (PR-3B) ³⁾	572845 R		
(OD 60,3 mm)			
Nussbaum Optiflex-Flowpress	VRX 16	571750	
	VRX 20	571752	
	VRX 25	571754	
	VRX 32	571756	
	VRX 40	571758	
	VRX 50	571760	
	VRX 63	571797	
Nussbaum Optiflex Press	VP 16*	570910	
	VP 20*	570915	
	VP 25*	570920	
	VP 32	570925	

Система	контур	Арт.-№	
Nussbaum Optipress Aquaplus	V 15	570115	
	V 18	570125	
	V 22	570135	
	V 28	570145	
	V 35	570155	
	V 42	570165	
	V 54	570175	
	VFz 64,0 (PR-3B) ³⁾	572815 R	
	VFz 76,1 (PR-3B) ³⁾	572816 R	
	VFz 88,9 (PR-3B) ³⁾	572817 R	
	VFz 108,0 (PR-3B) ³⁾	572818 R	
	V 15 45° (PR-2B) ³⁾	574504 R	
	V 18 45° (PR-2B) ³⁾	574506 R	
	V 22 45° (PR-2B) ³⁾	574508 R	
	V 28 45° (PR-2B) ³⁾	574510 R	
	V 35 45° (PR-2B) ³⁾	574512 R	
	Nussbaum Optipress-Gaz	V 15	570115
		V 18	570125
		V 22	570135
V 28		570145	
V 35		570155	
V 42		570165	
V 54		570175	
VFz 64,0 (PR-3B) ³⁾		572815 R	
VFz 76,1 (PR-3B) ³⁾		572816 R	
VFz 88,9 (PR-3B) ³⁾		572817 R	
VFz 108,0 (PR-3B) ³⁾		572818 R	
V 15 45° (PR-2B) ³⁾		574504 R	
V 18 45° (PR-2B) ³⁾		574506 R	
V 22 45° (PR-2B) ³⁾		574508 R	
V 28 45° (PR-2B) ³⁾		574510 R	
V 35 45° (PR-2B) ³⁾		574512 R	
Nussbaum Optipress-Therm		V 15	570115
		V 18	570125
		V 22	570135
	V 28	570145	
	V 35	570155	
	V 42	570165	
	V 54	570175	
	VFz 64,0 (PR-3B) ³⁾	572815 R	
	VFz 76,1 (PR-3B) ³⁾	572816 R	
	VFz 88,9 (PR-3B) ³⁾	572817 R	
	VFz 108,0 (PR-3B) ³⁾	572818 R	
	V 15 45° (PR-2B) ³⁾	574504 R	
	V 18 45° (PR-2B) ³⁾	574506 R	
	V 22 45° (PR-2B) ³⁾	574508 R	
	V 28 45° (PR-2B) ³⁾	574510 R	
	V 35 45° (PR-2B) ³⁾	574512 R	

O

O.M.T. - Press	TH 16*	570460
	TH 20*	570470
	TH 26*	570475
	TH 32	570480
	TH 40	570485
Oventrop Cofit P	H 16 A*	570620
	H 20 A*	570650
	H 26 A*	570670
	H 32 A	570680
	H 40 A	570690
	U 50	570795
Oventrop Cofit PD	U 63 (PR-3B) ³⁾	572837 R
	U 63 (S)	572365
	H 16 A*	570620
Oventrop Cofit PDK	H 20 A*	570650
	H 26 A*	570670
	H 16 A*	570620
Oventrop Cofit PD-HT	H 20 A*	570650
	H 25 A*	570660
	H 32 A	570680
Oventrop Cofit PDK-HT	H 16 A*	570620
	H 20 A*	570650

P

PBTab SERTIPRESS	RFz 12*	571320	
	RFz 16*	571325	
	RFz 20*	571330	
	RFz 25	571335	
PBTab SERTI-STEEL	M 15	570110	
	M 18	570120	
	M 22	570130	
	M 28	570140	
	M 35	570150	
	M 42 (PR-3S) ³⁾	572706 R	
	M 54 (PR-3S) ³⁾	572708 R	
	M 15 45° (PR-2B) ³⁾	574522 R	
	M 18 45° (PR-2B) ³⁾	574524 R	
	M 22 45° (PR-2B) ³⁾	574526 R	
	M 28 45° (PR-2B) ³⁾	574528 R	
	M 35 45° (PR-2B) ³⁾	574530 R	
	PEXTUBE PexTube	RFz 16*	571325
		RFz 20*	571330
		RFz 25	571337
		RFz 32	571342

Система	контур	Арт.-№	
Pegler Yorkshire XPress Carbon	M 12	570100	
	M 15	570110	
	M 18 ¹⁾	570120	
	M 22	570130	
	M 28 ¹⁾	570140	
	M 35	570150	
	M 42 (PR-3S) ³⁾	572706 R	
	M 54 (PR-3S) ³⁾	572708 R	
	M 76,1 XL (PR-3S) ³⁾⁷⁾	579101 R	
	M 88,9 XL (PR-3S) ³⁾⁷⁾	579102 R	
	M 108,0 XL (PR-3S) ³⁾⁷⁾	579103 R	
	M 12 45° (PR-2B) ³⁾	574520 R	
	M 15 45° (PR-2B) ³⁾	574522 R	
	M 18 45° (PR-2B) ³⁾	574524 R	
	M 22 45° (PR-2B) ³⁾	574526 R	
	M 28 45° (PR-2B) ³⁾	574528 R	
	M 35 45° (PR-2B) ³⁾	574530 R	
	Pegler Yorkshire XPress Copper	M 12	570100
		M 15	570110
		M 18 ¹⁾	570120
M 22		570130	
M 28 ¹⁾		570140	
M 35		570150	
M 42 (PR-3S) ³⁾		572706 R	
M 54 (PR-3S) ³⁾		572708 R	
XP 64,0 XL (PR-3S) ³⁾⁷⁾		579100 R	
XP 66,7 XL (PR-3S) ³⁾⁷⁾		579108 R	
Pegler Yorkshire XPress Gas	M 15	570110	
	M 18 ¹⁾	570120	
	M 22	570130	
	M 28 ¹⁾	570140	
	M 35	570150	
	M 42 (PR-3S) ³⁾	572706 R	
	M 54 (PR-3S) ³⁾	572708 R	
	Pegler Yorkshire XPress Stainless	M 15	570110
		M 18 ¹⁾	570120
		M 22	570130
M 28 ¹⁾		570140	
M 35		570150	
M 42 (PR-3S) ³⁾		572706 R	
M 54 (PR-3S) ³⁾		572708 R	
M 76,1 XL (PR-3S) ³⁾⁷⁾		579101 R	
M 88,9 XL (PR-3S) ³⁾⁷⁾		579102 R	
M 108,0 XL (PR-3S) ³⁾⁷⁾		579103 R	
PERFEXIM "PERFEKT SYSTEM"	U 16*	570765	
	U 20*	570775	
	U 25*	570780	
	U 32	570785	
	PERFILTUBO PERFILALUPEX	U 16*	570765
		U 18*	570770
		U 20*	570775
		U 25*	570780
		U 32	570785
		U 40	570790
U 50		570795	
U 63 (PR-3B) ³⁾		572837 R	
U 63 (S)		572365	
U 75 (PR-3B) ³⁾		572828 R	
PERFILTUBO PERFILPRESS	M 15	570110	
	M 18	570120	
	M 22	570130	
	M 28	570140	
	M 35	570150	
	M 42 (4G)	570160	
	M 54 (4G)	570170	
	M 42 (PR-3S) ³⁾	572706 R	
	M 54 (PR-3S) ³⁾	572708 R	
	M 76,1 XL (PR-3S) ³⁾⁷⁾	579101 R	
	M 88,9 XL (PR-3S) ³⁾⁷⁾	579102 R	
	M 108,0 XL (PR-3S) ³⁾⁷⁾	579103 R	
	M 15 45° (PR-2B) ³⁾	574522 R	
	M 18 45° (PR-2B) ³⁾	574524 R	
	M 22 45° (PR-2B) ³⁾	574526 R	
	M 28 45° (PR-2B) ³⁾	574528 R	
M 35 45° (PR-2B) ³⁾	574530 R		
PEXTUBE PexTube	RFz 16*	571325	
	RFz 20*	571330	
	RFz 25	571337	
	RFz 32	571342	

Система	контур	Арт.-№	
Pipelife C-PRESS	M 15	570110	
	M 18	570120	
	M 22	570130	
	M 28	570140	
	M 35	570150	
	M 42 (PR-3S) ³⁾	572706 R	
	M 54 (PR-3S) ³⁾	572708 R	
	M 76,1 XL (PR-3S) ³⁾⁷⁾	579101 R	
	M 88,9 XL (PR-3S) ³⁾⁷⁾	579102 R	
	M 108,0 XL (PR-3S) ³⁾⁷⁾	579103 R	
Pipelife RADOPRESS	TH 16*	570460	
	TH 18*	570465	
	TH 20*	570470	
	TH 26*	570475	
	TH 32	570480	
	TH 40	570485	
	TH 50 (S)	572400	
	TH 63 (S)	572405	
	Pipetec Connect	TH 16*	570460
		TH 20*	570470
TH 26*		570475	
TH 32		570480	
TH 40		570485	
TH 50 (S)		572400	
PLASTICA ALFA Multyplex	TH 16*	570460	
	TH 20*	570470	
	TH 26*	570475	
	TH 32	570480	
PLASTICA ALFA Multyplexalfa Gas	TH 16*	570460	
	TH 20*	570470	
	TH 26*	570475	
PLASTICA ALFA Multyplexalfa Gas protek	TH 16*	570460	
	TH 20*	570470	
	TH 26*	570475	
PLASTICA ALFA Multyplex Air	TH 16*	570460	
	TH 20*	570470	
	TH 26*	570475	
PLASTICA ALFA Multyplex Plus	TH 16*	570460	
	TH 20*	570470	
	TH 26*	570475	
PLASTICA ALFA Multyplex Thermo	TH 16*	570460	
	TH 20*	570470	
	TH 26*	570475	
PLASTICA ALFA Multyplex Thermo Plus	TH 16*	570460	
	TH 20*	570470	
	TH 26*	570475	
PLÁSTICOS FERRO	U 16*	570765	
	U 20*	570775	
	U 25*	570780	
FERROPLAST GPF MC PRESS	U 32	570785	
	Pressfitting MULTICAPA	U 16*	570765
		U 20*	570775
U 25*		570780	
Pressfitting PE-X y MULTICAPA	U 32	570785	
	PLÁSTICOS FERRO	RFz 16*	571325
		RFz 20*	571330
RFz 25		571335	
FERROPLAST GPF PRESS	RFz 32	571340	
	Pressfitting PE-X PLUMBING PLUS	K16/P18*	572600
		K20*	572605
K25*		572610	
K32		572615	
K1/40		572620	
K1/50		572625	
PLUMBING PLUS EziPex Gas (AUS)	K16/P18*	572600	
	K20*	572605	
	K25*	572610	
	K32	572615	
	K1/40	572620	
	K1/50	572625	

Системы пресс-фитинга для газопроводов могут быть опрессованы только обозначенными в таблице желтым цветом пресс-клещами/пресс-кольцами. Учтите национальные предписания.

* Данные пресс-клещи подходят и к ручному радиальному прессу REMS Эко-Пресс. Учтите национальные предписания.

- 1) Могут применяться только обжимные клещи, начиная с маркировки „108“ (1 квартал 2008), „208“ (2 квартал 2008 г.). Обозначение отпечатано на всех пресс-клещах.
- 2) Для этой системы пресс-фитингов, не разрешен ручной пресс-инструмент.
- 3) Для привода пресс-колец необходимы промежуточные клещи, см. стр. 170.
- 4) Фитинги из бронзы (ProPress XL) следует запрессовывать пресс-шайбами с запрессовочным контуром VUSR, фитинги из меди (ProPress XL-C) и из нержавеющей стали (ProPress XL-S) следует запрессовывать пресс-шайбами с запрессовочным контуром VUSF.
- 5) Для фиксации подходящих пресс-вставок.
- 6) Фитинги из бронзы (Sanpress XL) следует запрессовывать пресс-шайбами с запрессовочным контуром VR, фитинги из меди (Profipress XL, Profipress G XL), высокоуглеродистой стали и из нержавеющей стали (Sanpress Inox XL, Sanpress Inox G XL) следует запрессовывать пресс-шайбами с запрессовочным контуром VF.
- 7) Привод посредством REMS Пауэр-Пресс XL.

Пригодность пресс-инструмента REMS для систем пресс-фитингов: состояние на: 16.05.2018. Актуальное положение Вы найдёте в интернете:

www.rems.de → Загрузка → Каталоги → REMS каталог.

Пресс-клещами/пресс-кольцами для иных систем пресс-фитингов – по запросу.

Система	контур	Арт.-№
PLUMBING PLUS EziPress Gas (AUS)	VAU 15 (OD 12,7 mm)	572687
	VAU 20 (OD 19,1 mm)	572689
	VAU 25 (OD 25,4 mm)	572691
	VAU 32 (OD 31,8 mm)	572693
	VAU 40 (OD 38,1 mm)	572695
	VAU 50 (OD 50,8 mm)	572697
	VAUFz 65 (PR-3B) ³⁾	572839 R
	VAUFz 80 (PR-3B) ³⁾	572840 R
	VAUFz 100 (PR-3B) ³⁾	572841 R
	VAUFz 120 (PR-3B) ³⁾	572842 R
PLUMBING PLUS EziPress Solar (AUS)	VAU 15 (OD 12,7 mm)	572687
	VAU 20 (OD 19,1 mm)	572689
	VAU 25 (OD 25,4 mm)	572691
	VAU 32 (OD 31,8 mm)	572693
	VAU 40 (OD 38,1 mm)	572695
	VAU 50 (OD 50,8 mm)	572697
	VAUFz 65 (PR-3B) ³⁾	572839 R
	VAUFz 80 (PR-3B) ³⁾	572840 R
	VAUFz 100 (PR-3B) ³⁾	572841 R
	VAUFz 120 (PR-3B) ³⁾	572842 R
POLYPIPE POLYSURE	TH 10*	570467
	TH 15*	570457
	TH 22*	570472
	TH 28	570477
POLYSAN Handelsges. m.b.H. & Co KG (Krems/Oster- reich)	M 15	570110
	M 18	570120
	M 22	570130
	M 28	570140
	M 35	570150
	M 42 (PR-3S) ³⁾	572706 R
	M 54 (PR-3S) ³⁾	572708 R
	M 76,1 XL (PR-3S) ³⁾⁷⁾	579101 R
	M 88,9 XL (PR-3S) ³⁾⁷⁾	579102 R
	M 108,0 XL (PR-3S) ³⁾⁷⁾	579103 R
POLYSAN- C-Stahl-Press- System M	M 15 45° (PR-2B) ³⁾	574522 R
	M 18 45° (PR-2B) ³⁾	574524 R
	M 22 45° (PR-2B) ³⁾	574526 R
	M 28 45° (PR-2B) ³⁾	574528 R
	M 35 45° (PR-2B) ³⁾	574530 R
	V 15	570115
	V 18	570125
	V 22	570135
	V 28	570145
	V 35	570155
POLYSAN Handelsges. m.b.H. & Co KG (Krems/Oster- reich)	V 42	570165
	V 54	570175
	V 15 45° (PR-2B) ³⁾	574504 R
	V 18 45° (PR-2B) ³⁾	574506 R
	V 22 45° (PR-2B) ³⁾	574508 R
	V 28 45° (PR-2B) ³⁾	574510 R
	V 35 45° (PR-2B) ³⁾	574512 R
	M 15	570110
	M 18	570120
	M 22	570130
POLYSAN Edelstahl Press-System Gas	M 28	570140
	M 35	570150
	M 42 (PR-3S) ³⁾	572706 R
	M 54 (PR-3S) ³⁾	572708 R
	M 15 45° (PR-2B) ³⁾	574522 R
	M 18 45° (PR-2B) ³⁾	574524 R
	M 22 45° (PR-2B) ³⁾	574526 R
	M 28 45° (PR-2B) ³⁾	574528 R
	M 35 45° (PR-2B) ³⁾	574530 R
	M 15	570110
POLYSAN Handelsges. m.b.H. & Co KG (Krems/Oster- reich)	M 18	570120
	M 22	570130
	M 28	570140
	M 35	570150
	M 42 (PR-3S) ³⁾	572706 R
	M 54 (PR-3S) ³⁾	572708 R
	M 76,1 XL (PR-3S) ³⁾⁷⁾	579101 R
	M 88,9 XL (PR-3S) ³⁾⁷⁾	579102 R
	M 108,0 XL (PR-3S) ³⁾⁷⁾	579103 R
	M 15 45° (PR-2B) ³⁾	574522 R
POLYSAN Edelstahl Press-System Wasser	M 18 45° (PR-2B) ³⁾	574524 R
	M 22 45° (PR-2B) ³⁾	574526 R
	M 28 45° (PR-2B) ³⁾	574528 R
	M 35 45° (PR-2B) ³⁾	574530 R
	M 15	570110
	M 18	570120
	M 22	570130
	M 28	570140
	M 35	570150
	M 42 (PR-3S) ³⁾	572706 R
POLYSAN Handelsges. m.b.H. & Co KG (Krems/Oster- reich)	M 54 (PR-3S) ³⁾	572708 R
	M 76,1 XL (PR-3S) ³⁾⁷⁾	579101 R
	M 88,9 XL (PR-3S) ³⁾⁷⁾	579102 R
	M 108,0 XL (PR-3S) ³⁾⁷⁾	579103 R
	M 15 45° (PR-2B) ³⁾	574522 R
	M 18 45° (PR-2B) ³⁾	574524 R
	M 22 45° (PR-2B) ³⁾	574526 R
	M 28 45° (PR-2B) ³⁾	574528 R
	M 35 45° (PR-2B) ³⁾	574530 R
	M 15	570110
POLYSAN Handelsges. m.b.H. & Co KG (Krems/Oster- reich)	M 18	570120
	M 22	570130
	M 28	570140
	M 35	570150
	M 42 (PR-3S) ³⁾	572706 R
	M 54 (PR-3S) ³⁾	572708 R
	M 76,1 XL (PR-3S) ³⁾⁷⁾	579101 R
	M 88,9 XL (PR-3S) ³⁾⁷⁾	579102 R
	M 108,0 XL (PR-3S) ³⁾⁷⁾	579103 R
	M 15 45° (PR-2B) ³⁾	574522 R
POLYSAN Handelsges. m.b.H. & Co KG (Krems/Oster- reich)	M 18 45° (PR-2B) ³⁾	574524 R
	M 22 45° (PR-2B) ³⁾	574526 R
	M 28 45° (PR-2B) ³⁾	574528 R
	M 35 45° (PR-2B) ³⁾	574530 R
	TH 14*	570455
	TH 16*	570460
	TH 17*	570462
	TH 18*	570465
	TH 20*	570470
	TH 26*	570475
TH 32	570480	
POLYSAN- Henco- Press-System	TH 40	570485
	TH 50 (S)	572400
	TH 63 (S)	572405
	THz 75 (PR-3B) ³⁾	572829 R
	TH 14*	570455
	TH 16*	570460
	TH 17*	570462
	TH 18*	570465
	TH 20*	570470
	TH 26*	570475
TH 32	570480	
POLYSAN Handelsges. m.b.H. & Co KG (Krems/Oster- reich)	TH 40	570485
	TH 50 (S)	572400
	TH 63 (S)	572405
	THz 75 (PR-3B) ³⁾	572829 R
	TH 14*	570455
	TH 16*	570460
	TH 17*	570462
	TH 18*	570465
	TH 20*	570470
	TH 26*	570475
TH 32	570480	
POLYSAN Handelsges. m.b.H. & Co KG (Krems/Oster- reich)	TH 40	570485
	TH 50 (S)	572400
	TH 63 (S)	572405
	THz 75 (PR-3B) ³⁾	572829 R
	TH 14*	570455
	TH 16*	570460
	TH 17*	570462
	TH 18*	570465
	TH 20*	570470
	TH 26*	570475
TH 32	570480	
POLYSAN Handelsges. m.b.H. & Co KG (Krems/Oster- reich)	TH 40	570485
	TH 50 (S)	572400
	TH 63 (S)	572405
	THz 75 (PR-3B) ³⁾	572829 R
	TH 14*	570455
	TH 16*	570460
	TH 17*	570462
	TH 18*	570465
	TH 20*	570470
	TH 26*	570475
TH 32	570480	
POLYSAN Handelsges. m.b.H. & Co KG (Krems/Oster- reich)	TH 40	570485
	TH 50 (S)	572400
	TH 63 (S)	572405
	THz 75 (PR-3B) ³⁾	572829 R
	TH 14*	570455
	TH 16*	570460
	TH 17*	570462
	TH 18*	570465
	TH 20*	570470
	TH 26*	570475
TH 32	570480	
POLYSAN Handelsges. m.b.H. & Co KG (Krems/Oster- reich)	TH 40	570485
	TH 50 (S)	572400
	TH 63 (S)	572405
	THz 75 (PR-3B) ³⁾	572829 R
	TH 14*	570455
	TH 16*	570460
	TH 17*	570462
	TH 18*	570465
	TH 20*	570470
	TH 26*	570475
TH 32	570480	
POLYSAN Handelsges. m.b.H. & Co KG (Krems/Oster- reich)	TH 40	570485
	TH 50 (S)	572400
	TH 63 (S)	572405
	THz 75 (PR-3B) ³⁾	572829 R
	TH 14*	570455
	TH 16*	570460
	TH 17*	570462
	TH 18*	570465
	TH 20*	570470
	TH 26*	570475
TH 32	570480	
POLYSAN Handelsges. m.b.H. & Co KG (Krems/Oster- reich)	TH 40	570485
	TH 50 (S)	572400
	TH 63 (S)	572405
	THz 75 (PR-3B) ³⁾	572829 R
	TH 14*	570455
	TH 16*	570460
	TH 17*	570462
	TH 18*	570465
	TH 20*	570470
	TH 26*	570475
TH 32	570480	
POLYSAN Handelsges. m.b.H. & Co KG (Krems/Oster- reich)	TH 40	570485
	TH 50 (S)	572400
	TH 63 (S)	572405
	THz 75 (PR-3B) ³⁾	572829 R
	TH 14*	570455
	TH 16*	570460
	TH 17*	570462
	TH 18*	570465
	TH 20*	570470
	TH 26*	570475
TH 32	570480	
POLYSAN Handelsges. m.b.H. & Co KG (Krems/Oster- reich)	TH 40	570485
	TH 50 (S)	572400
	TH 63 (S)	572405
	THz 75 (PR-3B) ³⁾	572829 R
	TH 14*	570455
	TH 16*	570460
	TH 17*	570462
	TH 18*	570465
	TH 20*	570470
	TH 26*	570475
TH 32	570480	
POLYSAN Handelsges. m.b.H. & Co KG (Krems/Oster- reich)	TH 40	570485
	TH 50 (S)	572400
	TH 63 (S)	572405
	THz 75 (PR-3B) ³⁾	572829 R
	TH 14*	570455
	TH 16*	570460
	TH 17*	570462
	TH 18*	570465
	TH 20*	570470
	TH 26*	570475
TH 32	570480	
POLYSAN Handelsges. m.b.H. & Co KG (Krems/Oster- reich)	TH 40	570485
	TH 50 (S)	572400
	TH 63 (S)	572405
	THz 75 (PR-3B) ³⁾	572829 R
	TH 14*	570455
	TH 16*	570460
	TH 17*	570462
	TH 18*	570465
	TH 20*	570470
	TH 26*	570475
TH 32	570480	
POLYSAN Handelsges. m.b.H. & Co KG (Krems/Oster- reich)	TH 40	570485
	TH 50 (S)	572400
	TH 63 (S)	572405
	THz 75 (PR-3B) ³⁾	572829 R
	TH 14*	570455
	TH 16*	570460
	TH 17*	570462
	TH 18*	570465
	TH 20*	570470
	TH 26*	570475
TH 32	570480	
POLYSAN Handelsges. m.b.H. & Co KG (Krems/Oster- reich)	TH 40	570485
	TH 50 (S)	572400
	TH 63 (S)	572405
	THz 75 (PR-3B) ³⁾	572829 R
	TH 14*	570455
	TH 16*	570460
	TH 17*	570462
	TH 18*	570465
	TH 20*	570470
	TH 26*	570475
TH 32	570480	
POLYSAN Handelsges. m.b.H. & Co KG (Krems/Oster- reich)	TH 40	570485
	TH 50 (S)	572400
	TH 63 (S)	572405
	THz 75 (PR-3B) ³⁾	572829 R
	TH 14*	570455
	TH 16*	570460
	TH 17*	570462
	TH 18*	570465
	TH 20*	570470
	TH 26*	570475
TH 32	570480	
POLYSAN Handelsges. m.b.H. & Co KG (Krems/Oster- reich)	TH 40	570485
	TH 50 (S)	572400
	TH 63 (S)	572405
	THz 75 (PR-3B) ³⁾	572829 R
	TH 14*	570455
	TH 16*	570460
	TH 17*	570462
	TH 18*	570465
	TH 20*	570470
	TH 26*	570475
TH 32	570480	
POLYSAN Handelsges. m.b.H. & Co KG (Krems/Oster- reich)	TH 40	570485
	TH 50 (S)	572400
	TH 63 (S)	572405
	THz 75 (PR-3B) ³⁾	572829 R
	TH 14*	570455
	TH 16*	570460
	TH 17*	570462
	TH 18*	570465
	TH 20*	570470
	TH 26*	570475
TH 32	570480	
POLYSAN Handelsges. m.b.H. & Co KG (Krems/Oster- reich)	TH 40	570485
	TH 50 (S)	572400
	TH 63 (S)	572405
	THz 75 (PR-3B) ³⁾	572829 R
	TH 14*	570455
	TH 16*	570460
	TH 17*	570462
	TH 18*	570465
	TH 20*	570470
	TH 26*	570475
TH 32	570480	
POLYSAN Handelsges. m.b.H. & Co KG (Krems/Oster- reich)	TH 40	570485
	TH 50 (S)	572400
	TH 63 (S)	572405
	THz 75 (PR-3B) ³⁾	572829 R
	TH 14*	570455
	TH 16*	570460
	TH 17*	570462
	TH 18*	570465
	TH 20*	570470
	TH 26*	570475
TH 32	570480	
POLYSAN Handelsges. m.b.H. & Co KG (Krems/Oster- reich)	TH 40	570485
	TH 50 (S)	572400
	TH 63 (S)	572405
	THz 75 (PR-3B) ³⁾	572829 R
	TH 14*	570455
	TH 16*	570460
	TH 17*	570462
	TH 18*	5704

Система	контур	Арт.-№	Система	контур	Арт.-№	Система	контур	Арт.-№			
SANHA 3fit-Press PPSU Serie 35000	B 16*	570850	SANHA-NiroSan- Presssystem Serie 9000	SA 15	570935	SANHA NiroTherm Serie 91000	SA 15	570935			
	B 20*	570860		SA 18	570940		SA 18	570940			
	B 26	570870		SA 22	570945		SA 22	570945			
	B 32	570880		SA 28	570950		SA 28	570950			
	F 16*	570717		SA 35	570955		SA 35	570955			
	F 20*	570727		M 15	570110		M 15	570110			
	F 26*	570730		M 18	570120		M 18	570120			
	F 32	570735		M 22	570130		M 22	570130			
	F 16 45° (PR-2B) ³⁾	574550 R		M 28	570140		M 28	570140			
	F 20 45° (PR-2B) ³⁾	574552 R		M 35	570150		M 35	570150			
	F 26 45° (PR-2B) ³⁾	574554 R		M 42 (PR-3S) ³⁾	572706 R		M 42 (PR-3S) ³⁾	572706 R			
	F 32 45° (PR-2B) ³⁾	574556 R		M 54 (PR-3S) ³⁾	572708 R		M 54 (PR-3S) ³⁾	572708 R			
	H 16*	570320		XP 64,0 XL (PR-3S) ^{3) 7)}	579100 R		M 76,1 XL (PR-3S) ^{3) 7)}	579101 R			
	H 20*	570350		M 76,1 XL (PR-3S) ^{3) 7)}	579101 R		M 88,9 XL (PR-3S) ^{3) 7)}	579102 R			
	H 26*	570370		M 88,9 XL (PR-3S) ^{3) 7)}	579102 R		M 108,0 XL (PR-3S) ^{3) 7)}	579103 R			
	H 32	570380		M 108,0 XL (PR-3S) ^{3) 7)}	579103 R		M 15 45° (PR-2B) ³⁾	574522 R			
	TH 16*	570460		M 15 45° (PR-2B) ³⁾	574522 R		M 18 45° (PR-2B) ³⁾	574524 R			
	TH 20*	570470		M 18 45° (PR-2B) ³⁾	574524 R		M 22 45° (PR-2B) ³⁾	574526 R			
	TH 26*	570475		M 22 45° (PR-2B) ³⁾	574526 R		M 28 45° (PR-2B) ³⁾	574528 R			
	TH 32	570480		M 28 45° (PR-2B) ³⁾	574528 R		M 35 45° (PR-2B) ³⁾	574530 R			
	TH 40	570485		M 35 45° (PR-2B) ³⁾	574530 R		V 15	570115			
	TH 50 (S)	572400		V 15	570115		V 18	570125			
	TH 63 (S)	572405		V 18	570125		V 22	570135			
	U 16*	570765		V 22	570135		V 28	570145			
	U 20*	570775		V 28	570145		V 35	570155			
	C 26*	570750		V 35	570155		V 42	570165			
	U 32	570785		V 42	570165		V 54	570175			
	SANHA-NiroSan Gas Presssystem Serie 17000	SA 15		570935	SANHA-NiroSan SF Presssystem Serie 19000 (silicone free)		SA 15	570935	SANHA NiroTherm Industry Serie 98000	SA 15	570935
		SA 18		570940			SA 18	570940		SA 18	570940
		SA 22		570945			SA 22	570945		SA 22	570945
		SA 28		570950			SA 28	570950		SA 28	570950
		SA 35		570955			SA 35	570955		SA 35	570955
		M 15		570110			M 15	570110		M 15	570110
M 18		570120	M 18	570120		M 18	570120				
M 22		570130	M 22	570130		M 22	570130				
M 28		570140	M 28	570140		M 28	570140				
M 35		570150	M 35	570150		M 35	570150				
M 42 (PR-3S) ³⁾		572706 R	M 42 (PR-3S) ³⁾	572706 R		M 42 (PR-3S) ³⁾	572706 R				
M 54 (PR-3S) ³⁾		572708 R	M 54 (PR-3S) ³⁾	572708 R		M 54 (PR-3S) ³⁾	572708 R				
M 76,1 XL (PR-3S) ^{3) 7)}		579101 R	M 76,1 XL (PR-3S) ^{3) 7)}	579101 R		M 76,1 XL (PR-3S) ^{3) 7)}	579101 R				
M 88,9 XL (PR-3S) ^{3) 7)}		579102 R	M 88,9 XL (PR-3S) ^{3) 7)}	579102 R		M 88,9 XL (PR-3S) ^{3) 7)}	579102 R				
M 108,0 XL (PR-3S) ^{3) 7)}		579103 R	M 108,0 XL (PR-3S) ^{3) 7)}	579103 R		M 108,0 XL (PR-3S) ^{3) 7)}	579103 R				
M 15 45° (PR-2B) ³⁾		574522 R	M 15 45° (PR-2B) ³⁾	574522 R		M 15 45° (PR-2B) ³⁾	574522 R				
M 18 45° (PR-2B) ³⁾		574524 R	M 18 45° (PR-2B) ³⁾	574524 R		M 18 45° (PR-2B) ³⁾	574524 R				
M 22 45° (PR-2B) ³⁾		574526 R	M 22 45° (PR-2B) ³⁾	574526 R		M 22 45° (PR-2B) ³⁾	574526 R				
M 28 45° (PR-2B) ³⁾		574528 R	M 28 45° (PR-2B) ³⁾	574528 R		M 28 45° (PR-2B) ³⁾	574528 R				
M 35 45° (PR-2B) ³⁾		574530 R	M 35 45° (PR-2B) ³⁾	574530 R		M 35 45° (PR-2B) ³⁾	574530 R				
V 15		570115	V 15	570115		V 15	570115				
V 18		570125	V 18	570125		V 18	570125				
V 22		570135	V 22	570135		V 22	570135				
V 28		570145	V 28	570145		V 28	570145				
V 35		570155	V 35	570155		V 35	570155				
V 42		570165	V 42	570165		V 42	570165				
V 54		570175	V 54	570175		V 54	570175				
V 15 45° (PR-2B) ³⁾		574504 R	V 15 45° (PR-2B) ³⁾	574504 R		V 15 45° (PR-2B) ³⁾	574504 R				
V 18 45° (PR-2B) ³⁾		574506 R	V 18 45° (PR-2B) ³⁾	574506 R		V 18 45° (PR-2B) ³⁾	574506 R				
V 22 45° (PR-2B) ³⁾		574508 R	V 22 45° (PR-2B) ³⁾	574508 R		V 22 45° (PR-2B) ³⁾	574508 R				
V 28 45° (PR-2B) ³⁾		574510 R	V 28 45° (PR-2B) ³⁾	574510 R		V 28 45° (PR-2B) ³⁾	574510 R				
V 35 45° (PR-2B) ³⁾		574512 R	V 35 45° (PR-2B) ³⁾	574512 R		V 35 45° (PR-2B) ³⁾	574512 R				
SANHA-NiroSan Industry Presssystem Serie 18000		SA 15	570935	SANHA-NiroSan Industry Serie 18000		SA 15	570935	SANHA-NiroSan Industry Serie 18000		SA 15	570935
	SA 18	570940	SA 18		570940	SA 18	570940				
	SA 22	570945	SA 22		570945	SA 22	570945				
	SA 28	570950	SA 28		570950	SA 28	570950				
	SA 35	570955	SA 35		570955	SA 35	570955				
	M 15	570110	M 15		570110	M 15	570110				
	M 18	570120	M 18		570120	M 18	570120				
	M 22	570130	M 22		570130	M 22	570130				
	M 28	570140	M 28		570140	M 28	570140				
	M 35	570150	M 35		570150	M 35	570150				
	M 42 (PR-3S) ³⁾	572706 R	M 42 (PR-3S) ³⁾		572706 R	M 42 (PR-3S) ³⁾	572706 R				
	M 54 (PR-3S) ³⁾	572708 R	M 54 (PR-3S) ³⁾		572708 R	M 54 (PR-3S) ³⁾	572708 R				
	XP 64,0 XL (PR-3S) ^{3) 7)}	579100 R	XP 64,0 XL (PR-3S) ^{3) 7)}		579100 R	XP 64,0 XL (PR-3S) ^{3) 7)}	579100 R				
	M 76,1 XL (PR-3S) ^{3) 7)}	579101 R	M 76,1 XL (PR-3S) ^{3) 7)}		579101 R	M 76,1 XL (PR-3S) ^{3) 7)}	579101 R				
	M 88,9 XL (PR-3S) ^{3) 7)}	579102 R	M 88,9 XL (PR-3S) ^{3) 7)}		579102 R	M 88,9 XL (PR-3S) ^{3) 7)}	579102 R				
	M 108,0 XL (PR-3S) ^{3) 7)}	579103 R	M 108,0 XL (PR-3S) ^{3) 7)}		579103 R	M 108,0 XL (PR-3S) ^{3) 7)}	579103 R				
	M 15 45° (PR-2B) ³⁾	574522 R	M 15 45° (PR-2B) ³⁾		574522 R	M 15 45° (PR-2B) ³⁾	574522 R				
	M 18 45° (PR-2B) ³⁾	574524 R	M 18 45° (PR-2B) ³⁾		574524 R	M 18 45° (PR-2B) ³⁾	574524 R				
	M 22 45° (PR-2B) ³⁾	574526 R	M 22 45° (PR-2B) ³⁾		574526 R	M 22 45° (PR-2B) ³⁾	574526 R				
	M 28 45° (PR-2B) ³⁾	574528 R	M 28 45° (PR-2B) ³⁾		574528 R	M 28 45° (PR-2B) ³⁾	574528 R				
	M 35 45° (PR-2B) ³⁾	574530 R	M 35 45° (PR-2B) ³⁾		574530 R	M 35 45° (PR-2B) ³⁾	574530 R				
	V 15	570115	V 15		570115	V 15	570115				
	V 18	570125	V 18		570125	V 18	570125				
	V 22	570135	V 22		570135	V 22	570135				
	V 28	570145	V 28		570145	V 28	570145				
	V 35	570155	V 35		570155	V 35	570155				
	V 42	570165	V 42		570165	V 42	570165				
	V 54	570175	V 54		570175	V 54	570175				
	V 15 45° (PR-2B) ³⁾	574504 R	V 15 45° (PR-2B) ³⁾		574504 R	V 15 45° (PR-2B) ³⁾	574504 R				
	V 18 45° (PR-2B) ³⁾	574506 R	V 18 45° (PR-2B) ³⁾		574506 R	V 18 45° (PR-2B) ³⁾	574506 R				
	V 22 45° (PR-2B) ³⁾	574508 R	V 22 45° (PR-2B) ³⁾		574508 R	V 22 45° (PR-2B) ³⁾	574508 R				
	V 28 45° (PR-2B) ³⁾	574510 R	V 28 45° (PR-2B) ³⁾		574510 R	V 28 45° (PR-2B) ³⁾	574510 R				
	V 35 45° (PR-2B) ³⁾	574512 R	V 35 45° (PR-2B) ³⁾		574512 R	V 35 45° (PR-2B) ³⁾	574512 R				

Системы пресс-фитинга для газопроводов могут быть опрессованы только обозначенными в таблице желтым цветом пресс-клещами/пресс-кольцами. Учтите национальные предписания.

* Данные пресс-клещи подходят и к ручному радиальному прессу REMS Эко-Пресс. Учтите национальные предписания.

- 1) Могут применяться только обжимные клещи, начиная с маркировки „108“ (1 квартал 2008), „208“ (2 квартал 2008 г.). Обозначение отпечатано на всех пресс-клещах.
- 2) Для этой системы пресс-фитингов, не разрешен ручной пресс-инструмент.
- 3) Для привода пресс-колец необходимы промежуточные клещи, см. стр. 170.
- 4) Фитинги из бронзы (ProPress XL) следует запрессовывать пресс-шайбами с запрессовочным контуром VUSR, фитинги из меди (ProPress XL-C) и из нержавеющей стали (ProPress XL-S) следует запрессовывать пресс-шайбами с запрессовочным контуром VUSF.
- 5) Для фиксации подходящих пресс-вставок.
- 6) Фитинги из бронзы (Sanpress XL) следует запрессовывать пресс-шайбами с запрессовочным контуром VR, фитинги из меди (Profipress XL, Profipress G XL), высокоуглеродистой стали и из нержавеющей стали (Sanpress Inox XL, Sanpress Inox G XL) следует запрессовывать пресс-шайбами с запрессовочным контуром VF.
- 7) Привод посредством REMS Пауэр-Пресс XL.

Пригодность пресс-инструмента REMS для систем пресс-фитингов: состояние на: 16.05.2018. Актуальное положение Вы найдёте в интернете:

www.rems.de → Загрузка → Каталоги → REMS каталог.

Пресс-клещами/пресс-кольцами для иных систем пресс-фитингов – по запросу.

Система	контур	Арт.-№	
SANHA-Press Chrom Serie 16000	SA 12	570930	
	SA 15	570935	
	SA 18	570940	
	SA 22	570945	
	SA 28	570950	
	M 12	570100	
	M 15	570110	
	M 18	570120	
	M 22	570130	
	M 28	570140	
	M 12 45° (PR-2B) ³⁾	574520 R	
	M 15 45° (PR-2B) ³⁾	574522 R	
	M 18 45° (PR-2B) ³⁾	574524 R	
	M 22 45° (PR-2B) ³⁾	574526 R	
	M 28 45° (PR-2B) ³⁾	574528 R	
	V 12	570107	
	V 15	570115	
	V 18	570125	
	V 22	570135	
	V 28	570145	
	V 12 45° (PR-2B) ³⁾	574502 R	
	V 15 45° (PR-2B) ³⁾	574504 R	
	V 18 45° (PR-2B) ³⁾	574506 R	
	V 22 45° (PR-2B) ³⁾	574508 R	
	V 28 45° (PR-2B) ³⁾	574510 R	
	SANHA-Press GAS Pressfittings Serie 10000/ Serie 11000	SA 12	570930
SA 14		570932	
SA 15		570935	
SA 16		570937	
SA 18		570940	
SA 22		570945	
SA 28		570950	
SA 35		570955	
M 12		570100	
M 15		570110	
M 18		570120	
M 22		570130	
M 28		570140	
M 35		570150	
M 42 (PR-3S) ³⁾		572706 R	
M 54 (PR-3S) ³⁾		572708 R	
M 12 45° (PR-2B) ³⁾		574520 R	
M 15 45° (PR-2B) ³⁾		574522 R	
M 18 45° (PR-2B) ³⁾		574524 R	
M 22 45° (PR-2B) ³⁾		574526 R	
M 28 45° (PR-2B) ³⁾		574528 R	
M 35 45° (PR-2B) ³⁾		574530 R	
V 12		570107	
V 14		570112	
VG 14		570132	
V 15		570115	
V 16		570117	
VG 16		570137	
V 18		570125	
V 22		570135	
V 28		570145	
V 35		570155	
V 42		570165	
V 54		570175	
V 12 45° (PR-2B) ³⁾		574502 R	
VG 14 45° (PR-2B) ³⁾		574536 R	
V 15 45° (PR-2B) ³⁾		574504 R	
VG 16 45° (PR-2B) ³⁾		574538 R	
V 18 45° (PR-2B) ³⁾		574506 R	
V 22 45° (PR-2B) ³⁾		574508 R	
V 28 45° (PR-2B) ³⁾		574510 R	
V 35 45° (PR-2B) ³⁾		574512 R	
SANHA-Press Pressfittings Serie 6000		SA 12	570930
		SA 14	570932
		SA 15	570935
		SA 16	570937
		SA 18	570940
		SA 22	570945
		SA 28	570950
		SA 35	570955
		M 12	570100
		M 15	570110
		M 18	570120
		M 22	570130
	M 28	570140	
	M 35	570150	
	M 42 (PR-3S) ³⁾	572706 R	
	M 54 (PR-3S) ³⁾	572708 R	
	XP 64,0 XL (PR-3S) ^{3) 7)}	579100 R	
	XP 66,7 XL (PR-3S) ^{3) 7)}	579108 R	
	M 66,7 XL (PR-3S) ^{3) 7)}	579107 R	
	M 76,1 XL (PR-3S) ^{3) 7)}	579101 R	
	M 88,9 XL (PR-3S) ^{3) 7)}	579102 R	
	M 108,0 XL (PR-3S) ^{3) 7)}	579103 R	
	M 12 45° (PR-2B) ³⁾	574520 R	
	M 15 45° (PR-2B) ³⁾	574522 R	
	M 18 45° (PR-2B) ³⁾	574524 R	
	M 22 45° (PR-2B) ³⁾	574526 R	
	M 28 45° (PR-2B) ³⁾	574528 R	
	M 35 45° (PR-2B) ³⁾	574530 R	
	V 12	570107	
	V 14	570112	
	VG 14	570132	
	V 15	570115	
	V 16	570117	
	VG 16	570137	
	V 18	570125	
	V 22	570135	
	V 28	570145	
	V 35	570155	
	V 42	570165	
	V 54	570175	
	V 12 45° (PR-2B) ³⁾	574502 R	
	VG 14 45° (PR-2B) ³⁾	574536 R	
	V 15 45° (PR-2B) ³⁾	574504 R	
	VG 16 45° (PR-2B) ³⁾	574538 R	
	V 18 45° (PR-2B) ³⁾	574506 R	
	V 22 45° (PR-2B) ³⁾	574508 R	
	V 28 45° (PR-2B) ³⁾	574510 R	
	V 35 45° (PR-2B) ³⁾	574512 R	

Система	контур	Арт.-№
SANHA-Press SOLAR Pressfittings Serie 12000/ Serie 13000	SA 12	570930
	SA 15	570935
	SA 18	570940
	SA 22	570945
	SA 28	570950
	SA 35	570955
	M 12	570100
	M 15	570110
	M 18	570120
	M 22	570130
	M 28	570140
	M 35	570150
	M 42 (PR-3S) ³⁾	572706 R
	M 54 (PR-3S) ³⁾	572708 R
	XP 64,0 XL (PR-3S) ^{3) 7)}	579100 R
	XP 66,7 XL (PR-3S) ^{3) 7)}	579108 R
	M 66,7 XL (PR-3S) ^{3) 7)}	579107 R
	M 76,1 XL (PR-3S) ^{3) 7)}	579101 R
	M 88,9 XL (PR-3S) ^{3) 7)}	579102 R
	M 108,0 XL (PR-3S) ^{3) 7)}	579103 R
	M 12 45° (PR-2B) ³⁾	574520 R
	M 15 45° (PR-2B) ³⁾	574522 R
	M 18 45° (PR-2B) ³⁾	574524 R
	M 22 45° (PR-2B) ³⁾	574526 R
	M 28 45° (PR-2B) ³⁾	574528 R
	M 35 45° (PR-2B) ³⁾	574530 R
V 12	570107	
V 15	570115	
V 18	570125	
V 22	570135	
V 28	570145	
V 35 45° (PR-2B) ³⁾	574512 R	
SANHA PURAPRESS Serie 8000	SA 12	570930
	SA 14	570932
	SA 15	570935
	SA 16	570937
	SA 18	570940
	SA 22	570945
	SA 28	570950
	SA 35	570955
	M 12	570100
	M 15 ¹⁾	570110
	M 18 ¹⁾	570120
	M 22 ¹⁾	570130
	M 28 ¹⁾	570140
	M 35 ¹⁾	570150
	M 42 (PR-3S) ³⁾	572706 R
	M 54 (PR-3S) ³⁾	572708 R
	XP 64,0 XL (PR-3S) ^{3) 7)}	579100 R
	XP 66,7 XL (PR-3S) ^{3) 7)}	579108 R
	M 66,7 XL (PR-3S) ^{3) 7)}	579107 R
	M 76,1 XL (PR-3S) ^{3) 7)}	579101 R
	M 88,9 XL (PR-3S) ^{3) 7)}	579102 R
	M 108,0 XL (PR-3S) ^{3) 7)}	579103 R
	M 12 45° (PR-2B) ³⁾	574520 R
	M 15 45° (PR-2B) ³⁾	574522 R
	M 18 45° (PR-2B) ³⁾	574524 R
	M 22 45° (PR-2B) ³⁾	574526 R
M 28 45° (PR-2B) ³⁾	574528 R	
M 35 45° (PR-2B) ³⁾	574530 R	
V 12	570107	
V 14	570112	
VG 14	570132	
V 15	570115	
V 16	570117	
VG 16	570137	
V 18	570125	
V 22	570135	
V 28	570145	
V 35	570155	
V 42	570165	
V 54	570175	
V 12 45° (PR-2B) ³⁾	574502 R	
VG 14 45° (PR-2B) ³⁾	574536 R	
V 15 45° (PR-2B) ³⁾	574504 R	
VG 16 45° (PR-2B) ³⁾	574538 R	
V 18 45° (PR-2B) ³⁾	574506 R	
V 22 45° (PR-2B) ³⁾	574508 R	
V 28 45° (PR-2B) ³⁾	574510 R	
V 35 45° (PR-2B) ³⁾	574512 R	

Система	контур	Арт.-№
SANHA-Therm Serie 24000	SA 12	570930
	SA 15	570935
	SA 18	570940
	SA 22	570945
	SA 28	570950
	SA 35	570955
	M 12	570100
	M 15	570110
	M 18	570120
	M 22	570130
	M 28	570140
	M 35	570150
	M 42 (PR-3S) ³⁾	572706 R
	M 54 (PR-3S) ³⁾	572708 R
	XP 66,7 XL (PR-3S) ^{3) 7)}	579108 R
	M 66,7 XL (PR-3S) ^{3) 7)}	579107 R
	M 76,1 XL (PR-3S) ^{3) 7)}	579101 R
	M 88,9 XL (PR-3S) ^{3) 7)}	579102 R
	M 108,0 XL (PR-3S) ^{3) 7)}	579103 R
	M 12 45° (PR-2B) ³⁾	574520 R
	M 15 45° (PR-2B) ³⁾	574522 R
	M 18 45° (PR-2B) ³⁾	574524 R
	M 22 45° (PR-2B) ³⁾	574526 R
	M 28 45° (PR-2B) ³⁾	574528 R
	M 35 45° (PR-2B) ³⁾	574530 R
	V 12	570107
	V 15	570115
	V 18	570125
	V 22	570135
	V 28	570145
	V 35	570155
	V 42	570165
	V 54	570175
	V 12 45° (PR-2B) ³⁾	574502 R
	V 15 45° (PR-2B) ³⁾	574504 R
	V 18 45° (PR-2B) ³⁾	574506 R
	V 22 45° (PR-2B) ³⁾	574508 R
	V 28 45° (PR-2B) ³⁾	574510 R
V 35 45° (PR-2B) ³⁾	574512 R	
SANHA-Therm Industry Serie 28000	SA 12	570930
	SA 15	570935
	SA 18	570940
	SA 22	570945
	SA 28	570950
	SA 35	570955
	M 12	570100
	M 15	570110
	M 18	570120
	M 22	570130
	M 28	570140
	M 35	570150
	M 42 (PR-3S) ³⁾	572706 R
	M 54 (PR-3S) ³⁾	572708 R
	XP 66,7 XL (PR-3S) ^{3) 7)}	579108 R
	M 66,7 XL (PR-3S) ^{3) 7)}	579107 R
	M 76,1 XL (PR-3S) ^{3) 7)}	579101 R
	M 88,9 XL (PR-3S) ^{3) 7)}	579102 R
	M 108,0 XL (PR-3S) ^{3) 7)}	579103 R
	M 12 45° (PR-2B) ³⁾	574520 R
	M 15 45° (PR-2B) ³⁾	574522 R
	M 18 45° (PR-2B) ³⁾	574524 R
	M 22 45° (PR-2B) ³⁾	574526 R
	M 28 45° (PR-2B) ³⁾	574528 R
	M 35 45° (PR-2B) ³⁾	574530 R
	V 12	570107
V 15	570115	
V 18	570125	
V 22	570135	
V 28	570145	
V 35	570155	
V 42	570165	
V 54	570175	
V 12 45° (PR-2B) ³⁾	574502 R	
V 15 45° (PR-2B) ³⁾	574504 R	
V 18 45° (PR-2B) ³⁾	574506 R	
V 22 45° (PR-2B) ³⁾	574508 R	
V 28 45° (PR-2B) ³⁾	574510 R	
V 35 45° (PR-2B) ³⁾	574512 R	
SANPRO THPRESS	TH 16*	570460
	TH 20*	570470
	TH 26*	570475
	TH 32	570480
	TH 16*	570460
	TH 18*	570465
SATEC SK ViTerm	TH 20*	570470
	TH 26*	570475
	TH 32	570480
	U 40	570790
	U 50	570795
	U 63 (S)	572365
Schwer Fittings AQUApress	M 12	570100
	M 15	570110
	M 18	570120
	M 22	570130
	M 28	570140
	M 35	570150
	M 42 (4G)	570160
	M 54 (4G)	570170
	M 12 45° (PR-2B) ³⁾	574520 R
	M 15 45° (PR-2B) ³⁾	574522 R
	M 18 45° (PR-2B) ³⁾	574524 R
	M 22 45° (PR-2B) ³⁾	574526 R
Seppelfricke VSH SudoPress C-Stahl	V 12	570107
	V 15	570115
	V 18	570125
	V 22	570135
	V 28	570145
	V 35	570155
Visu-Control	V 42	570165
	V 54	570175

Система	контур	Арт.-№
Seppelfricke	V 15	570115
VSH SudoPress	V 18	570125
Edelstahl	V 22	570135
Visu-Control	V 28	570145
	V 35	570155
	V 42	570165
	V 54	570175
Seppelfricke	V 12	570107
VSH SudoPress	V 15	570115
Kupfer	V 18	570125
Visu-Control	V 22	570135
	V 28	570145
	V 35	570155
	V 42	570165
	V 54	570175
Seppelfricke	V 15	570115
VSH SudoPress	V 18	570125
Kupfer Gas	V 22	570135
Visu-Control	V 28	570145
	V 35	570155
	V 42	570165
	V 54	570175
Seppelfricke	V 15	570115
VSH SudoPress	V 18	570125
Kupfer Solar	V 22	570135
Visu-Control		
Seppelfricke	TH 14*	570455
SkinPress	TH 16*	570460
Visu-Control	TH 18*	570465
	TH 20*	570470
	TH 26*	570475
	THL 32	570487
	TH 40	570485
	TH 50 (S)	572400
	TH 63 (S)	572405
Seppelfricke	M 12	570100
VSH XPress	M 15	570110
C-Stahl	M 18 ¹⁾	570120
	M 22	570130
	M 28 ¹⁾	570140
	M 35	570150
	M 42 (4G)	570160
	M 54 (4G)	570170
	M 42 (PR-3S) ³⁾	572706 R
	M 54 (PR-3S) ³⁾	572708 R
	M 12 45° (PR-2B) ³⁾	574520 R
	M 15 45° (PR-2B) ³⁾	574522 R
	M 18 45° (PR-2B) ³⁾	574524 R
	M 22 45° (PR-2B) ³⁾	574526 R
	M 28 45° (PR-2B) ³⁾	574528 R
	M 35 45° (PR-2B) ³⁾	574530 R
Seppelfricke	M 15	570110
VSH XPress	M 18 ¹⁾	570120
Edelstahl	M 22	570130
	M 28 ¹⁾	570140
	M 35	570150
	M 42 (4G)	570160
	M 54 (4G)	570170
	M 42 (PR-3S) ³⁾	572706 R
	M 54 (PR-3S) ³⁾	572708 R
	M 15 45° (PR-2B) ³⁾	574522 R
	M 18 45° (PR-2B) ³⁾	574524 R
	M 22 45° (PR-2B) ³⁾	574526 R
	M 28 45° (PR-2B) ³⁾	574528 R
	M 35 45° (PR-2B) ³⁾	574530 R
Seppelfricke	M 12	570100
VSH XPress	M 15	570110
Kupfer	M 18 ¹⁾	570120
	M 22	570130
	M 28 ¹⁾	570140
	M 35	570150
	M 42 (PR-3S) ³⁾	572706 R
	M 54 (PR-3S) ³⁾	572708 R
	M 12 45° (PR-2B) ³⁾	574520 R
	M 15 45° (PR-2B) ³⁾	574522 R
	M 18 45° (PR-2B) ³⁾	574524 R
	M 22 45° (PR-2B) ³⁾	574526 R
	M 28 45° (PR-2B) ³⁾	574528 R
	M 35 45° (PR-2B) ³⁾	574530 R
Seppelfricke	M 15	570110
VSH XPress	M 18 ¹⁾	570120
Kupfer Gas	M 22	570130
	M 28 ¹⁾	570140
	M 35	570150
	M 42 (PR-3S) ³⁾	572706 R
	M 54 (PR-3S) ³⁾	572708 R

Система	контур	Арт.-№
SESTA	TH 14*	570455
SESTA GAS	TH 16*	570460
	TH 20*	570470
	TH 26*	570475
	TH 32	570480
SESTA	H 16*	570320
Sistema	H 20*	570350
multistrato	H 20*	570455
	TH 14*	570460
	TH 16*	570465
	TH 18*	570470
	TH 20*	570475
	TH 26*	570480
	TH 32	570485
	TH 40	572400
	TH 50 (S)	572405
	TH 63 (S)	570765
	U 16*	570775
	U 20*	570765
	U 20*	570775
SLOVARM	U 16*	570765
PEX-THERM	U 20*	570775
	H 26*	570370
	U 32	570785
	H 16*	570320
	H 20*	570350
	H 26*	570370
	H 32	570380
	TH 16*	570460
	TH 20*	570470
	TH 26*	570475
	TH 32	570480
	U 16*	570765
	U 20*	570775
	U 32	570785
SOMATHERM	H 12*	570300
MULTIX	H 16*	570320
	H 20*	570350
	H 26*	570370
	H 32	570380
	TH 16*	570460
	TH 20*	570470
	TH 26*	570475
	TH 32	570480
	U 16*	570765
	U 20*	570775
	U 32	570785
SOMATHERM	H 12*	570300
SomaPRESS	H 16*	570320
	H 20*	570350
	H 26*	570370
	H 32	570380
	RFz 12*	571320
	RFz 16*	571325
	RFz 20*	571330
	RFz 25	571335
	U 16*	570765
	U 20*	570775
	U 25*	570780
STANDARD	U 16*	570765
HIDRAULICA	U 18*	570770
MultiStandard	U 20*	570775
	U 25*	570780
	U 32	570785
	U 40	570790
	U 50	570795
	U 63 (PR-3B) ³⁾	572837 R
	U 63 (S)	572365
STELBI	H 16*	570320
Polikraft	H 20*	570350
	H 26*	570370
	TH 16*	570460
	TH 20*	570470
	TH 26*	570475
	TH 32	570480
	TH 40	570485
	TH 50 (S)	572400
	TH 63 (S)	572405
	U 16*	570765
	U 20*	570775
STELBI	TH 16*	570460
Stelgas	TH 20*	570470
	TH 26*	570475
STPC STPEX	TH 16*	570460
	TH 20*	570470
	TH 26*	570475
System Ewoprex	H 16*	570320
	H 20*	570350
	H 26*	570370
	H 32	570380
	TH 16*	570460
	TH 20*	570470
	TH 26*	570475
	TH 32	570480
	U 16*	570765
	U 20*	570775
	U 32	570785
System	H 16 A*	570620
WELCO-Gas	H 20 A*	570650
	H 26 A*	570670
	H 32 A	570680

Система	контур	Арт.-№
System	H 14 A*	570610
WELCO-Flex	H 16 A*	570620
	H 17 A*	570630
	H 20 A*	570650
	H 26 A*	570670
	H 32 A	570680
	H 40 A (4G)	570695
System	H 16 A*	570620
WELCO-Teck	H 20 A*	570650
	H 26 A*	570670
T		
TDM BRASS	H 16*	570320
Serie 1600	H 18*	570340
	H 20*	570350
	H 25*	570360
	H 26*	570370
	H 32	570380
	TH 16*	570460
	TH 18*	570465
	TH 20*	570470
	TH 25*	570495
	TH 26*	570475
	THL 32	570487
	TH 40	570485
	TH 50 (S)	572400
	TH 63 (S)	572405
	U 16*	570765
	U 18*	570770
	U 20*	570775
	U 25*	570780
	C 26*	570750
	U 32	570785
TDM BRASS	TH 16*	570460
Serie 1700 gas	TH 20*	570470
	TH 26*	570475
	THL 32	570487
TermoConcept	Basic E01 ⁵⁾	571855
TC-PRESS		
THERMOLUTZ	H 14*	570310
	H 16*	570320
	TH 20*	570470
TE-SA	TH 14*	570455
TE-SA press	TH 16*	570460
serie 800	TH 18*	570465
	TH 20*	570470
	TH 26*	570475
	TH 32	570480
	TH 40	570485
	TH 50 (S)	572400
	TH 63 (S)	572405
TIEMME	TH 14*	570455
AL-COBRAPEX	TH 16*	570460
Serie 1650	TH 18*	570465
	TH 20*	570470
	TH 25*	570495
	TH 26*	570475
	THL 32	570487
	TH 40	570485
	TH 50 (S)	572400
	TH 63 (S)	572405
	THz 75 (PR-3B) ³⁾	572829 R
TIEMME	RFz 12*	571320
Serie 1700 PE-X	RFz 16*	571325
a pressare	RFz 20*	571330
	RFz 25	571335
	RFz 32	571340
TIEMME	TH 16*	570460
TIEMME Gas	TH 20*	570470
	TH 26*	570475
	THL 32	570487
TIGRE	TH 16*	570460
ALPEX GAS	TH 20*	570470
	TH 26*	570475
	TH 32	570480
TKM	TH 14*	570455
Systemtechnik	TH 16*	570460
	TH 20*	570470
	TH 26*	570475
	TH 32	570480
	TH 40	570485
	TH 50 (S)	572400
	TH 63 (S)	572405
TRA	U 16*	570765
MULTITRAPRESS	U 18*	570770
	U 20*	570775
	U 25*	570780
	U 32	570785
	U 40	570790
	U 50	570795
	U 63 (PR-3B) ³⁾	572837 R
	U 63 (S)	572365

Системы пресс-фитинга для газопроводов могут быть опрессованы только обозначенными в таблице желтым цветом пресс-клещами/пресс-кольцами. Учтите национальные предписания.

* Данные пресс-клещи подходят и к ручному радиальному прессу REMS Эко-Пресс. Учтите национальные предписания.

- 1) Могут применяться только обжимные клещи, начиная с маркировки „108“ (1 квартал 2008), „208“ (2 квартал 2008 г.). Обозначение отпечатано на всех пресс-клещях.
- 2) Для этой системы пресс-фитингов, не разрешен ручной пресс-инструмент.
- 3) Для привода пресс-колец необходимы промежуточные клещи, см. стр. 170.
- 4) Фитинги из бронзы (ProPress XL) следует запрессовывать пресс-шайбами с запрессовочным контуром VUSR, фитинги из меди (ProPress XL-C) и из нержавеющей стали (ProPress XL-S) следует запрессовывать пресс-шайбами с запрессовочным контуром VUSF.
- 5) Для фиксации подходящих пресс-вставок.
- 6) Фитинги из бронзы (Sanpress XL) следует запрессовывать пресс-шайбами с запрессовочным контуром VR, фитинги из меди (Profipress XL, Profipress G XL), высокоуглеродистой стали и из нержавеющей стали (Sanpress Inox XL, Sanpress Inox G XL) следует запрессовывать пресс-шайбами с запрессовочным контуром VF.
- 7) Привод посредством REMS Пауэр-Пресс XL.

Пригодность пресс-инструмента REMS для систем пресс-фитингов: состояние на: 16.05.2018. Актуальное положение Вы найдёте в интернете:

www.rems.de → Загрузка → Каталоги → REMS каталог.

Пресс-клещами/пресс-кольцами для иных систем пресс-фитингов – по запросу.

Система	контур	Арт.-№
TRA TRAPRESS	H 12*	570300
	H 16*	570320
	H 20*	570350
	H 25*	570360
	H 32	570380
	RFz 12*	571320
	RFz 16*	571325
	RFz 20*	571330
	RFz 25	571335
	RFz 32	571340
	TWEETOP	U 16*
U 20*		570775
U 25*		570780
U 32		570785
U 40		570790
U 50		570795
U 63 (PR-3B) ³⁾		572837 R
U 63 (S)		572365
U 75 (PR-3B) ³⁾		572828 R

U

UNICAL AG MAX-MULTIPEX	U 16*	570765
	U 20*	570775
	H 26*	570370
	C 26*	570750
	U 32	570785
UNIDELTA DeltAll	TH 16*	570460
	TH 20*	570470
	TH 26*	570475
	TH 32	570480
	TH 40	570485
	TH 50 (S)	572400
	TH 63 (S)	572405
	H 16*	570320
	H 20*	570350
	H 26*	570370
	H 32	570380
	H 40 (4G)	570390
	U 16*	570765
	U 20*	570775
UNIDELTA DeltAll GAS	TH 16*	570460
	TH 20*	570470
	TH 26*	570475
	TH 32	570480
	H 16*	570320
	H 20*	570350
	H 26*	570370
	H 32	570380
	U 16*	570765
	U 20*	570775
	U 32	570785
	U 40	570790
	U 50	570795
	U 63 (S)	572365
Uponor MLC	UP 14*	572630
	UP 16*	572632
	UP 18*	572634
	UP 20*	572636
	UP 25	572638
	UP 32	572640
	U 40	570790
	U 50	570795
	U 63 (PR-3B) ³⁾	572837 R
	U 63 (S)	572365
	U 75 (PR-3B) ³⁾	572828 R
Uponor MLC-D	UP 16*	572632
	UP 20*	572636
	UP 25	572638
	UP 32	572640
	U 50	570795
	U 63 (PR-3B) ³⁾	572837 R
Uponor MLC-G ²⁾	UP 20 ²⁾	572636
	UP 25	572638
	UP 32	572640
	UP 40	572642
Uponor Uni Pipe PLUS	UP 16*	572632
	UP 20*	572636
	UP 25	572638
	UP 32	572640

V

Valsir Bravopress	B 16*	570850
	B 20*	570860
	B 26	570870
	B 32	570880
	F 16*	570715
	F 20*	570725
	F 26*	570730
	F 16 45° (PR-2B) ³⁾	574550 R
	F 20 45° (PR-2B) ³⁾	574552 R
	F 26 45° (PR-2B) ³⁾	574554 R
	H 16*	570320
	H 20*	570350
	H 26*	570370
	H 32	570380
	H 32 V	570685
	TH 16*	570460
	TH 20*	570470
	TH 26*	570475
	TH 32	570480
	U 16*	570765
	U 20*	570775
	C 26*	570750
	U 32	570785

Система	контур	Арт.-№
Valsir PEXAL	H 14*	570310
	H 16*	570320
	H 20*	570350
	H 26*	570370
	H 32	570380
	H 32 V	570685
	TH 16*	570460
	TH 20*	570470
	TH 26*	570475
	TH 32	570480
	TH 40	570485
	TH 50 (S)	572400
	TH 63 (S)	572405
	U 16*	570765
	U 20*	570775
	C 26*	570750
	Van Marcke Log. Tubipex	TH 16*
TH 17*		570462
TH 20*		570470
TH 26*		570475
TH 32		570480
TH 40		570485
TH 50 (S)		572400
TH 63 (S)		572405
THz 75 (PR-3B) ³⁾		572829 R
U 75 (PR-3B) ³⁾		572828 R
Van Marcke Log. Tubipress	M 12	570100
	M 15	570110
	M 18	570120
	M 22	570130
	M 28	570140
	M 35	570150
	M 42 (4G)	570160
	M 54 (4G)	570170
	M 42 (PR-3S) ³⁾	572706 R
	M 54 (PR-3S) ³⁾	572708 R
	M 76,1 XL (PR-3S) ^{3) 7)}	579101 R
	M 88,9 XL (PR-3S) ^{3) 7)}	579102 R
	M 12 45° (PR-2B) ³⁾	574520 R
	M 15 45° (PR-2B) ³⁾	574522 R
	M 18 45° (PR-2B) ³⁾	574524 R
	M 22 45° (PR-2B) ³⁾	574526 R
	M 28 45° (PR-2B) ³⁾	574528 R
M 35 45° (PR-2B) ³⁾	574530 R	
Variotherm System TH	TH 11 6*	570482
	TH 16*	570460
	TH 20*	570470
	TH 26*	570485
Viega Fonterra	VX 12*	571630
	VP 14/15*	570905
	VP 16/17*	570910
	VP 20*	570915
	VP 25	570920
	VP 32	570925
Viega MegaPress	VMP 3/4" (OD 17,2 mm)	571740
	VMP 1/2" (OD 21,3 mm)	571762
	VMPz 3/4" (OD 26,9 mm)	571764
	VMPz 1" (OD 33,7 mm)	571767
	VMPz 1 1/4" (S) (OD 42,4 mm)	572413
	VMPz 1 1/2" (PR-3B) ³⁾ (OD 48,3 mm)	572844 R
	VMPz 2" (PR-3B) ³⁾ (OD 60,3 mm)	572845 R
	VMPz 2 1/2" (PR-3B) ³⁾ (OD 72,3 mm)	572846 R
Viega Pexfit	VX 16*	571635
	VX 20*	571640
	VX 25*	571645
	VX 16*	571635
	VX 20*	571640
Viega Pexfit G	VX 25*	571645
	VX 16*	571635
	VX 20*	571640
Viega Prestabo	V 12	570107
	V 15	570115
	V 18	570125
	V 22	570135
	V 28	570145
	V 35	570155
	V 42	570165
	V 54	570175
	VFz 64,0 (PR-3B) ^{3) 6)}	572815 R
	VFz 76,1 (PR-3B) ^{3) 6)}	572816 R
	VFz 88,9 (PR-3B) ^{3) 6)}	572817 R
	VFz 108,0 (PR-3B) ^{3) 6)}	572818 R
	V 12 45° (PR-2B) ³⁾	574502 R
	V 15 45° (PR-2B) ³⁾	574504 R
	V 18 45° (PR-2B) ³⁾	574506 R
V 22 45° (PR-2B) ³⁾	574508 R	
V 28 45° (PR-2B) ³⁾	574510 R	
V 35 45° (PR-2B) ³⁾	574512 R	
Viega Profipress	V 12	570107
	VG 14	570132
	V 15	570115
	VG 16	570137
	V 18	570125
	V 22	570135
	V 28	570145
	V 35	570155
	V 42	570165
	V 54	570175
	VFz 64,0 (PR-3B) ^{3) 6)}	572815 R
	VFz 76,1 (PR-3B) ^{3) 6)}	572816 R
	VFz 88,9 (PR-3B) ^{3) 6)}	572817 R
	VFz 108,0 (PR-3B) ^{3) 6)}	572818 R
	V 12 45° (PR-2B) ³⁾	574502 R
	VG 14 45° (PR-2B) ³⁾	574536 R
	V 15 45° (PR-2B) ³⁾	574504 R
	VG 16 45° (PR-2B) ³⁾	574538 R
	V 18 45° (PR-2B) ³⁾	574506 R
	V 22 45° (PR-2B) ³⁾	574508 R
	V 28 45° (PR-2B) ³⁾	574510 R
	V 35 45° (PR-2B) ³⁾	574512 R

Viega Profipress G	V 12	570107	
	V 15	570115	
	V 18	570125	
	V 22	570135	
	V 28	570145	
	V 35	570155	
	V 42	570165	
	V 54	570175	
	VFz 64,0 (PR-3B) ^{3) 6)}	572815 R	
	V 12 45° (PR-2B) ³⁾	574502 R	
	V 15 45° (PR-2B) ³⁾	574504 R	
	V 18 45° (PR-2B) ³⁾	574506 R	
	V 22 45° (PR-2B) ³⁾	574508 R	
	V 28 45° (PR-2B) ³⁾	574510 R	
	V 35 45° (PR-2B) ³⁾	574512 R	
	Viega Profipress S	V 12	570107
		V 15	570115
V 18		570125	
V 22		570135	
V 28		570145	
V 35		570155	
Viega Profipress Therm	V 12	570107	
	V 15	570115	
	V 18	570125	
	V 22	570135	
	V 12 45° (PR-2B) ³⁾	574502 R	
	V 15 45° (PR-2B) ³⁾	574504 R	
	V 18 45° (PR-2B) ³⁾	574506 R	
Viega ProPress System USA	VUS 1/2" (OD 15,9 mm)	571770	
	VUS 3/4" (OD 22,2 mm)	571775	
	VUS 1" (OD 28,6 mm)	571780	
	VUS 1 1/4" (OD 34,9 mm)	571785	
	VUS 1 1/2" (OD 41,3 mm)	571790	
	VUS 2" (OD 54,0 mm)	571795	
XL-C/XL-S	VUSFz 2 1/2" (PR-3B) ^{3) 6)} (OD 66,7 mm)	572819 R	
	VUSFz 3" (PR-3B) ^{3) 6)} (OD 79,4 mm)	572820 R	
XL-C/XL-S	VUSFz 4" (PR-3B) ^{3) 6)} (OD 104,8 mm)	572821 R	
	VUSFz 4" (PR-3B) ^{3) 6)} (OD 104,8 mm)	572821 R	
Viega Propress WATER System AUS	VAU 15 (OD 12,7 mm)	572687	
	VAU 20 (OD 19,1 mm)	572689	
	VAU 25 (OD 25,4 mm)	572691	
	VAU 32 (OD 31,8 mm)	572693	
	VAU 40 (OD 38,1 mm)	572695	
Viega PropressG GAS System AUS	VAU 15 (OD 12,7 mm)	572687	
	VAU 20 (OD 19,1 mm)	572689	
	VAU 25 (OD 25,4 mm)	572691	
	VAU 32 (OD 31,8 mm)	572693	
	VAU 40 (OD 38,1 mm)	572695	
Viega Raxinox	VRX 16	571750	
	VRX 20	571752	
	VRX 25	571754	
Viega Raxofix	VRX 16	571750	
	VRX 20	571752	
	VRX 25	571754	
	VRX 32	571756	
	VRX 40	571758	
Viega Sanfix ²⁾	VP 16/17*	570910	
	VP 20*	570915	
	VP 25*	570920	
	VP 32	570925	
	VP 40	570930	
Viega Sanpress	V 12	570107	
	V 15	570115	
	V 18	570125	
	V 22	570135	
	V 28	570145	
	V 35	570155	
	V 42	570165	
	V 54	570175	
	VR 76,1 (PR-3B) ^{3) 6)}	572822 R	
	VR 88,9 (PR-3B) ^{3) 6)}	572823 R	
	VR 108,0 (PR-3B) ^{3) 6)}	572824 R	
	V 12 45° (PR-2B) ³⁾	574502 R	
	V 15 45° (PR-2B) ³⁾	574504 R	
	V 18 45° (PR-2B) ³⁾	574506 R	
	V 22 45° (PR-2B) ³⁾	574508 R	
V 28 45° (PR-2B) ³⁾	574510 R		
V 35 45° (PR-2B) ³⁾	574512 R		
Viega Sanpress Inox	V 15	570115	
	V 18	570125	
	V 22	570135	
	V 28	570145	
	V 35	570155	
	V 42	570165	
	V 54	570175	
	VFz 64,0 (PR-3B) ^{3) 6)}	572815 R	
	VFz 76,1 (PR-3B) ^{3) 6)}	572816 R	
	VFz 88,9 (PR-3B) ^{3) 6)}	572817 R	
	VFz 108,0 (PR-3B) ^{3) 6)}	572818 R	
	V 12 45° (PR-2B) ³⁾	574502 R	
	VG 14 45° (PR-2B) ³⁾	574536 R	
	V 15 45° (PR-2B) ³⁾	574504 R	
	VG 16 45° (PR-2B) ³⁾	574538 R	
V 18 45° (PR-2B) ³⁾	574506 R		
V 22 45° (PR-2B) ³⁾	574508 R		
V 28 45° (PR-2B) ³⁾	574510 R		
V 35 45° (PR-2B) ³⁾	574512 R		

Система	контур	Арт.-№	
Viega Sanpress Inox G	V 15	570115	
	V 18	570125	
	V 22	570135	
	V 28	570145	
	V 35	570155	
	V 42	570165	
	V 54	570175	
	VFz 64,0 (PR-3B) ³⁾⁶⁾	572815 R	
	VFz 76,1 (PR-3B) ³⁾⁶⁾	572816 R	
	VFz 88,9 (PR-3B) ³⁾⁶⁾	572817 R	
	VFz 108,0 (PR-3B) ³⁾⁶⁾	572818 R	
	V 15 45° (PR-2B) ³⁾	574504 R	
	V 18 45° (PR-2B) ³⁾	574506 R	
	V 22 45° (PR-2B) ³⁾	574508 R	
	V 28 45° (PR-2B) ³⁾	574510 R	
	V 35 45° (PR-2B) ³⁾	574512 R	
Viessmann	TH 14*	570455	
	TH 16*	570460	
	TH 20*	570470	
	TH 26*	570475	
	TH 32	570480	
VINSAR PEX-AL-PEX	TH 16*	570460	
	TH 20*	570470	
	TH 26*	570475	
	TH 32	570480	
VSH MultiPress	U 14*	570760	
	U 16*	570765	
	U 20*	570775	
	U 25*	570780	
	U 32	570785	
	U 40	570790	
	TH 14*	570455	
	TH 16*	570460	
	TH 20*	570470	
	TH 25*	570495	
	TH 26*	570475	
	TH 32	570480	
	TH 40	570485	
VSH SudoPress Carbon	V 12	570107	
	V 15	570115	
	V 18	570125	
	V 22	570135	
	V 28	570145	
	V 35	570155	
	V 42	570165	
	V 54	570175	
	VSH SudoPress Copper	V 12	570107
		V 15	570115
V 18		570125	
V 22		570135	
V 28		570145	
V 35		570155	
V 42		570165	
V 54		570175	
VSH SudoPress Copper Gas		V 12	570107
		V 15	570115
	V 18	570125	
	V 22	570135	
	V 28	570145	
	V 35	570155	
	V 42	570165	
	V 54	570175	
	VSH SudoPress Stainless	V 15	570115
		V 18	570125
V 22		570135	
V 28		570145	
V 35		570155	
V 42		570165	
V 54		570175	

Система	контур	Арт.-№
VSH XPress Carbon	M 12	570100
	M 15	570110
	M 18 ¹⁾	570120
	M 22	570130
	M 28 ¹⁾	570140
	M 35	570150
	M 42 (4G)	570160
	M 54 (4G)	570170
	M 42 (PR-3S) ³⁾	572706 R
	M 54 (PR-3S) ³⁾	572708 R
	XP 66,7 XL (PR-3S) ³⁾⁷⁾	579108 R
	M 76,1 XL (PR-3S) ³⁾⁷⁾	579101 R
	M 88,9 XL (PR-3S) ³⁾⁷⁾	579102 R
	M 108,0 XL (PR-3S) ³⁾⁷⁾	579103 R
	M 12 45° (PR-2B) ³⁾	574520 R
VSH XPress Copper	M 12	570100
	M 15	570110
	M 18 ¹⁾	570120
	M 22	570130
	M 28 ¹⁾	570140
	M 35	570150
	M 42 (PR-3S) ³⁾	572706 R
	M 54 (PR-3S) ³⁾	572708 R
	XP 64,0 XL (PR-3S) ³⁾⁷⁾	579100 R
	XP 66,7 XL (PR-3S) ³⁾⁷⁾	579108 R
	M 76,1 XL (PR-3S) ³⁾⁷⁾	579101 R
	M 88,9 XL (PR-3S) ³⁾⁷⁾	579102 R
	XP 108,0 XL (PR-3S) ³⁾⁷⁾	579109 R
	M 12 45° (PR-2B) ³⁾	574520 R
	VSH XPress Stainless	M 12
M 15		570110
M 18 ¹⁾		570120
M 22		570130
M 28 ¹⁾		570140
M 35		570150
M 42 (4G)		570160
M 54 (4G)		570170
M 42 (PR-3S) ³⁾		572706 R
M 54 (PR-3S) ³⁾		572708 R
M 76,1 XL (PR-3S) ³⁾⁷⁾		579101 R
M 88,9 XL (PR-3S) ³⁾⁷⁾		579102 R
M 108,0 XL (PR-3S) ³⁾⁷⁾		579103 R
M 15 45° (PR-2B) ³⁾		574522 R
M 18 45° (PR-2B) ³⁾		574524 R
M 22 45° (PR-2B) ³⁾	574526 R	
M 28 45° (PR-2B) ³⁾	574528 R	
M 35 45° (PR-2B) ³⁾	574530 R	
W		
Walter Meier Metalplast	U 16*	570765
	U 18*	570770
	U 20*	570775
	U 25*	570780
	U 32	570785
	U 40	570790
	U 50	570795
	U 63 (PR-3B) ³⁾	572837 R
	U 63 (S)	572365
	U 75 (PR-3B) ³⁾	572828 R
Watts MTR Art press	TH 16*	570460
	TH 20*	570470
	TH 26*	570475
	TH 32	570480
WATTS RADIANT Watts WaterPEX	US ½**	571450
	US ½**	571455
	US ¾**	571460
	US 1**	571465
	US 1 ¼*	571470
US 1 ½*	571475	

Система	контур	Арт.-№
WATTS RADIANT Watts RadiantPEX	US ½**	571450
	US ½**	571455
	US ¾**	571460
	US 1**	571465
	US 1 ¼*	571470
WATTS RADIANT Watts RadiantPEX-AL	U 16 (½")	570765
	U 20 (¾")	570775
	U 25 (¾")	570780
	U 32 (1")	570785
	U 14*	570760
Wavin Tigris K1	U 16*	570765
	U 20*	570775
	U 25*	570780
	U 32	570785
	U 40	570790
Wavin Tigris M1	U 50	570795
	U 14*	570760
	U 16*	570765
	U 20*	570775
	U 25*	570780
WeeConPress Alu	U 32	570785
	U 40	570790
	U 50	570795
	M 12	570100
	M 15	570110
	M 18	570120
	M 22	570130
	M 28	570140
	M 35	570150
	M 42 (4G)	570160
	M 54 (4G)	570170
	M 42 (PR-3S) ³⁾	572706 R
	M 54 (PR-3S) ³⁾	572708 R
	M 12 45° (PR-2B) ³⁾	574520 R
	M 15 45° (PR-2B) ³⁾	574522 R
M 18 45° (PR-2B) ³⁾	574524 R	
M 22 45° (PR-2B) ³⁾	574526 R	
M 28 45° (PR-2B) ³⁾	574528 R	
M 35 45° (PR-2B) ³⁾	574530 R	
WeeConPress C-Stahl	V 12	570107
	V 15	570115
	V 18	570125
	V 22	570135
	V 28	570145
	V 35	570155
	V 42	570165
	V 54	570175
	V 12 45° (PR-2B) ³⁾	574502 R
	V 15 45° (PR-2B) ³⁾	574504 R
	V 18 45° (PR-2B) ³⁾	574506 R
	V 22 45° (PR-2B) ³⁾	574508 R
	V 28 45° (PR-2B) ³⁾	574510 R
	V 35 45° (PR-2B) ³⁾	574512 R
	SA 12	570930
SA 15	570935	
SA 18	570940	
SA 22	570945	
SA 28	570950	
SA 35	570955	
WeeConPress C-Stahl	M 12	570100
	M 15	570110
	M 18	570120
	M 22	570130
	M 28	570140
	M 35	570150
	M 42 (4G)	570160
	M 54 (4G)	570170
	M 42 (PR-3S) ³⁾	572706 R
	M 54 (PR-3S) ³⁾	572708 R
	M 12 45° (PR-2B) ³⁾	574520 R
	M 15 45° (PR-2B) ³⁾	574522 R
	M 18 45° (PR-2B) ³⁾	574524 R
	M 22 45° (PR-2B) ³⁾	574526 R
	M 28 45° (PR-2B) ³⁾	574528 R
M 35 45° (PR-2B) ³⁾	574530 R	

Системы пресс-фитинга для газопроводов могут быть опрессованы только обозначенными в таблице желтым цветом пресс-клещами/пресс-кольцами. Учтите национальные предписания.

* Данные пресс-клещи подходят и к ручному радиальному прессу REMS Эко-Пресс. Учтите национальные предписания.

¹⁾ Могут применяться только обжимные клещи, начиная с маркировки „108“ (1 квартал 2008), „208“ (2 квартал 2008 г.). Обозначение отпечатано на всех пресс-клещах.

²⁾ Для этой системы пресс-фитингов, не разрешен ручной пресс-инструмент.

³⁾ Для привода пресс-колец необходимы промежуточные клещи, см. стр. 170.

⁴⁾ Фитинги из бронзы (ProPress XL) следует запрессовывать пресс-шайбами с запрессовочным контуром VUSR, фитинги из меди (ProPress XL-C) и из нержавеющей стали (ProPress XL-S) следует запрессовывать пресс-шайбами с запрессовочным контуром VUSF.

⁵⁾ Для фиксации подходящих пресс-вставок.

⁶⁾ Фитинги из бронзы (Sanpress XL) следует запрессовывать пресс-шайбами с запрессовочным контуром VR, фитинги из меди (Profipress XL, Profipress G XL), высокоуглеродистой стали и из нержавеющей стали (Sanpress Inox XL, Sanpress Inox G XL) следует запрессовывать пресс-шайбами с запрессовочным контуром VF.

⁷⁾ Привод посредством REMS Пауэр-Пресс XL.

Пригодность пресс-инструмента REMS для систем пресс-фитингов: состояние на: 16.05.2018. Актуальное положение Вы найдёте в интернете:

www.rems.de → Загрузка → Каталоги → REMS каталог.

Пресс-клещами/пресс-кольцами для иных систем пресс-фитингов – по запросу.

REMS пресс-клещи REMS пресс-кольца

Оснастка для радиальных прессов REMS (кроме REMS Мини-Пресс)
также подходят к радиальным прессам других производителей

Система	контур	Арт.-№
WeeConPress Inox	M 12	570100
	M 15	570110
	M 18	570120
	M 22	570130
	M 28	570140
	M 35	570150
	M 42 (4G)	570160
	M 54 (4G)	570170
	M 42 (PR-3S) ³⁾	572706 R
	M 54 (PR-3S) ³⁾	572708 R
	M 12 45° (PR-2B) ³⁾	574520 R
	M 15 45° (PR-2B) ³⁾	574522 R
	M 18 45° (PR-2B) ³⁾	574524 R
	M 22 45° (PR-2B) ³⁾	574526 R
	M 28 45° (PR-2B) ³⁾	574528 R
	M 35 45° (PR-2B) ³⁾	574530 R
WeeConPress Kupfer	M 12	570100
	M 15	570110
	M 18	570120
	M 22	570130
	M 28	570140
	M 35	570150
	M 42 (4G)	570160
	M 54 (4G)	570170
	M 42 (PR-3S) ³⁾	572706 R
	M 54 (PR-3S) ³⁾	572708 R
	M 12 45° (PR-2B) ³⁾	574520 R
	M 15 45° (PR-2B) ³⁾	574522 R
	M 18 45° (PR-2B) ³⁾	574524 R
	M 22 45° (PR-2B) ³⁾	574526 R
	M 28 45° (PR-2B) ³⁾	574528 R
	M 35 45° (PR-2B) ³⁾	574530 R
WeeConFlex MVR	H 16*	570320
	H 20*	570350
	H 26*	570370
	H 32	570380
	U 40	570790
	U 50	570795
	U 63 (PR-3B) ³⁾	572837 R
	U 63 (S)	572365
	TH 16*	570460
	TH 20*	570470
TH 26*	570475	
TH 32	570480	
TH 40	570485	
TH 50 (S)	572400	
TH 63 (S)	572405	
WEM	U 16*	570765
	TH 14 ²⁾	570455
	TH 16 ²⁾	570460
	TH 18 ²⁾	570465
	TH 20 ²⁾	570470
WKS-Press	TH 14*	570455
	TH 16*	570460
	TH 17*	570462
	TH 20*	570470
	TH 26*	570475
TH 32	570480	
TH 40	570485	

Система	контур	Арт.-№
WÜRTH Würth	TH 16*	570460
	TH 20*	570470
	TH 26*	570475
	HE 32	571900
	X	
XtraConnect	F 16*	570717
	F 20*	570727
	F 26*	570730
	F 32	570735
	F 16 45° (PR-2B) ³⁾	574550 R
	F 20 45° (PR-2B) ³⁾	574552 R
	F 26 45° (PR-2B) ³⁾	574554 R
	F 32 45° (PR-2B) ³⁾	574556 R
	H 16*	570320
	H 20*	570350
	H 26*	570370
	H 32	570380
	TH 16*	570460
TH 20*	570470	
TH 26*	570475	
TH 32	570480	
U 16*	570765	
U 20*	570775	
(DN 26) U 25*	570780	
U 32	570785	
VP 16*	570910	
VP 20*	570915	
VP 32	570925	
Z		
Zetaesse Multistrato EUROPEX	TH 14*	570455
	TH 16*	570460
	TH 18*	570465
	TH 20*	570470
	TH 26*	570475
	TH 32	570480
	U 14*	570760
	U 16*	570765
	U 18*	570770
	U 20*	570775
Zetaesse Multistrato ISOPEX	TH 14*	570455
	TH 16*	570460
	TH 18*	570465
	TH 20*	570470
	TH 26*	570475
	TH 32	570480
	U 14*	570760
	U 16*	570765
	U 18*	570770
	U 20*	570775
Zetaesse Rame HydroSAN	TH 14*	570455
	TH 16*	570460
	TH 20*	570470
	U 14*	570760
	U 16*	570765
	U 18*	570770
	U 20*	570775

Система	контур	Арт.-№
Zetaesse Rame ThermoSAN	TH 14*	570455
	TH 16*	570460
	TH 20*	570470
	U 14*	570760
	U 16*	570765
U 20*	570775	
ZEWO THERM	TH 12*	570452
	TH 16*	570460
	TH 17*	570462
	TH 18*	570465
	TH 20*	570470
	TH 26*	570475
	TH 32	570480
TH 40	570485	
TH 50 (S)	572400	
TH 63 (S)	572405	
Zweo Press	TH 16*	570460
	TH 20*	570470
	TH 26*	570475
	TH 32	570480
ZURN INDUSTRIES ZURN PEX	US ¾**	571450
	US ½**	571455
	US ¾**	571460
	US 1**	571465
	US 1¼**	571470
	US 1½**	571475
US 2*	571477	

Оснастка

Наименование	Арт.-№
Промежуточные клещи Z1 для приведения в действие пресс-колец REMS 45° (PR-2B)	574500RX
Промежуточные клещи Z2 для приведения в действие пресс-колец REMS M 42–54 (PR-3S)	572795RX
Промежуточные клещи Z4 для приведения в действие пресс-колец REMS F 75 (PR-3B), TH 63–75 (PR-3B), U 63–75 (PR-3B)	572801RX
Промежуточные клещи Z5 для приведения в действие пресс-колец REMS VFz/VR 64–108 (PR-3B), VMPz 1½–2" (PR-3B), VUSFz 2½–4" (PR-3B), VAUFz 65–100 (PR-3B)	572802RX
Промежуточные клещи Z6 XL в действие пресс-колец REMS XL 64,0–108,0 (PR-3S) с REMS Пауэр-Пресс XL	579120R
Стальной чемодан с вкладышем для 6 пресс-клещей (до D 35 мм/1" и пресс-клещей U 40, U 50, TH 40, F 40, F 50, G 40, VUS 1¼")/отрезных клещей и отделом для трубореза до 42 мм	570295R
Стальной чемодан с вкладышем для 2 пресс-клещей (M 42 (4G), M 54 (4G), V 42, V 54, H 40, H 40 A, VUS 1½", VUS 2")	570290R
Стальной чемодан с вкладышем для промежуточных клещей с пресс-колец M 42 (PR-3S) и M 54 (PR-3S) или пресс-колец SA 42 (PR-3S) и M 54 (PR-3S).	572810R
Стальной чемодан с вкладышем для промежуточных клещей и 4 пресс-колец VFz 64,0–108,0/VR 76,1–108,0/VUSFz 2½–4" (PR-3B)	572809R
Стальной чемодан с вкладышем для промежуточных клещей Мини Z1 и промежуточных клещей Z1 а также 6 штук REMS пресс-колец V 12–35 45° (PR-2B) или M 12–35 45° (PR-2B)	574516R



Подтверждение пригодности

Как правило, пригодность пресс-инструмента подтверждается самим изготовителем пресс-инструмента. Более того, пригодность пресс-инструмента REMS была дополнительно подтверждена самими изготовителями/распространителями систем пресс-фитинга, а также независимой технической испытательной инстанцией.

Подтверждение пригодности изготовителем/распространителем системы

Более 90 % упомянутых изготовителей/распространителей систем пресс-фитинга испытали пресс-клещи REMS и подтвердили их пригодность для своих систем.

Подтверждение пригодности независимой технической испытательной инстанцией

Пригодность пресс-клещей для других систем пресс-фитинга была подтверждена независимой технической испытательной инстанцией:

Экспертиза от инстанции TÜV

Имеется на Geberit Mepla, Geberit Mapress C-Stahl, Geberit Mapress Edelstahl, Geberit Mapress Kupfer, Nussbaum Cupress, Nussbaum Optipress, Uponor Unipipe, Viega-'profipress', Viega-'profipress G', Viega-'sanfix P', Viega-'sanpress', Viega-'Viegatherm P', Wavin Tigris. Экспертиза от инстанции TÜV подтверждает пригодность пресс-инструмента REMS для изготовления безупречно конформальной прессовки по этим системам

Пригодность по DVGW W 534 (питьевая вода)

Пресс-соединения, изготовленные посредством применения инструментов компании REMS, были проверены Государственным институтом по контролю материалов в г. Дармштадт или Институтом по контролю материалов федеральной земли Северный Рейн-Вестфалия по рабочему предписанию W 534 Немецких специалистов водо- и газоснабжения (DVGW). Для этого испытания данные институты были уполномочены DVGW. Был исследован поперечный разрез пресс-соединения систем пресс-фитинга Geberit Mapress Edelstahl, Raccorderie Metalliche inoxPRES, Raccorderie Metalliche steelPRES, Uponor Unipipe, Viega Profipress и Viega Raxofix. В результате проверки установлено, инструменты REMS подходят для изготовления пресс-соединений по этим системам.

Пригодность по DVGW VP G 5614/VP 625 или prEN 1254-7 (Газ)

Испытания качества обжима пресс-фитингов, сделанных пресс-инструментом, проводились TÜV или Лабораторией испытания материалов Северного Рейна – Вестфалии, или Центром Исследования Немецкого союза специалистов водо- и газоснабжения (DVGW) в Карлсруэ по нормативам DVGW G 5614/VP 625 или BSI (UK) согласно prEN 1254-7. На испытания были представлены разрезы запрессовок систем запрессовки Geberit Mapress Edelstahl Gas, Geberit Mapress Kupfer Gas, Henco Gas, IBP >B<press Gas, Kembla KemPress Gas, Pegler Yorkshire X-Press Copper Gas, Raccorderie Metalliche inoxPRES Gas, Uponor MLC-G, Valsir PEXAL Gas, Viega Profipress G, Viega Pexfit G, Viega Sanpress INOX G, Viega PropressG GAS System (AUS). Результат испытаний гласит, что инструменты для запрессовки REMS пригодны для безупречного изготовления запрессовок в соответствии с требованиями данных систем запрессовки.



Питьевая вода



Газ

Соглашение об ответственности

REMS – это первый независимый от системы изготовитель машин и инструментов, который заключил соглашения о взятии на себе ответственности по запрессовочным инструментам.

Существует соглашение об ответственности между

Союзом специалистов по сантехнике, отоплению и кондиционированию (Zentralverband Sanitär Heizung Klima),
Rathausallee 6, D-53757 St. Augustin, ниже именуемым "ZVSHK",

Федеральной промышленной ассоциацией технического оборудования зданий (Bundesindustrieverband Technische Gebäudeausrüstung e.V.),
Hinter Hoben 149, 53129 Bonn,
ниже именуемым "BTGA",

Союзом немецких предприятий по кондиционированию и вентиляции (Verband Deutscher Kälte-Klima-Fachbetriebe e. V.),
Kaiser-Friedrich-Straße 7, D-53113 Bonn, ниже именуемым "VDKF",

Швейцарско-Лихтенштейнским Строительно-техническим Союзом (Schweizerisch-Liechtensteinischen Gebäudetechnikverband),
Auf der Mauer 11, CH-8023 Zürich, ниже именуемым "suissetec"

Центральная ассоциация санитарной, отопительной и климатической отраслей (ZVSHK), Федеральная промышленная ассоциация технического оборудования зданий (BTGA), Ассоциация германских предприятий холодильной и климатической отраслей (VDKF) и Швейцарско-лихтенштейнская ассоциация инженерной техники зданий (suissetec) в интересах мастерских и промышленности заключили с фирмой REMS GmbH & Co KG (REMS) соглашения о передаче ответственности на радиальные системы запрессовки

- Ручной радиальный пресс REMS Эко-Пресс
- Аккумуляторный радиальный пресс REMS Мини-Пресс ACC
- Аккумуляторный радиальный пресс REMS Мини-Пресс 22 V ACC
- Аккумуляторный радиальный пресс REMS Мини-Пресс S 22V ACC
- Электрический радиальный пресс REMS Плайер-Пресс SE
- Электрогидравлический радиальный пресс REMS Плайер-Пресс
- Электрогидравлический радиальный пресс REMS Плайер-Пресс ACC
- Электрогидравлический радиальный пресс REMS Плайер-Пресс XL ACC
- Аккумуляторный радиальный пресс REMS Акку-Пресс
- Аккумуляторный радиальный пресс REMS Акку-Пресс ACC
- Пресс-клещи REMS
- Пресс-кольца REMS
- Пресс-клещи Мини REMS.

С заключением соглашения REMS стал первым, независимым от производителей систем пресс-фитингов, изготовителем станков и инструментов, который заключил соглашение об ответственности на пресс-инструмент. Заключение соглашения произошло на основе успешного сотрудничества между REMS и отраслью, равно как и ее организациями.

Пользоваться услугами, по данному соглашению, правомочны все самостоятельные отраслевые фирмы и частные предприниматели (далее предприятия SHK), внесенные в список отрасли, если они на момент выявления дефекта состояли членом областного отраслевого объединения специалистов SHK, которое в свою очередь являлось членом земельного союза ZVSHK.

Право на услуги согласно соглашению с BTGA имеют все предприятия по инженерной технике зданий (ниже "предприятия TGA), если они на момент возникновения ущерба были членом соответствующей, работающей на их месте нахождения Федеральной ассоциации по техническому оборудованию зданий, то есть опосредованно или напрямую членом BTGA.

По соглашению с VDKF пользоваться услугами правомочны все внесенные в список промышленных предприятий производители холодильного оборудования либо специализированные предприятия (далее - «предприятия холодильного и кондиционерного оборудования»), если они на момент выявления дефекта являются постоянными членами VDKF.

Пользоваться услугами по данному соглашению с suissetec правомочны все отраслевые фирмы если они на момент выявления дефекта состояли членом suissetec (именуемым "TGA-Unternehmen").

В том случае, если упомянутые радиальные прессы имеют дефект конструкции, производственные дефекты или дефект материала, руководство по эксплуатации содержит ошибочную информацию, и заказчик обнаруживает неисправность, ответственным за которую является предприятие холодильного и кондиционерного оборудования либо предприятие, занимающееся инженерным оборудованием, компания REMS берет на себя ответственность по факту, независимо от норм установленных законом дополнительно за последствия негерметичности в соответствии с определениями соглашения.

Соглашение об ответственности действительно независимо от того, какие системы пресс-фитинга используются с прессовальным инструментом REMS. Актуальное соответствие пресс-инструментов REMS пресс-фитинговым системам можно проверить в интернете по адресу: www.rems.de → Загрузка → Каталоги → REMS каталог.

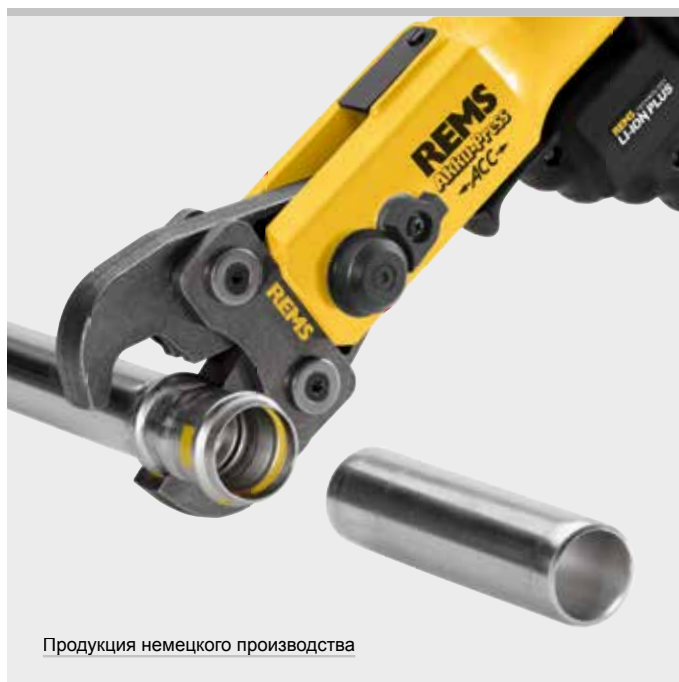

Продукция немецкого производства

Надежность и безопасность: еще в 2000 году REMS в качестве первого независимого от системы изготовителя машин и инструментов заключил соглашения о взятии на себе ответственности по запрессовочным инструментам.



REMS отрезные клещи М

Оснастка для радиальных прессов REMS (кроме REMS Мини-Пресс) также подходит к радиальным прессам других производителей

Мощные отрезные клещи М из кованой и особо прочной специальной стали для резки шпилек.

Сталь, нержавеющая сталь
Расчитаны на нагрузку 4.8 (400 Н/мм²) М 6–М 12

REMS отрезные клещи М – легкая резка шпилек.

Переворачиваемые отрезные насадки для удвоенного срока эксплуатации. Отрезные насадки, изготовленные с высокой точностью на обрабатывающих центрах с АЧПУ, отрезают шпильки чётко, без грата.

Режущие вставки М с прецизионным резьбовым контуром, изготовленные на станке с ЧПУ для точной захвата шпильки в процессе резки. Детали клещей, режущие вставки и специально сконструированные и закаленные режущие кромки высокой точности для резки без образования заусенцев.

Шпильку можно сразу после резки без дополнительной обработки ввинтить в резьбовое соединение трубного хомута или накрутить на нее гайку.

Отрезное устройство сконструировано в форме пресс-клещей (патент EP 1 459 825, патент US 7,284,330). Подходят для всех радиальных прессов (кроме REMS Мини-Пресс ACC, REMS Мини-Пресс 22V ACC и REMS Мини-Пресс S 22V ACC), а также для радиальных прессов других производителей. Все обозначенные * пресс-клещи выпускаются в соответствии с существующими патентами (Патент EP 1 223 008, Патент US 6,739,172) и подходят для ручного радиального привода REMS Эко-Пресс.



Комплект поставки

REMS отрезные клещи М. Отрезные клещи с 1 парой поворотных отрезных вставок для стали, нержавеющая сталь, М 6–М 12. В картонной упаковке.

Наименование	для шпилек	Арт.-№
REMS Отрезные клещи М 6*	М 6	571891
REMS Отрезные клещи М 8*	М 8	571895
REMS Отрезные клещи М 10	М 10	571865
REMS Отрезные клещи М 12	М 12	571870



Продукция немецкого производства



Патент EP 1 223 008
Патент US 6,739,172
Патент EP 1 459 825
Патент US 7,284,330

Оснастка

Наименование	для шпилек	Арт.-№
Отрезные вставки М 6, пара	М 6	571891
Отрезные вставки М 8, пара	М 8	571895
Отрезные вставки М 10, пара	М 10	571866
Отрезные вставки М 12, пара	М 12	571871

Стальной чемодан с вкладышем для 6 отрезных клещей/пресс-клещей отделом для трубореза до 42 мм 570295R



REMS Кабелерез

Оснастка для радиальных прессов REMS (кроме REMS Мини-Пресс) также подходит к радиальным прессам других производителей

Из кованой специальной стали с высоким содержанием углерода для резки электрических кабелей ≤ 300 мм² (D 30 мм)

REMS Кабелерез – Резать электрические кабели – это просто!

Из кованой специальной стали с высоким содержанием углерода. Сменные лезвия с особо точной геометрией, изготовленные на обрабатывающем центре с АЧПУ, для длительного срока эксплуатации. Широкий диапазон резки.

Подходят для всех радиальных прессов (кроме REMS Мини-Пресс ACC, REMS Мини-Пресс 22 V ACC и REMS Мини-Пресс S 22V ACC), а также для радиальных прессов других производителей.



Продукция немецкого производства



Комплект поставки

REMS Кабелерез. Кабельные ножницы с 2 сменными лезвиями для электрокабелей ≤ 300 мм² (D 30 мм). В картонной упаковке.

	Арт.-№
	571887



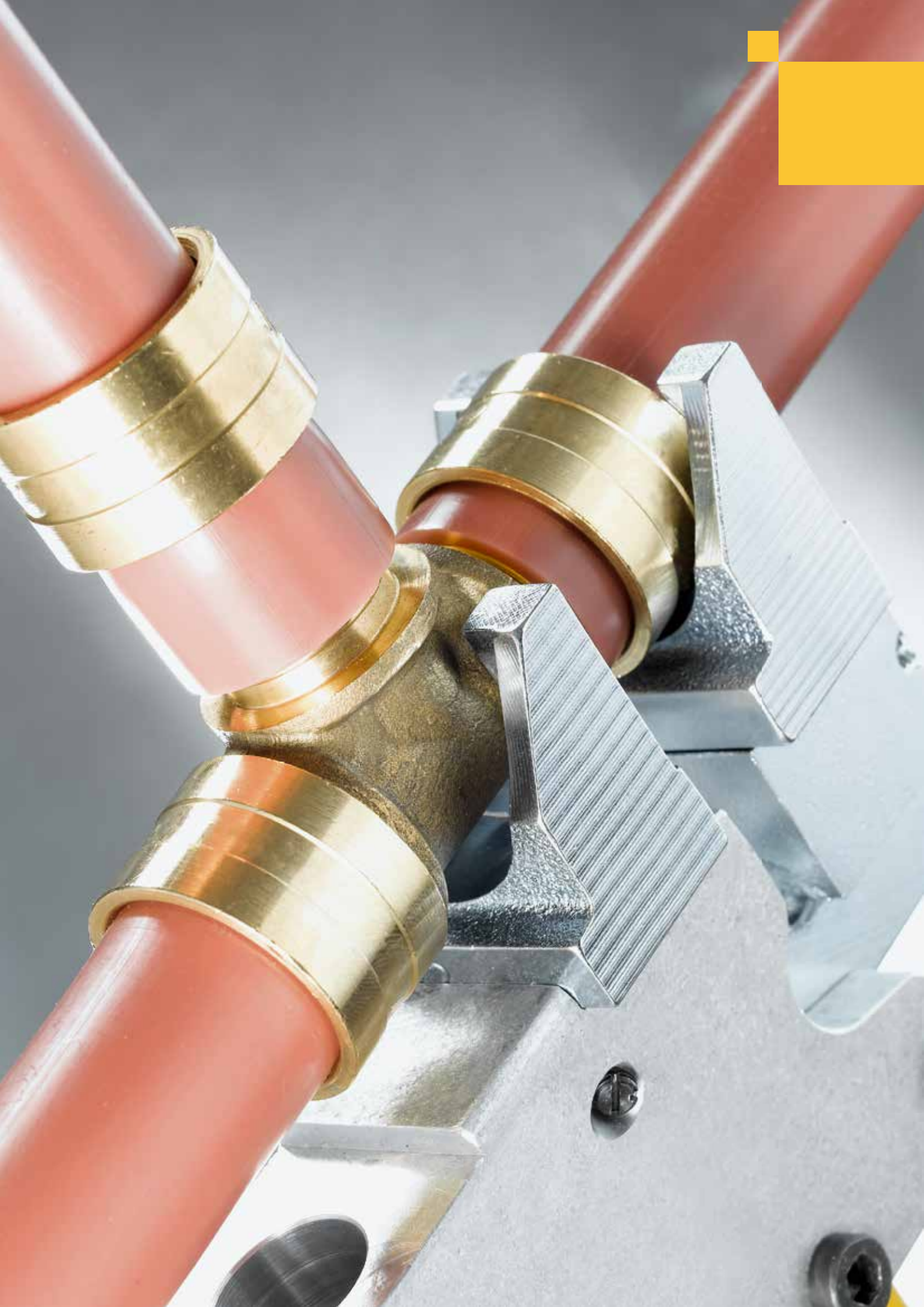

Оснастка

Наименование	Арт.-№
Кабельные лезвия, 2 шт.	571889R02





Аксиальные прессы

	Аккумуляторный аксиальный пресс 30 22V Пресс-головки	176
	Ручной аксиальный пресс	177
	Аккумуляторный аксиальный пресс 25 / 25 L 22V	178
	Пресс-головки	180

REMS Акс-Пресс 30 22V

Аккумуляторный аксиальный пресс

Компактный, удобный аккумуляторный гидравлический инструмент для изготовления соединений с натяжной и запрессовывающей муфтой. Для мастерских и промышленности. Для стройплощадки и мастерской. Технология Li-Ion 22 V. Для аккумуляторных и сетевых приводов.

Аксиальный пресс D 12–32 мм

REMS Акс-Пресс 30 22V привод, без аккумулятора. Технология Li-Ion 22V для увеличения количества прессовок на 50 %¹⁾

Пресс-головки на все стандартные системы

Полный ассортимент пресс-головок REMS на все котлирующиеся системы с натяжной и запрессовывающей муфтой. Быстрозаменяемы без дополнительного инструмента. Пресс-головки выдерживают очень большую нагрузку, изготовлены из ковanej и особо закаленной спецстали. Пресс-головки REMS специфицированы для каждой пресс-системы и соответствуют требованиям данной пресс-системы с натяжной муфтой. Благодаря этому гарантирована безупречно конформальная, надёжная прессовка.

Исполнение

Компактный, удобный, легкий. Приводной двигатель с аккумулятором весит всего 4,6 кг. Это позволяет применять его везде - с рук, над головой, в узких местах. Оптимальное распределение веса для работы одной рукой. Приводная машина со вставленными обжимными головками может размещаться в аккумуляторе в состоянии готовности к эксплуатации. Корпус эргономичной формы с мягкой ручкой. Встроенная светодиодная рабочая лампа для освещения места работы. Электронный контроль зарядки с защитой от глубокого разряда и индикатором заряженности с 2-цветным светодиодом.

Привод

Высокое усилие прессования для максимально быстрого безупречного прессования, например, D 26 мм всего за 5 с. Тяговое усилие 30 кН. Мощный электрогидравлический привод с аккумуляторным двигателем, 21,6 В, 380 Вт, планетарным редуктором, эксцентриковым поршневым насосом и компактной мощной гидравлической системой. выходной мощности.

Работа от аккумулятора и от сети

Страница 186.



напр.
Brasstech,
General Fittings,
Georg Fischer pfc

Патент
US 6,415,641

Продукция немецкого производства

Tested by electrosuisse >>>



Комплект поставки

REMS Акс-Пресс 30 22V базовый пакет. Аккумуляторный, аксиальный пресс для изготовления соединений с натяжной и запрессовывающей муфтой D 12–32 мм. Электрогидравлический привод с аккумуляторным двигателем, 21,6 В, 380 Вт, планетарным редуктором, эксцентриковым поршневым насосом и компактной мощной гидравлической системой. Переключатель безопасности. Встроенный рабочий светодиодный светильник. Аккумулятор Li-Ion 21,6 В, 1,5 Ач, быстрозарядное устройство Li-Ion 230 Вт, 50–60 Гц, 70 Вт. В прочном стальном чемодане.

	Арт.-№
	573018R220



Оснастка

Наименование	Арт.-№
REMS Акс-Пресс 30 22V машина, без аккумулятора	573008R22
Аккумулятор Li-Ion 21,6В, 1,5Ач	571570R22
Аккумулятор Li-Ion 21,6В, 2,5Ач	571571R22
Быстрозарядное устройство Li-Ion 230 В, 50–60 Гц, 70 Вт	571575R220
Адаптер Li-Ion 230 В/21,6 В для работы от сети 230 В вместо ионно-литиевого аккумулятора 21,6 В	571567R220
Стальной чемодан с вкладышем	573282R

REMS Пресс-головки

Система с натяжной гильзой	Пресс-головка	Арт.-№
Brasstech Raptor/ Metalpex/ Raptor 2/ MULTitermoSAN	ME 14, 2 шт.	573100
	ME 16, 2 шт.	573102
	ME 20, 2 шт.	573106
	ME 26, 2 шт.	573108
	ME 32, 2 шт.	573110
General Fittings Serie 5400	ME 14, 2 шт.	573100
	ME 16, 2 шт.	573102
	ME 20, 2 шт.	573106
	ME 26, 2 шт.	573108
	ME 32, 2 шт.	573110
Georg Fischer pfc ALUPEX-EXPRESS/ Alupex Gas System	ME 16, 2 шт.	573102
	ME 20, 2 шт.	573106
	ME 26, 2 шт.	573108
	ME 32, 2 шт.	573110



REMS Пресс-головки

Система с натяжной гильзой	Пресс-головка	Арт.-№
Logstor	ME 16, 2 шт.	573102
	LR 20, 2 шт.	573430
	LR 22, 2 шт.	573432
	LR 25, 2 шт.	573434
	LR 28, 2 шт.	573436
	LR 32, 2 шт.	573438

REMS Акс-Пресс НК / Н

Аксиальный пресс для работы одной рукой / Ручной аксиальный пресс

Универсальный ручной аксиальный пресс для изготовления соединений с натяжной гильзой.

Аксиальный пресс D 12–32 мм

REMS Акс-Пресс НК – универсально до D 22 мм.
Сверхлегкий, сверхмалый, сверхудобный.
Всего 1,1 кг.

REMS Акс-Пресс Н – универсально до D 32 мм.
Удобный и легкий. Всего 1,4 кг.

Полный ассортимент REMS легко меняющихся пресс-губок.

Системное преимущество

Пресс-губки подходят для REMS Акс-Пресс НК, REMS Акс-Пресс Н, REMS Акс-Пресс 25 22V ACC и REMS Акс-Пресс 25 L 22V ACC. Что упрощает их хранение.

Пресс-головки

Полный ассортимент натяжных губок REMS для всех типовых систем с натяжной гильзой (стр. 180–181). На выбор пресс-головки REMS с фиксацией шпонками для крепления стандартных пресс-вкладышей. Пресс-головки, рассчитанные на высокие нагрузки, из ковanej и особо закаленной стали. Пресс-головки REMS специфицированы для каждой системы и соответствуют требованиям системы с натяжной гильзой. Таким образом гарантируется конформное, надежное прессование.

Двойные прессовальные головки

Двойные прессовальные головки REMS с двумя креплениями каждая, переходящими друг в друга, для трубопроводных фитингов различных размеров (патент DE заявлено) (стр. 180). Без замены прессовальных головок. Очень просто и быстро.

Конструкция

Компактный, приспособленный для строительства. Удобный и легкий. Привод REMS Акс-Пресс НК всего лишь 1,1 кг. Привод REMS Акс-Пресс Н всего лишь 1,4 кг. Возможно применять в любых местах, работать одной рукой, в узких местах. Ход 66 мм. Быстрая подача и быстрый возврат обеспечивают легкое и быстрое выполнение работы. Выбираемое положение натяжной головки (патент ES 2 273 563, патент FR 05 03513, заявка на патент DE подана) для запрессовки соединений с натяжной гильзой с расстоянием ≤ 161 мм за один заход и для двойных запрессовок. Натяжные головки и вставки быстро заменяются, без инструмента. Надежная посадка натяжных головок и вставок с системой пружинной фиксации. REMS Акс-Пресс Н с защитой от перегрузки.

Расширение

Различные трубные расширители и полный ассортимент расширительных головок REMS для типовых соединений с натяжной гильзой (стр. 185–189).



Продукция немецкого производства



Комплект поставки

REMS Акс-Пресс привод НК. Ручной аксиальный пресс предназначенный для натяжных соединений D 12–22 мм. Ход 66 мм. С быстрой подачей и быстрым обратным ходом. В картоне.

Арт.-№
574302R

Комплект поставки

REMS Акс-Пресс привод Н. Ручной аксиальный пресс для натяжных соединений D 12–32 мм. Ход 66 мм. С быстрой подачей и быстрым обратным ходом. В картоне.

Арт.-№
574300RX

Оснастка

Наименование	Арт.-№
REMS пресс губки смотри стр. 180–181.	
Сумка для привода REMS Акс-Пресс НК/Н и пресс-головок	574437R
Чемодан для привода REMS Акс-Пресс НК и пресс-головок	574352R



REMS Акс-Пресс 25 22V ACC REMS Акс-Пресс 25 L 22V ACC

Аккумуляторный аксиальный пресс
с автоматическим возвратом

Компактный удобный электроинструмент с автоматическим возвратом для изготовления соединений с распорной втулкой. Технология Li-Ion 22 V Для аккумуляторных и сетевых приводов. Для мастерских и промышленности. Для стройплощадки и мастерской.

Аксиальный пресс D 12–40 мм

REMS Акс-Пресс 25 22V ACC – универсальный, до D 40 мм. Сверхлегкий, сверхмалый, сверхудобный. С автоматическим возвратом. Оптимальное распределение веса для работы одной рукой. Вращающийся рабочий модуль. Литий-ионная технология 22 В для увеличения количества обжатий на 50 %²⁾. Полный ассортимент REMS легко меняющихся пресс-губок.

Системное преимущество

Пресс-губки подходят для REMS Акс-Пресс НК, REMS Акс-Пресс Н, REMS Акс-Пресс 25 22V ACC и REMS Акс-Пресс 25 L 22V ACC. Что упрощает их хранение.

Пресс-головки на все стандартные системы

Полный ассортимент пресс-головок REMS для всех распространенных систем с натяжной гильзой. (стр. 180–181). Быстрая замена без смены инструмента. Пресс-головки выдерживают очень большую нагрузку, изготовлены из ковальной и особо закаленной спецстали. Пресс-головки REMS специфичны и соответствуют требованиям каждой отдельной системы с натяжной гильзой. Благодаря этому гарантировано изготовление безупречных соединений. В зависимости от системы с натяжной гильзой один комплект составляют 2 одинаковые, 2 разные или 3 разные пресс-головки.

Двойные прессовальные головки

Двойные прессовальные головки REMS с двумя креплениями каждая, переходящими друг в друга, для трубопроводных фитингов различных размеров (**Патент DE заявлено**) (стр. 180). Без замены прессовальных головок. Очень просто и быстро.

Конструкция

Сверхлегкий, сверхмалый, сверхудобный. Привод REMS Акс-Пресс 25 22V ACC весом всего 3,0 кг, длиной всего 28 см. Привод REMS Акс-Пресс 25 L 22V ACC весом всего 3,2 кг, длиной всего 31 см. REMS Акс-Пресс 25 22V ACC и REMS Акс-Пресс 25 L 22V ACC с длиной хода поршня 40 мм. REMS Акс-Пресс 25 22V ACC с заданным положением обжимной головки для прессования соединений с натяжной гильзой с межосевым расстоянием < 82 мм за один заход. REMS Акс-Пресс 25 L 22V ACC с регулируемым положением обжимной головки для прессования соединений с натяжной гильзой с межосевым расстоянием < 116 мм за один заход и для двойного прессования. Многофункциональный, оптимальное распределение веса для работы одной рукой. Приспособлен для работы в стесненных условиях. Эргономичный корпус и ручка. Встроенная светодиодная рабочая лампа для освещения места работы. Вращающийся рабочий модуль для проведения работ в труднодоступных местах. Удлиненная база для увеличения расстояния зажима для соединений с натяжной гильзой, в том числе для двойных запрессовок как дополнительный функционал. Для аккумуляторных и сетевых приводов. Электронный контроль зарядки с защитой от глубокого разряда и индикатором заряженности с 2-цветным светодиодом.

Привод

Большая сила запрессовки для быстрой, безупречной прессовки. Тяговое усилие REMS Акс-Пресс 25 22V ACC 20 кН, тяговое усилие REMS Акс-Пресс 25 L 22V ACC 13 кН. Мощный электрогидравлический привод с автоматическим возвратом (ACC), с аккумуляторным двигателем, 21,6 В, 380 Вт, планетарным редуктором, эксцентриковым поршневым насосом и компактной мощной гидравлической системой.

Работа от аккумулятора или от сети

Технология Li-Ion 22 V Ионно-литиевые аккумуляторы на 21,6 В с емкостью на 1,5 или 2,5 ампер-часов для большого срока службы. Мощные и легкие. Ионно-литиевые аккумуляторы 21,6 В для увеличения количества прессовок 2) на 50 %, чем ионно-литиевые аккумуляторы 14,4 В. Ступенчатый индикатор заряда с цветным светодиодом. Защита от глубокой разрядки и перегрузки с контролем отдельных ячеек. Контроль температуры в процессе зарядки. Зона рабочих температур от – 10 до + 60 °С. Эффект памяти отсутствует, что обеспечивает максимальную мощность аккумулятора. Устройство ускоренной зарядки для сокращения времени зарядки. Блок питания 230 В/21,6 В для работы от сети 230 В вместо литиево-ионного аккумулятора 21,6 В, в качестве принадлежности.

Расширение

Различные трубные расширители и полный ассортимент расширительных головок REMS для типовых соединений с натяжной гильзой (стр. 185–189).



←ACC→

Automatic Circuit Control

с принудительной подачей
и контролем зарядки

напр.
aquatherm,
General Fittings,
IVT,
REHAU,
REVEL,
ROTEX,
Seppelfricke,
TECE,
TIEMME,
Würth

REMS TECHNOLOGY
LI-ION 22V



←ACC→

Automatic Circuit Control

с принудительной подачей
и контролем зарядки

напр.
AC-FIX,
BARBI,
BRASELI,
Brass & Fittings,
EUROP FLUIDES,
Fittings Estándar,
ISOLTUBEX,
PLÁSTICOS FERRO,
Velta

REMS TECHNOLOGY
LI-ION 22V

Tested by electro:suisse >>>

Продукция немецкого производства



Info

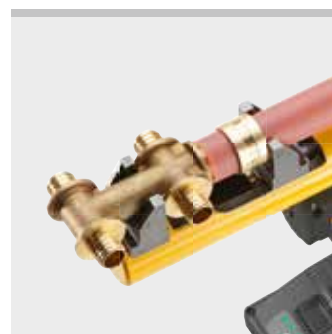

Комплект поставки

REMS Акс-Пресс 25 22V ACC базовый пакет. Аккумуляторный, аксиальный пресс для изготовления соединений с натяжной гильзой D 12–40 мм. Ход 40 мм, для запрессовки натяжных соединений с межосевым расстоянием ≤ 82 мм. Для привода обжимных головок REMS. Электрогидравлический привод с аккумуляторным двигателем, 21,6 В, 380 Вт, планетарным редуктором, эксцентриковым поршневым насосом и компактной мощной гидравлической системой. Переключатель безопасности. Встроенный рабочий светодиодный светильник. Аккумулятор Li-Ion 21,6 В, 1,5 Ач, быстрозарядное устройство Li-Ion 230 Вт, 50–60 Гц, 70 Вт. Без пресс-головок. В прочном стальном чемодане.

Арт.-№
573022R220

Инструменты, рассчитанные на другое сетевое напряжение на заказ.



Комплект поставки

REMS Акс-Пресс 25 L 22V ACC базовый пакет. Аккумуляторный, аксиальный пресс для изготовления соединений с натяжной гильзой D 12–40 мм. Ход 40 мм, для запрессовки натяжных соединений с межосевым расстоянием ≤ 116 мм. Для привода обжимных головок REMS. Электрогидравлический привод с аккумуляторным двигателем, 21,6 В, 380 Вт, планетарным редуктором, эксцентриковым поршневым насосом и компактной мощной гидравлической системой. Переключатель безопасности. Встроенный рабочий светодиодный светильник. Аккумулятор Li-Ion 21,6 В, 1,5 Ач, быстрозарядное устройство Li-Ion 230 Вт, 50–60 Гц, 70 Вт. Без пресс-головок. В прочном стальном чемодане.

Арт.-№
573023R220

Инструменты, рассчитанные на другое сетевое напряжение на заказ.



Оснастка

Наименование	Арт.-№
Пресс-головки смотрите стр. 180–181.	
REMS Акс-Пресс 25 22V ACC машина, без аккумулятора	573020R22
REMS Акс-Пресс 25 L 22V ACC машина, без аккумулятора	573021R22
REMS Akku-Экс-Пресс 22V ACC, аккумуляторный расширитель труб с автоматическим возвратом, страница 186.	
Расширительные головки Р страница 189.	
Аккумулятор Li-Ion 21,6 В, 1,5 Ач	571570R22
Аккумулятор Li-Ion 21,6 В, 2,5 Ач	571571R22
Быстрозарядное устройство Li-Ion 230 В, 50–60 Гц, 70 Вт	571575R220
Адаптер Li-Ion 230 В/21,6 В для работы от сети 230 В вместо ионно-литиевого аккумулятора 21,6 В	571567R220
Стальной чемодан с вкладышем	578290R





REMS пресс-губки с редукционными насадками

Наименование	применение
Пресс-головки Basic 20, 2 шт.	Для трубных фитингов 22 мм и стандартных систем натяжных фитингов наружный D 20 мм
Пресс-головки Basic 25, 2 шт.	Для трубных фитингов 25 мм и стандартных систем натяжных фитингов наружный D 25 мм
Пресс-головки Basic 32, 2 шт.	Для трубных фитингов 32 мм и стандартных систем натяжных фитингов наружный D 30 мм



Двойные прессовальные головки REMS

Наименование	применение
Двойная прессовальная головка RH 16/20, 2 шт.	Для трубных фитингов 16 и 20 мм



REMS пресс-головки для тройников, уголков, гребенок, переходных фитингов

Наименование	применение
Пресс-головки UNI T/L (штука)	для тройников, уголков, распределителей в комплекте с последующими пресс-головками; для переходных фитингов в комплекте с резьбовым калибром



REMS резьбовые калибры переходных фитингов

Наименование	для переходных фитингов (дюйм)	Арт.-№
Резьбовые калибры 3/8"	3/8	573647R
Резьбовые калибры 1/2"	1/2	573648R
Резьбовые калибры 3/4"	3/4	573649R

T-соединений
углов,
гребенок

Dm 16

Dm 20

Dm 22

Dm 25

Dm 32

Патент DE заявлено

REMS пресс-головки

Принадлежности для REMS Акс-пресс HK, REMS Акс-пресс H, REMS Акс-Пресс 25 22 V ACC и REMS Акс-Пресс 25 L 22 V ACC

Выберите Ваши пресс-головки сами!

Выберите для этого необходимую систему с натяжной муфтой в нижеследующей таблице и затем выберите нужные Вам расширительные головки. Полный ассортимент пресс-головок REMS на все котлирующиеся системы с натяжной муфтой. Быстро заменимы без наличия инструмента. Пресс-головки выдерживают очень большую нагрузку, изготовлены из ковanej и особо закаленной стали. Пресс-головки REMS специфицированы для каждой пресс-системы и соответствуют требованиям данной пресс-системы с натяжной муфтой.

Продукция немецкого производства



Пресс головка Uni



Пресс головка UNI T/L

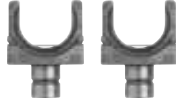

Пресс головки Basic для прессов

Система с натяжной гильзой	пресс головки мм	Количество опрессовочных головок	подходят к REMS Акс-Пресс				Арт.-№
			HK ¹⁾	H	25	25L	
AC-FIX (Global Piping System)	UNI 12	2	•	•	•	•	573630
	UNI 16	2	•	•	•	•	573632
	UNI 20	2	•	•	•	•	573636
	UNI 25	2	•	•	•	•	573640
	UNI 32	2	•	•	•	•	573644
	UNI T/L**	1	•	•	•	•	573646 R
	Basic 20*	2	•	•	•	•	573624
aquatherm	Basic 25*	2	•	•	•	•	573616
	Basic 32*	2	•	•	•	•	573628
	AT 16	2	•	•	•	•	573120
	AT 20	2	•	•	•	•	573122
BARBI GLADIATOR (Industrial Blansol)	AT 25	2	•	•	•	•	573124
	AT 32	2	•	•	•	•	573126
	AT 40	2	•	•	•	•	573128
	UNI 18	2	•	•	•	•	573634
BARBI RETICULADO (Industrial Blansol)	UNI 22	2	•	•	•	•	573638
	UNI 26	2	•	•	•	•	573642
	UNI 32	2	•	•	•	•	573644
	UNI 40	2	•	•	•	•	573652
	UNI T/L**	1	•	•	•	•	573646 R
	Basic 20*	2	•	•	•	•	573624
	Basic 25*	2	•	•	•	•	573616
BRASELI	Basic 32*	2	•	•	•	•	573628
	UNI 12	2	•	•	•	•	573630
	UNI 16	2	•	•	•	•	573632
	UNI 20	2	•	•	•	•	573636
	UNI 25	2	•	•	•	•	573640
	UNI 32	2	•	•	•	•	573644
	UNI T/L**	1	•	•	•	•	573646 R
Brass & Fittings	Basic 20*	2	•	•	•	•	573624
	Basic 25*	2	•	•	•	•	573616
	Basic 32*	2	•	•	•	•	573628
	UNI 16	2	•	•	•	•	573632
	UNI 20	2	•	•	•	•	573636
	UNI 25	2	•	•	•	•	573640
	UNI 32	2	•	•	•	•	573644
COMAP PEXY	UNI T/L**	1	•	•	•	•	573646 R
	Basic 20*	2	•	•	•	•	573624
	Basic 25*	2	•	•	•	•	573616
	Basic 32*	2	•	•	•	•	573628
	UNI 12	2	•	•	•	•	573630
	UNI 16	2	•	•	•	•	573632
	UNI 20	2	•	•	•	•	573636
EUROP FLUIDES HYDROFLUIDES	UNI 25	2	•	•	•	•	573640
	UNI 32	2	•	•	•	•	573644
	UNI T/L**	1	•	•	•	•	573646 R
	Basic 20*	2	•	•	•	•	573624
	Basic 25*	2	•	•	•	•	573616
	Basic 32*	2	•	•	•	•	573628
	UNI 12	2	•	•	•	•	573630
Fittings Estándar	UNI 16	2	•	•	•	•	573632
	UNI 20	2	•	•	•	•	573636
	UNI 25	2	•	•	•	•	573640
	UNI 32	2	•	•	•	•	573644
	UNI T/L**	1	•	•	•	•	573646 R
	Basic 20*	2	•	•	•	•	573624
	Basic 25*	2	•	•	•	•	573616
General Fittings Serie 3400 PEX Gold-Fix	Basic 32*	2	•	•	•	•	573628
	RE 16	2	•	•	•	•	573160
	RE 20	2	•	•	•	•	573162
	RE 25	2	•	•	•	•	573172
	RE 32	2	•	•	•	•	573178
	RO 16	2	•	•	•	•	573184
	RO 20	2	•	•	•	•	573186
General Fittings Serie 3400 PEX/AL/PEX Gold-Fix	RE 16	2	•	•	•	•	573160
	RE 20	2	•	•	•	•	573162
	RE 25	2	•	•	•	•	573172
	RE 32	2	•	•	•	•	573178
	RO 16	2	•	•	•	•	573184
	RO 20	2	•	•	•	•	573186
	UNI 12	2	•	•	•	•	573630
General Fittings Serie 3700 PEX	UNI 16	2	•	•	•	•	573632
	UNI 20	2	•	•	•	•	573636
	UNI 25	2	•	•	•	•	573640
	UNI 32	2	•	•	•	•	573644
General Fittings Serie 3700 PEX/AL/PEX	UNI T/L**	1	•	•	•	•	573646 R
	Basic 20*	2	•	•	•	•	573624
	Basic 25*	2	•	•	•	•	573616
	Basic 32*	2	•	•	•	•	573628
HERZ QUICK FIX	HC 16	2	•	•	•	•	573112
	HC 20	2	•	•	•	•	573114
	HC 26	2	•	•	•	•	573116
	HC 32	2	•	•	•	•	573118
IVT PRINETO	IV 16/17	3	•	•	•	•	573320
	IV 20/21	3	•	•	•	•	573325
	IV 25/26	3	•	•	•	•	573330
	IV 32/33	3	•	•	•	•	573335

Система с натяжной гильзой	пресс головки мм	Количество опрессовочных головок	подходят к REMS Акс-Пресс				Арт.-№
			HK ¹⁾	H	25	25L	
ISOLTUBEX	UNI 12	2	•	•	•	•	573630
	UNI 16	2	•	•	•	•	573632
	UNI 20	2	•	•	•	•	573636
	UNI 25	2	•	•	•	•	573640
	UNI 32	2	•	•	•	•	573644
	UNI T/L**	1	•	•	•	•	573646 R
	Basic 20*	2	•	•	•	•	573624
OAG COMDURO	Basic 25*	2	•	•	•	•	573616
	Basic 32*	2	•	•	•	•	573628
	HC 16	2	•	•	•	•	573112
	HC 20	2	•	•	•	•	573114
PB TUB Sertiglass	HC 26	2	•	•	•	•	573116
	HC 32	2	•	•	•	•	573118
	UNI 12	2	•	•	•	•	573630
	UNI 16	2	•	•	•	•	573632
PLASTICOS FERROPLAST	UNI 20	2	•	•	•	•	573636
	UNI 25	2	•	•	•	•	573640
	UNI 32	2	•	•	•	•	573644
	UNI T/L**	1	•	•	•	•	573646 R
	Basic 20*	2	•	•	•	•	573624
	Basic 25*	2	•	•	•	•	573616
	Basic 32*	2	•	•	•	•	573628
PLUMBING PLUS EziPex Slide (AUS)	RH 16 L	2	•	•	•	•	573150
	RH 20 L	2	•	•	•	•	573152
	RH 16/20 L	2	•	•	•	•	573158
	RH 25	2	•	•	•	•	573154
REHAU RAUTHERM (serie S 5)	RH 32	2	•	•	•	•	573156
	RH 12	2	•	•	•	•	573164
	RH 16	2	•	•	•	•	573166
	RH 20	2	•	•	•	•	573170
REHAU RAUTHERM S (REHAU HAS)	RH 25	2	•	•	•	•	573154
	RH 32	2	•	•	•	•	573156
	RE 17	2	•	•	•	•	573168
	RE 20	2	•	•	•	•	573172
REHAU RAUTITAN PX/MX/SX/RX/ gas/sprinkler	RE 25	2	•	•	•	•	573172
	RE 32	2	•	•	•	•	573178
	RE 40	2	•	•	•	•	573176
	RE 16	2	•	•	•	•	573166
REHAU (GBR) EVERLOC	RH 20	2	•	•	•	•	573170
	RH 25	2	•	•	•	•	573154
	RH 32	2	•	•	•	•	573156
	RV 16	2	•	•	•	•	573400
REVEL	RV 20	2	•	•	•	•	573402
	RV 25	2	•	•	•	•	573404
	RV 32	2	•	•	•	•	573406
	TC 12/14/16	2	•	•	•	•	573360
REVI REVIUNI	TC 18/20	2	•	•	•	•	573364
	TC 25	2	•	•	•	•	573367
	TC 32	2	•	•	•	•	573370
	TC 12/14/16	2	•	•	•	•	573360
REVI REVITERM Riquier à glissement	UNI 12	2	•	•	•	•	573630
	UNI 16	2	•	•	•	•	573632
	UNI 20	2	•	•	•	•	573636
	UNI 25	2	•	•	•	•	573640
	UNI 32	2	•	•	•	•	573644
	UNI T/L**	1	•	•	•	•	573646 R
	Basic 25*	2	•	•	•	•	573616
ROTEX	RO 12	2	•	•	•	•	573180
	RO 16	2	•	•	•	•	573184
	RO 20	2	•	•	•	•	573186
	RO 25	2	•	•	•	•	573188
	RO 32	2	•	•	•	•	573190
Seppelfricke SD Sistemi Italia Syilver	RE 16	2	•	•	•	•	573160
	RE 20	2	•	•	•	•	573162
	RE 25	2	•	•	•	•	573172
	RE 32	2	•	•	•	•	573178
	RO 16	2	•	•	•	•	573184
Seppelfricke SD Sistemi Italia Neroflex	RO 20	2	•	•	•	•	573186
	RE 16	2	•	•	•	•	573160
	RE 20	2	•	•	•	•	573162
	RE 25	2	•	•	•	•	573172
	RE 32	2	•	•	•	•	573178
TECE TECEflex	RO 16	2	•	•	•	•	573184
	RO 20	2	•	•	•	•	573186
	TC 12/14/16	2	•	•	•	•	573360
	TC 18/20	2	•	•	•	•	573364
TIEMME Assialpex	TC 25	2	•	•	•	•	573367
	TC 32	2	•	•	•	•	573370
	IV 16/17	3	•	•	•	•	573320
	IV 20/21	3	•	•	•	•	573325
Tradelink TradePex Sleeve	IV 25/26	3	•	•	•	•	573330
	IV						



Расширение Отбортовка

	Ручной расширитель медных труб	184
	Расширительные головки для меди	184
	Трубный расширитель для работы одной рукой	185
	Ручной расширитель пластиковых труб	185
	Аккумуляторный расширитель медных труб	186
	Аккумуляторный расширитель пластиковых труб	186
	Аккумуляторный расширитель для систем Q & E	186
	Электрогидравлический трубный расширитель Q & E	188
	Расширительные головки P Расширительные головки Q & E	189
	Ручной расширитель/ отбортовщик	190
	Ручной электрический отбортовщик труб / Ручной электрический расширитель труб	191

Проверенный и качественный инструмент для расширения и калибровки труб для монтажа труб без фитингов.

Мягкие медные трубы
s ≤ 1,5 мм D 8–42 мм, D 3/8–1 1/8"

Мягкие алюминиевые трубы
Мягкие прецизионные стальные трубы s ≤ 1,2 мм D 8–42 мм, D 3/8–1 1/8"

Мягкие нержавеющие стальные трубы s ≤ 1 мм D 8–42 мм, D 3/8–1 1/8"

REMS Экс-Пресс Си – Делайте муфты сами.
6-ти гранный расширительный шип для равномерного, централизованного расширения. Экстра длинные муфты благодаря сегментам для соединения труб DVGW. Головки с калибрующей ступенькой, подходят также на расширители других производителей.

Экономическое преимущество

Монтаж труб без фитингов. Никаких издержек на фитинги, хранение, доставку. Экономия мест спайки, материала и рабочего времени.

Исполнение

Прочный высококачественный инструмент. Устойчивые на кручение расширительные клещи с эргономичными рукоятками для лёгкого расширения. 6-ти гранный расширительный шип для равномерного, централизованного расширения. Длинная направляющая расширительного шипа, обратный ход шипа под воздействием пружины. В том числе для подходящих расширительных головок других производителей.

Расширительные головки

Быстросменные. Экстра длинные сегменты благодаря экстра длинным муфтам для безупречного соединения труб DVGW.

Комплект поставки

REMS Экс-Пресс Си Сет. Ручной расширитель труб D 8–42 мм, D 3/8–1 1/8". Мягкие медные трубы D 8–42 мм, D 3/8–1 1/8", s ≤ 1,5 мм, мягкие алюминиевые трубы и мягкие прецизионные стальные трубы D 8–42 мм, D 3/8–1 1/8", s ≤ 1,2 мм, мягкие нержавеющие трубы D 8–42 мм, D 3/8–1 1/8", s ≤ 1 мм. Расширительные клещи. Расширительные головки для труб в мм или дюймах. В прочном стальном чемодане.

Наименование	Арт.-№
Сет 12-15-18-22	15000R
Сет 12-15-22-28	150005
Сет 15-18-22-28	150006R
Сет 12-15-18-22-28	150007R
Сет 12-14-16-18-22-28-32	150008R
Сет 12-14-16-18-22	150010R
Сет 3/8-1/2-5/8-3/4-7/8-1 1/8"	150017R
Сет 1/2-5/8-7/8-1 1/8"	150018R
Сет 3/8-1/2-5/8-7/8"	150019R
Сет 3/8-1/2-5/8-3/4-7/8-1"	150020R

Оснастка

Наименование	Трубы D мм/дюйм	Арт.-№
Расширительные головки для меди (подходит для REMS Акку-Экс-Пресс Си АСС и расширительных щипцов других изготовителей)	8	150100R
	10	150105R
	12	150110R
	14	150120R
	15	150125R
	16	150130R
	18	150140R
	20	150145R
	22	150150R
	24	150155R
	25	150160R
	26	150165R
	28	150170R
	30	150175R
	32	150180R
	34	150185R
	35	150190R
	36	150195R
	40	150205R
	42	150210R
	3/8"	150220R
	1/2"	150225R
5/8"	150230R	
3/4"	150235R	
7/8"	150240R	
1"	150245R	
1 1/8"	150250R	
Расширительные клещи Си (Угол конуса 18°)		150500R
Стальной чемодан с вкладышем		150600R



Продукция немецкого производства



Info



REMS Экс-Пресс Н

Трубный расширитель для работы одной рукой

Прочный, компактный качественный инструмент для расширения труб. Для работы одной рукой. PEX-трубы серии S 5 согласно ISO 4065 D 12–40 мм

REMS Экс-пресс Н – универсальный до D 40 мм.

Прочный, компактный, качественный инструмент. Очень легкий, всего 0,7 кг. Расширительный шип для равномерного центрированного расширения. Устойчивые на кручение расширительные клещи для легкого расширения. Для работы одной рукой.

Комплект поставки

REMS Экс-Пресс Н. Трубный расширитель для работы одной рукой, для труб серии PEX S 5 согласно ISO 4065 D 12–40 мм. В картоне.

	Арт.-№
	150550R

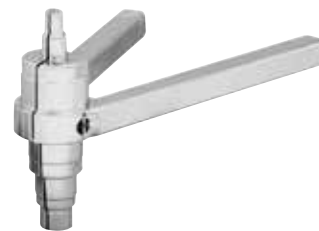

Продукция немецкого производства

REMS Экс-Пресс Р

Ручной расширитель труб

Надёжный качественный инструмент для расширения труб.

Пластмассовые трубы, трубные соединения D 12–32 мм

REMS Экс-Пресс Р – для расширения труб.

Исполнение

Надёжный высококачественный инструмент. Устойчивые на кручение расширительные клещи с эргономическими рукоятками для лёгкого расширения. Конический расширительный шип (угол конуса 18°) для равномерного, центрированного расширения. Длинная направляющая расширительного шипа, обратный ход шипа под воздействием пружины. В том числе для подходящих расширительных головок других производителей.

Расширительные головки для всех типовых систем

Полный ассортимент расширительных головок REMS П на все котирующиеся системы с натяжной муфтой (страница 189). Быстросменные насадки. Расширительные головки REMS специфицированные и соответствуют требованиям данной системы с натяжной муфтой. Благодаря этому происходит безупречное конформальное и надёжное расширение.

Комплект поставки

REMS Экс-Пресс Р Сет. Ручной расширитель для пластмассовых труб, трубных соединений D 12–32 мм. Расширительные клещи REMS Экс-Пресс Р. Расширительные головки П для труб в мм. В прочном стальном чемодане.

Наименование	Натяжные системы	Арт.-№
Set AT P 16-20-25	aquatherm SHT PB/PE-Rohre	150021R
Set AT V 16-20-25	aquatherm SHT Mehrschicht-Metallverbundrohre	150033R
Set IV 16/17-20/21-25/26	IVT PRINETO, Würth PRINETO, TIEMME Assialpex	150026R
Set RH HAS 17-20-25	REHAU RAUTHERM S (REHAU HAS)	150027R
Set RH HIS 16-20-25	REHAU RAUTITAN flex/gas flex/pink/his, General Fittings Serie 3400 PEX, REVEL, Seppelfricke SD	150028R
Set RH MKV 16-20-25	Sistemi Italia Neroflex REHAU RAUTITAN stabil/gas stabil, General Fittings Serie 3400 PEX/AL/PEX, Seppelfricke SD Sistemi Italia Sylver	150022R
Set RH 16-20-25	REHAU RAUTHERM (série S 5), REHAU (GBR) EVERLOC	150029R
Set TC 16-18/20-25	TECE TECEflex, General Fittings Serie 3700 PEX / PEX/AL/PEX	150025R

При выборе расширительных и пресс-головок учитывайте разницу толщины стенки трубы (S) на основе системы и/или национального рынка, смотрите страницу 189.

Оснастка

Наименование	Арт.-№
Расширительные головки П страница 189.	
Расширительные клещи REMS Экс-Пресс Р (Угол конуса 18°)	150510R
Стальной чемодан с вкладышем	150600R



Продукция немецкого производства



Info

напр.
aquatherm,
General Fittings,
IVT,
REHAU,
REVEL,
Seppelfricke,
TECE,
TIEMME,
Würth



Компактный, удобный электроинструмент с автоматическим возвратом для быстрого, простого расширения труб/колец. Технология Li-Ion 22 V Для работы от аккумулятора и от сети. Для мастерских и промышленности Для стройплощадки и мастерской.

Расширительное устройство Cu

для крепления расширительных головок REMS Cu и подходящих расширительных головок других производителей для: мягких медных труб, $s \leq 1,5 \text{ мм}$;

D 8–42 мм
D $\frac{3}{8}$ – $1\frac{3}{4}$ "

мягких алюминиевых труб, мягких труб из прецизионной стали, $s \leq 1,2 \text{ мм}$

D 8–42 мм
D $\frac{3}{8}$ – $1\frac{3}{4}$ "

мягких труб из нержавеющей стали, $s \leq 1 \text{ мм}$

D 8–42 мм
D $\frac{3}{8}$ – $1\frac{3}{4}$ "

Расширительное устройство P

для крепления расширительных головок REMS P и подходящих расширительных головок других производителей для: пластиковых, композитных труб.

D 12–40 мм

Расширительное устройство Q&E

для крепления расширительных головок REMS Q&E и подходящих расширительных головок других производителей для: труб/колец системы Uponor Quick & Easy и системы Giacomini GX.

D 16–40 мм
D $\frac{1}{2}$ – $1\frac{1}{2}$ "
 $s \leq 4,95 \text{ мм}$

REMS Akku-Экс-Пресс 22 V ACC – быстрое и простое расширение с электроприводом до Ø 42 мм. С автоматическим возвратом. Конусный расширительный шип для равномерно отцентрированного расширения. Литий-ионная технология 22 V для увеличения количества обжатий на 50 %²⁾.

Системные преимущества

Всего одна приводная машина, при желании с расширительным устройством Cu для крепления расширительных головок REMS Cu и подходящих расширительных головок других производителей, расширительным устройством P для крепления расширительных головок REMS P и подходящих расширительных головок других производителей, расширительным устройством Q&E для крепления расширительных головок REMS Q&E и подходящих расширительных головок других производителей.

Расширительные головки для всех типовых систем

Быстро заменяются, без инструмента. В том числе для подходящих клещей других производителей.

Расширительные головки REMS Cu (стр. 184) со сверхдлинными сегментами выполняют сверхдлинную муфту для безупречного соединения труб по стандартам DVGW. Буртик а расширительной головке специально для калибровки некруглых концов труб.

Расширительные головки REMS P (стр. 189) выполнены для конкретных систем и соответствуют требованиям подходящих систем с распорными втулками. Благодаря этому обеспечивается безупречное, надежное расширение в соответствии с параметрами системы.

Расширительные головки REMS Q&E (стр. 189) выполнены для конкретных систем и соответствуют требованиям подходящих систем. Автоматическое пошаговое расширение до заданного на расширительной головке конечного положения.

Конструкция

Сверхлегкая, сверхудобная. Приводная машина с аккумулятором, всего 2,7 кг. Приводная машина с расширительным устройством, длиной всего 29 см. Это позволяет применять его везде - с рук, над головой, в том числе и в особо узких местах. Оптимальное распределение веса для работы одной рукой. Корпус эргономичной формы. Встроенная светодиодная рабочая лампа для освещения места работы. Для работы от аккумулятора и от сети. Электронное устройство контроля зарядки с защитой от глубокого разряда и индикатором заряженности с 2-цветным светодиодом. Оправка для развальцовки расширительного устройства Cu и P с углом конуса 18°, оправка для развальцовки расширительного устройства Q&E с углом конуса 20°, для равномерного отцентрированного расширения. Длинная направляющая шипа, подпружиненный возврат шипа. В том числе для подходящих расширительных головок других производителей.



REMS Akku-Экс-Пресс Cu



REMS Akku-Экс-Пресс P



REMS Akku-Экс-Пресс Q&E

Продукция немецкого производства

Tested by electrosuisse >>>



Привод

Большое усилие расширения для моментального, безупречного расширения. Тяговое усилие 20 кН. Мощный электрогидравлический привод с автоматическим возвратом (цель переменного тока), с мощным аккумуляторным двигателем 21,6 В, 380 Вт, надежным планетарным редуктором, эксцентриковым поршневым насосом и мощной компактной гидравлической системой. Предохранительный переключатель импульсного режима.

Работа от аккумулятора или от сети

Технология Li-Ion 22 V Ионно-литиевые аккумуляторы на 21,6 В с емкостью на 1,5 или 2,5 ампер-часов для большого срока службы. Мощные и легкие. Ионно-литиевые аккумуляторы 21,6 В для увеличения количества расширений²⁾ на 50 %, чем ионно-литиевые аккумуляторы 14,4 В. Ступенчатый индикатор заряда с цветным светодиодом. Защита от глубокой разрядки и перегрузки с контролем отдельных ячеек. Контроль температуры в процессе зарядки. Зона рабочих температур от -10 до +60 °C. Эффект памяти отсутствует, что обеспечивает максимальную мощность аккумулятора. Устройство ускоренной зарядки для сокращения времени зарядки. Блок питания 230 В/21,6 В для работы от сети 230 В вместо литиево-ионного аккумулятора 21,6 В, в качестве принадлежности.

Комплект поставки

REMS Akku-Экс-Пресс Si 22V ACC базовый пакет. Аккумуляторный трубный расширитель для быстрого расширения медных труб Ø 8–42 мм. Электрогидравлический привод с автоматическим возвратом, с мощным аккумуляторным двигателем 21,6 В, 380 Вт, надежным планетарным редуктором, эксцентриковым поршневым насосом и мощной компактной гидравлической системой, предохранительным переключателем импульсного режима. Встроенная светодиодная рабочая лампа. Литиево-ионный аккумулятор 21,6 В, 1,5 Ач, устройство для быстрой подзарядки литиево-ионных аккумуляторов 230 В, 50–60 Гц, 70 Вт. Расширительное устройство Si для крепления расширительных головок REMS Si и подходящих расширительных головок других производителей. Без расширительных головок. В прочной металлической коробке.

Арт.-№
575020 R220

Инструменты, рассчитанные на другое сетевое напряжение на заказ.



Комплект поставки

REMS Akku-Экс-Пресс P 22V ACC базовый пакет. Аккумуляторный трубный расширитель для быстрого расширения пластиковых и композитных труб Ø 12–40 мм. Электрогидравлический привод с автоматическим возвратом, с мощным аккумуляторным двигателем 21,6 В, 380 Вт, надежным планетарным редуктором, эксцентриковым поршневым насосом и мощной компактной гидравлической системой, предохранительным переключателем импульсного режима. Встроенная светодиодная рабочая лампа. Литиево-ионный аккумулятор 21,6 В, 1,5 Ач, устройство для быстрой подзарядки литиево-ионных аккумуляторов 230 В, 50–60 Гц, 70 Вт. Расширительное устройство P для крепления расширительных головок REMS P и подходящих расширительных головок других производителей. Без расширительных головок. В прочной металлической коробке.

Арт.-№
575021 R220

Инструменты, рассчитанные на другое сетевое напряжение на заказ.



напр.
aquatherm,
General Fittings,
IVT,
REHAU,
REVEL,
Seppelfricke,
TECE,
TIEMME,
Würth

Комплект поставки

REMS Akku-Экс-Пресс Q&E 22V ACC базовый пакет. Аккумуляторный трубный расширитель для быстрого расширения пластиковых труб Ø 16–40 мм. Электрогидравлический привод с автоматическим возвратом, с мощным аккумуляторным двигателем 21,6 В, 380 Вт, надежным планетарным редуктором, эксцентриковым поршневым насосом и мощной компактной гидравлической системой, предохранительным переключателем импульсного режима. Встроенная светодиодная рабочая лампа. Литиево-ионный аккумулятор 21,6 В, 1,5 Ач, устройство для быстрой подзарядки литиево-ионных аккумуляторов 230 В, 50–60 Гц, 70 Вт. Расширительное устройство Q&E для крепления расширительных головок REMS Q&E и подходящих расширительных головок других производителей. Без расширительных головок. В прочной металлической коробке.

Арт.-№
575022 R220

Инструменты, рассчитанные на другое сетевое напряжение на заказ.



напр.
Uponor,
Giacomini

Оснастка

Наименование	Арт.-№
REMS Akku-Экс-Пресс 22V ACC машина, без расширительного устройства, без аккумулятора	575010 R22
Расширительное устройство Si для крепления расширительных головок REMS Si и подходящих расширительных головок других производителей. Угол конуса 18°.	575252 R
Расширительные головки Si страница 184.	
Расширительное устройство P для крепления расширительных головок REMS P и подходящих расширительных головок других производителей. Угол конуса 18°.	575253 R
Расширительные головки P страница 189.	
Расширительное устройство Q&E для крепления расширительных головок REMS Q&E и подходящих расширительных головок других производителей. Угол конуса 20°.	575256 R
Расширительные головки Q&E страница 189.	
Аккумулятор Li-Ion 21,6 В, 1,5 Ач	571570 R22
Аккумулятор Li-Ion 21,6 В, 2,5 Ач	571571 R22
Быстрозарядное устройство Li-Ion 230 В, 50–60 Гц, 70 Вт	571575 R220
Адаптер Li-Ion 230 В/21,6 В для работы от сети 230 В вместо ионно-литиевого аккумулятора 21,6 В	571567 R220
Стальной чемодан с вкладышем	578290 R



Компактный, удобный электроинструмент для быстрого и простого расширения труб и колец системы Uponor Quick & Easy и Giacomini GX. Для мастерских и промышленности. Для стройплощадки и мастерской.

Расширение	D 16–63 мм
	D ½–2"
	s ≤ 6,3 мм

REMS Пауер-Экс-Пресс Q&E ACC – Быстрое и простое расширение с электроприводом до D 63 мм. С автоматическим возвратом. Для системы Uponor Quick & Easy и Giacomini GX.

Расширительные головки

Широкий диапазон расширения до D 63 мм. Автоматическое пошаговое расширение до достижения заданного расширительной головкой значения. Применение расширительных головок REMS Q&E и подходящих расширительных головок других производителей. Расширительное устройство 50–63 мм, 2", для крепления расширительных головок Q&E 50–63 мм, 2". Расширительное устройство 16–40 мм, ½–1½", для крепления расширительных головок Q&E 16–40 мм, ½–1½", в качестве принадлежности.

Конструкция

Компактный, прочный, соответствующий требованиям строй площадки. Небольшой вес и стройная конструкция выгодно отличают его от других машин. Вес всего 5,6 кг. Везде используемый, с удобным захватом для руки, удобный для работы на весу, над головой, в стесненных условиях. Оптимальная балансировка веса. Эргономически проработанная и сбалансированная форма с удобным захватом.

Привод

Большая расширяющая сила для быстрого, безупречного расширения. Тяговое усилие 34 кН. Мощный электрогидравлический привод с автоматическим возвратом (ACC), с надежным универсальным двигателем, 450 Вт, планетарным редуктором, эксцентриковым поршневым насосом и компактной мощной гидравлической системой. Переключатель безопасности.



← ACC →

Automatic Circuit Control

с принудительной подачей

Продукция немецкого производства

Tested by electrosuisse >>>



Info

Комплект поставки

REMS Пауер-Экс-Пресс Q&E ACC Basic-Pack. Электрогидравлический трубный расширитель для труб/колец систем Uponor Quick & Easy D 16–63 мм, D ½–2", s ≤ 6,3 мм. Электрогидравлический привод с автоматическим возвратом, с надежным универсальным двигателем, 230 В, 50–60 Гц, 450 Вт, редуктором, не требующим технического обслуживания с проскальзывающей предохранительной муфтой и системой подачи с трапециевидным штифтом. Расширительное устройство 50–63 мм, 2". Без расширительных головок. В картоне.

	Арт.-№
	575017 R220

Внимательно ознакомьтесь с инструкцией. Аккумуляторный расширитель для других систем по запросу. Другие сетевые напряжения по запросу.

Оснастка

Наименование	Арт.-№
Расширительное устройство 16–40 мм, ½–1½", для крепления расширительных головок Q&E 16–40 мм, ½–1½"	575100R
Расширительные головки Q&E страница 189.	
Стальной чемодан с вкладышем	575278R



Расширительные головки P Расширительные головки Q&E

Принадлежности для трубного расширителя REMS и других производителей

REMS Расширительные головки P

Полный ассортимент расширительных головок REMS П на все котлирующиеся системы с натяжной муфтой. Быстро заменяются без дополнительного инструмента. Расширительные головки REMS специфицированы для каждой пресс-системы и соответствуют требованиям данной пресс-системы с натяжной муфтой. Угол конуса 18°. Привод посредством ручного трубного расширителя REMS Экс-Пресс P (стр. 185), трубного расширителя с аккумулятором REMS Акку-Экс-Пресс P 22V ACC (стр. 186–187) и посредством подходящих трубных расширителей других производителей.

Система с расш. гильзой	Головка P D × s	Арт.-№
aquatherm grey pipe PB/PE-RT-Rohre	AT P 14 × 2,0	150828
	AT P 16 × 2,0	150842
	AT P 18 × 2,0	150873
	AT P 20 × 2,0	150882
	AT P 25 × 2,3	150912
aquatherm grey pipe Mehrschicht- Metallverbundrohre (MVR)	AT V 16 × 2,4	150843
	AT V 20 × 2,4	150883
	AT V 25 × 2,7	150913
	AT V 32 × 3,2	150957
	AT V 40 × 3,5	150958
General Fittings Serie 3400 PEX Gold-Fix	RH HIS 16 × 2,2	150849
	RH HIS 20 × 2,8	150888
	RH HIS 25 × 3,5	150916
	RH HIS 32 × 4,4	150945
General Fittings Serie 3400 PEX/AL/PEX Gold-Fix	RH MKV 16,2 × 2,6	150858
	RH MKV 20 × 2,9	150897
	RH MKV 25 × 3,7	150926
	RH MKV 32 × 4,7	150952
General Fittings Serie 3700 PEX	TC 16	150855
	TC 18/20	150894
	TC 25	150923
	TC 32	150950
	General Fittings Serie 3700 PEX/AL/PEX	TC 16
TC 18/20		150894
TC 25		150923
TC 32		150950
HERZ QUICK FIX	HC P 16 × 2,0	150806
	HC P 20 × 2,0	150807
	HC P 26 × 3,0	150808
	HC P 32 × 3,0	150809
IVT PRINETO	IV 16 × 2,2/17 × 2,8	150845
	IV 20 × 2,8/21 × 3,4	150885
	IV 25 × 3,5/26 × 4,0	150914
	IV 32 × 4,4/33 × 4,9	150943
ÖAG COMDURO	HC P 16 × 2,0	150806
	HC P 20 × 2,0	150807
	HC P 26 × 3,0	150808
	HC P 32 × 3,0	150809
REHAU RAUTHERM (série S 5)	RH 12 × 1,1	150812
	RH 16 × 1,5	150846
	RH 20 × 1,9	150886
	RH 25 × 2,3 (RH HAS 25 × 2,3)	150915
	RH 32 × 2,9 (RH HAS 32 × 2,9)	150944
REHAU RAUTHERM S (REHAU HAS)	RH HAS 17 × 2,0	150868
	RH HAS 20 × 2,0	150887
	RH HAS 25 × 2,3	150915
	RH HAS 32 × 2,9	150944
REHAU RAUTITAN flex/ RAUTITAN gas flex/ RAUTITAN pink/ RAUTITAN his	RH HIS 16 × 2,2	150849
	RH HIS 20 × 2,8	150888
	RH HIS 25 × 3,5	150916
	RH HIS 32 × 4,4	150945
	RH HIS 40 × 5,5	150946
REHAU RAUTITAN stabil/ RAUTITAN gas stabil	RH MKV 16,2 × 2,6	150858
	RH MKV 20 × 2,9	150897
	RH MKV 25 × 3,7	150926
	RH MKV 32 × 4,7	150952
	RH MKV 40 × 6,0	150947
REHAU (GBR) EVERLOC	RH 16 × 1,5	150846
	RH 20 × 1,9	150886
	RH 25 × 2,3 (RH HAS 25 × 2,3)	150915
	RH 32 × 2,9 (RH HAS 32 × 2,9)	150944
REVEL	RH HIS 16 × 2,2	150849
	RH HIS 20 × 2,8	150888
	RH HIS 25 × 3,5	150916
	RH HIS 32 × 4,4	150945
Seppelfricke SD Sistemi Italia Neroflex	RH HIS 16 × 2,2	150849
	RH HIS 20 × 2,8	150888
	RH HIS 25 × 3,5	150916
	RH HIS 32 × 4,4	150945
Seppelfricke SD Sistemi Italia Silver	RH MKV 16,2 × 2,6	150858
	RH MKV 20 × 2,9	150897
	RH MKV 25 × 3,7	150926
	RH MKV 32 × 4,7	150952

При выборе расширительных и пресс-головок учитывайте разницу толщины стенки трубы (S) на основе системы и/или национального рынка. Расширительные головки REMS на другие системы пресс-фитинга с натяжной муфтой на заказ.

Выберите Ваши расширительные головки сами!

Выберите для этого необходимую систему с натяжной муфтой в ниже-следующей таблице и затем выберите нужные Вам расширительные головки.



Продукция немецкого производства

REMS Расширительные головки P

Полный ассортимент расширительных головок REMS П на все котлирующиеся системы с натяжной муфтой. Быстро заменяются без дополнительного инструмента. Расширительные головки REMS специфицированы для каждой пресс-системы и соответствуют требованиям данной пресс-системы с натяжной муфтой. Угол конуса 18°. Привод посредством ручного трубного расширителя REMS Экс-Пресс P (стр. 185), трубного расширителя с аккумулятором REMS Акку-Экс-Пресс P 22V ACC (стр. 186–187) и посредством подходящих трубных расширителей других производителей.

Система с расш. гильзой	Головка P D × s	Арт.-№
TECE TECEflex	TC 12/14	150826
	TC 16	150855
	TC 18/20	150894
	TC 25	150923
	TC 32	150950
TIEMME Assialpex	IV 16 × 2,2/17 × 2,8	150845
	IV 20 × 2,8/21 × 3,4	150885
	IV 25 × 3,5/26 × 4,0	150914
	IV 32 × 4,4/33 × 4,9	150943
Würth PRINETO	IV 16 × 2,2/17 × 2,8	150845
	IV 20 × 2,8/21 × 3,4	150885
	IV 25 × 3,5/26 × 4,0	150914
	IV 32 × 4,4/33 × 4,9	150943

При выборе расширительных и пресс-головок учитывайте разницу толщины стенки трубы (S) на основе системы и/или национального рынка. Расширительные головки REMS на другие системы пресс-фитинга с натяжной муфтой на заказ.



REMS Расширительные головки Q&E

Полный ассортимент расширительных головок REMS Q&E для простого расширения труб/колец. Быстро заменяются, без инструмента. Расширительные головки REMS Q&E выполнены для конкретных систем и соответствуют требованиям подходящих систем. Благодаря этому обеспечивается безупречное, надежное расширение в соответствии с параметрами системы. Угол конуса 20°. Привод посредством трубного расширителя с аккумулятором REMS Акку-Экс-Пресс Q&E 22V ACC (стр. 186–187), электрогидравлического трубного расширителя REMS Пауэр-Экс-Пресс Q&E ACC (стр. 188) и подходящих трубных расширителей других производителей.

Система с расш. гильзой	Головка Q&E D × s	Арт.-№
Giacomini GX System	Q&E 16 × 1,8	150960R
	Q&E 20 × 1,9	150961R
	Q&E 25 × 2,3	150962R
	Q&E 32 × 2,9	150963R
	Q&E 40 × 3,7	150968R
Uponor Quick & Easy	Q&E 16 × 1,8	150960R
	Q&E 20 × 1,9	150961R
	Q&E 25 × 2,3	150962R
	Q&E 32 × 2,9	150963R
	Q&E 40 × 3,7	150968R
Расширительные клещи Q&E (Угол конуса 20°), для крепления расширительных головок Q&E 16–40 мм, ½–1½"		150515R

При выборе расширительных головок нужно учитывать обусловленную системой и/или национальными нормами и правилами разницу в толщине стенок s труб.

Экономичный профессиональный инструмент для изготовления Т-образных отводов для бесфитингового монтажа.

Твёрдые и мягкие медные трубы D 10–22 мм
D 3/8–7/8"
s ≤ 1,5 мм

REMS Хуррикан X – делайте Т-образные отводы сами. Экономичный. В том числе и на уже смонтированном трубопроводе.

Системное преимущество

Только один вид отбортовочного инструмента для REMS Хуррикан X, REMS Хуррикан и REMS Твист/Хуррикан. Простое, малозатратное складское хранение.

Издержки

Никаких издержек при изготовлении Т-образных отводов, монтаже и поставках. Экономия рабочего времени. Надёжное крепление труб.

Исполнение

Компактный, удобный, легкий. Многофункциональный, приспособлен для работы одной рукой, отбортовка также и на уже смонтированном трубопроводе. Сверлильная головка для точной засверловки без кернения, упор для глубины сверления согласно размеру Т-образного отвода. Удобные щипцы для фиксации держателя инструмента на трубе, в качестве оснастки.

Привод сверлильной головки

Привод с обычной дрелью.

Отбортовочный инструмент

Специальная конструкция развальцовочного инструмента гарантирует равномерную, не портящую материала работу без грата/заусенцев зазубрин. Поэтому не нужно никакой последующей обработки.

Привод держателя инструмента

Посредством обычной трещётки или торцевого ключа на 11 или гаечным ключом. Улучшение до уровня электрического трубного расширителя путем покупки приводной машины REMS Twist/Hurricane.



Продукция немецкого производства



Info



Комплект поставки

REMS Хуррикан X Сет. Ручной отбортовщик для твёрдых и мягких медных труб D 10–22 мм, D 3/8–7/8", s ≤ 1,5 мм. Фиксатор, державка, сверлильная головка, клещи, смазочное вещество. Отбортовочный инструмент для труб на выбор в мм или дюймах. В прочном чемодане.

Наименование	Арт.-№
Сет 12-15-18-22	151003R
Сет 12-14-16-18-22	151004R
Сет 3/8-1/2-5/8-3/4-7/8"	151005R

Оснастка

Наименование	Трубы D мм/дюйм	Арт.-№
Отбортовщик	10	151105R
	12	151110R
	14	151120R
	15	151125R
	16	151130R
	18	151140R
	20	151145R
	22	151150R
	3/8"	151155R
	1/2"	151160R
	5/8"	151165R
	3/4"	151170R
	7/8"	151175R
REMS Твист/Хуррикан Привод с прижимом		151402 R220
Клещи для фиксации державки		076117
Державка		151200R
Сверлильная головка		151210 RMM
Клещи		151230R
Трещётка 1/2"		074021
Торцевой ключ на 11		074041
Смазочное вещество		151240
Чемодан с вкладышем		151618R



Экономичный профессиональный электроинструмент для изготовления Т-образных отводов для бесфитингового монтажа.

Твёрдые и мягкие медные трубы D 10–22 мм
D 3/8–7/8"
s ≤ 1,5 мм

REMS Хуррикан – делайте Т-образные отводы сами. Экономичный. Можно использовать и на уже смонтированном трубопроводе.

Системное преимущество

Только один вид отбортовочного инструмента для REMS Хуррикан X, REMS Хуррикан и REMS Твист/Хуррикан. Простое, малозатратное складское хранение.

Издержки

Никаких издержек при изготовлении Т-образных отводов, монтаже и поставках. Экономия рабочего времени. Надёжное крепление труб.

Исполнение

Компактный, удобный, легкий. Многофункциональный, приспособлен для работы одной рукой, отбортовка также и на уже смонтированном трубопроводе. Сверлильная головка для точного сверления, подходит к любой стандартной дрели, ограничитель глубины сверления соответствует размеру Т-образного соединения. Удобный фиксатор для крепления держателя инструмента на трубе. Клещи для фиксации державки.

Привод

Компактный, прочный, подходит для работы на стройплощадках. Удобный, легкий, весит всего 2 кг. Многофункциональный, приспособлен для работы одной рукой, отбортовка также и на уже смонтированном трубопроводе. Нетребующий технического обслуживания редуктор. Надёжный универсальный двигатель, 600 Вт. Экстремально большой крутящий момент на правом/левом ходу при маленьких оборотах. Привод с шестигранным адаптером.

Отбортовочный инструмент

Специальная конструкция развальцовочного инструмента гарантирует равномерную, не портящую материала работу без грата и зазубрин. Поэтому не нужно никакой последующей обработки.

REMS Твист/Хуррикан

Комплект REMS Твист и REMS Хуррикан экономят место и вес для изготовления Т-образных отводов и для расширения жестких и мягких медных труб для бесфитингового монтажа. Всего один привод для расширения и отбортовки. Выгода за счёт цены! Страница 193.



Продукция немецкого производства



Комплект поставки

REMS Хуррикан Сет. Электрический расширитель и отбортовщик для твёрдых и мягких медных труб D 10–22 мм, D 3/8–7/8", s ≤ 1,5 мм. Привод с шестигранным адаптером, не требующий технического обслуживания редуктор, универсальный двигатель 230 В, 50–60 Гц, 600 Вт, большой крутящий момент на правом/левом ходу при маленьких оборотах. Фиксатор, державка, сверлильная головка, клещи, смазочное вещество. Отбортовочный инструмент для труб выборочно в мм или дюймах. В прочном чемодане.

Наименование	Арт.-№
Сет 12-15-18-22	151000R220
Сет 12-14-16-18-22	151010R220
Сет 3/8-1/2-5/8-3/4-7/8"	151002R220

Другие сетевые напряжения по запросу.

Оснастка

Наименование	Трубы D мм/дюйм	Арт.-№
Отбортовочный инструмент	10	151105R
	12	151110R
	14	151120R
	15	151125R
	16	151130R
	18	151140R
	20	151145R
	22	151150R
	3/8"	151155R
	1/2"	151160R
	5/8"	151165R
3/4"	151170R	
7/8"	151175R	

REMS Твист/Хуррикан Привод с прижимом	151402R220
Державка	151200R
Сверлильная головка	151210RMM
Клещи	151230R
Смазочное вещество	151240
Стальной чемодан с вкладышем	151600



Мощный и компактный электроинструмент для эффективного холодного расширения жестких и мягких медных труб для монтажа без фитингов.

Твёрдые и мягкие медные трубы D 12–22 мм
D 3/8–7/8"
s ≤ 1 мм

REMS Твист – Изготавливайте муфты сами. Расширение также и твёрдых медных труб.

Экономия

Никаких издержек при монтаже и поставках, даже при расширении твёрдых медных труб, чёткое расширение, без неровностей на краях. Экономия рабочего времени. Надёжное крепление труб. Делайте муфты даже из остатков труб.

Исполнение

Компактный, удобный, легкий. Многофункциональный, приспособлен для работы одной рукой. Никаких установочных работ, без регулировки. Интегрированный развальцовочный инструмент, зажимной элемент для надёжной фиксации трубы в обоих направлениях вращения расширителя.

Привод

Компактный, прочный, подходит для работы на стройплощадках. Удобный, легкий, весит всего 2 кг. Многофункциональный, приспособлен для работы одной рукой, отбортовка также и на уже смонтированном трубопроводе. Нетребующий технического обслуживания редуктор. Надёжный универсальный двигатель, 600 Вт. Большой крутящий момент на правом / левом ходу при маленьких оборотах. Привод с шестигранным адаптером.

Расширяющий инструмент

Быстросменный расширяющий инструмент на каждый диаметр с вращающимся расширительным щипом для лёгкого и щадящего материала расширения. Без регулировки. Изготовление экстремально длинной, нормированной муфты без отжига за несколько секунд.

REMS Твист/Харрикэн

Комбинация REMS Твист и REMS Харрикэн экономящая место и вес для изготовления Т-образных отводов и для расширения жестких и мягких медных труб для бесфитингового монтажа. Всего один привод для расширения и отбортовки. Выгода за счёт цены! Страница 193.



Продукция немецкого производства



Info

Комплект поставки

REMS Твист Сет. Электрический расширитель для твёрдых и мягких медных труб D 12–22 мм, D 3/8–7/8", s ≤ 1 мм. Привод с шестигранным адаптером, нетребующий технического обслуживания редуктор, универсальный двигатель 230 В, 50–60 Гц, 600 Вт, большой крутящий момент на правом / левом ходу при маленьких оборотах. Привод, фиксатор, державка, смазочное вещество. Расширительный инструмент для труб выборочно в мм или дюймах. В прочном стальном чемодане.

Наименование	Арт.-№
Сет 12-15-18-22	156000 R220
Сет 12-14-16-18-22	156002 R220
Сет 3/8-1/2-5/8-3/4-7/8"	156004 R220

Другие сетевые напряжения по запросу.

Оснастка

Наименование	Трубы D мм/дюйм	Арт.-№
Расширительный инструмент	12	156150
	14	156200
	15	156225
	16	156250
	18	156300
	22	156350
	3/8"	156375
	1/2"	156400
	5/8"	156425
	3/4"	156450
7/8"	156475	
REMS Твист/Хуррикэн Привод с прижимом		151402 R220
Смазочное вещество		151240
Стальной чемодан с вкладышем		151600



REMS Твист/Хуррикан

Ручной электрический отбортовщик труб
Ручной электрический расширитель труб

Мощный и компактный электроинструмент для выполнения Т-образных отводов и холодного расширения жестких и мягких медных труб для монтажа без фитингов. Комбинация REMS Твист и REMS Хуррикан.

Отбортовка:

Твёрдые и мягкие медные трубы D 10–22 мм
D $\frac{3}{8}$ – $\frac{7}{8}$ "
s ≤ 1,5 мм

Расширение:

Твёрдые и мягкие медные трубы D 12–22 мм
D $\frac{3}{8}$ – $\frac{7}{8}$ "
s ≤ 1 мм

REMS Хуррикан – делайте Т-образные отводы сами. Экономичный. Также и на уже смонтированном трубопроводе.

REMS Твист – Изготавливайте муфты сами. Расширение также и твёрдых медных труб.

Экономящий место и вес комби комплект. Всего один привод для расширения и отбортовки. Выгода за счет цены!

Описание для REMS Хуррикан и REMS Твист (Страницы 191–192).

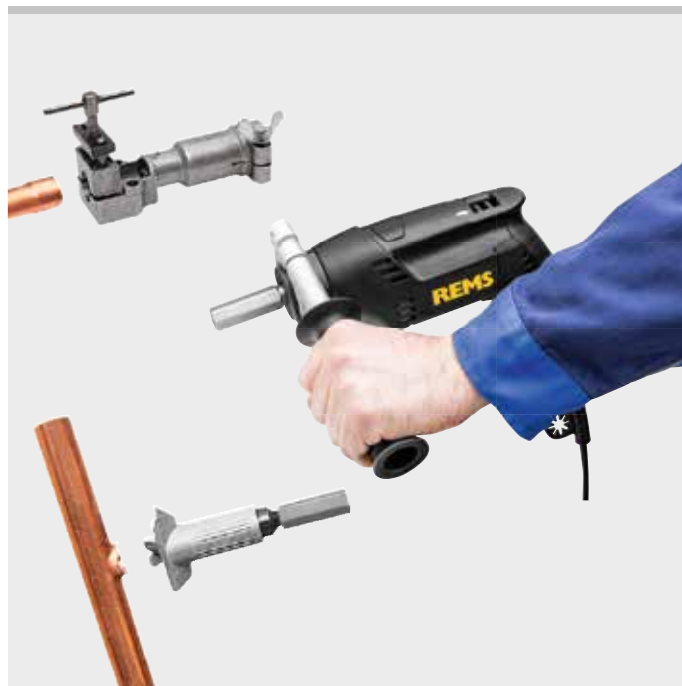

Продукция немецкого производства



Комплект поставки

REMS Твист/Хуррикан Комби Сет. Электрический расширитель для твёрдых и мягких медных труб. Расширение D 12–22 мм, D $\frac{3}{8}$ – $\frac{7}{8}$ ", s ≤ 1 мм, Отбортовка D 10–22 мм, D $\frac{3}{8}$ – $\frac{7}{8}$ ", s ≤ 1,5 мм. Привод с шестигранным адаптером, не требующий технического обслуживания редуктор, универсальный двигатель 230 В, 50–60 Гц, 600 Вт, экстремально большой крутящий момент на правом/левом ходу при маленьких оборотах. Державка, фиксатор, сверлильная головка, клещи, смазочное вещество. Расширительный и отбортовочный инструмент для труб в мм или дюймах на выбор. В прочном стальном чемодане.

Наименование	Арт.-№
Сет 12-15-18-22	156010R220
Сет 12-14-16-18-22	156012R220
Сет $\frac{3}{8}$ - $\frac{1}{2}$ - $\frac{5}{8}$ - $\frac{3}{4}$ - $\frac{7}{8}$ "	156014R220

Другие сетевые напряжения по запросу.





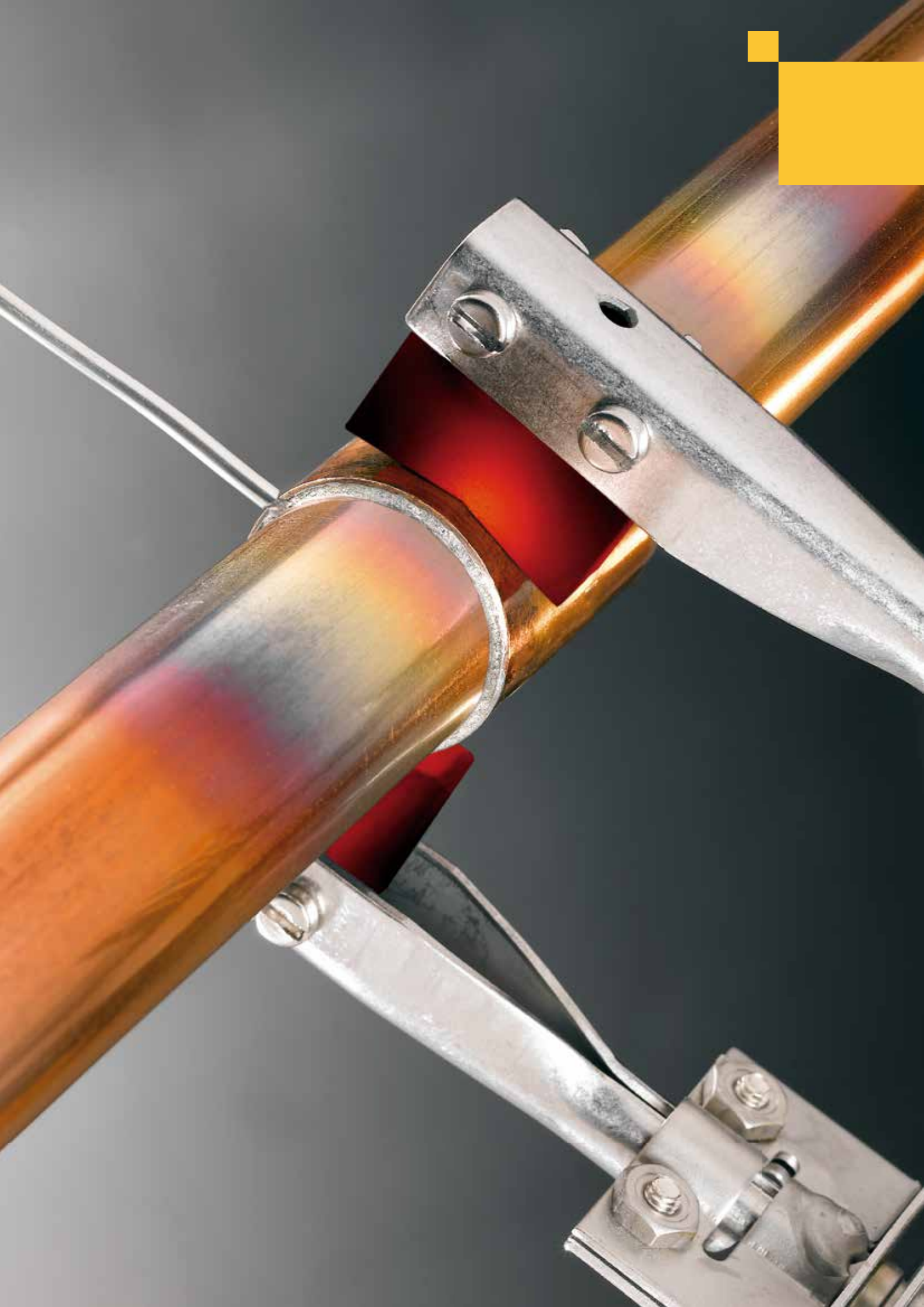

Оснастка

Наименование	Трубы D мм/дюйм	Арт.-№
Расширительные головки	12	156150
	14	156200
	15	156225
	16	156250
	18	156300
	22	156350
	$\frac{3}{8}$ "	156375
	$\frac{1}{2}$ "	156400
	$\frac{5}{8}$ "	156425
	$\frac{3}{4}$ "	156450
$\frac{7}{8}$ "	156475	
Отбортовочные губки	10	151105R
	12	151110R
	14	151120R
	15	151125R
	16	151130R
	18	151140R
	20	151145R
	22	151150R
	$\frac{3}{8}$ "	151155R
	$\frac{1}{2}$ "	151160R
$\frac{5}{8}$ "	151165R	
$\frac{3}{4}$ "	151170R	
$\frac{7}{8}$ "	151175R	
REMS Твист/Хуррикан Привод с прижимом		151402R220
Державка		151200R
Буровая головка 10–22 мм		151210RMM
Буровая головка $\frac{3}{8}$–$\frac{7}{8}$"		151210RIN
Клещи		151230R
Смазочное вещество		151240
Стальной чемодан с вкладышем		151600



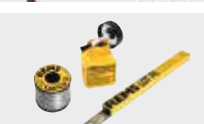

Пайка

	Зачищающая губка	196
	Электрические паяльные щипцы	196
	Электрический аппарат для пайки	197
	Турбо-горелка	198
	Припой и флюс паста	199

REMS Cu-флис

Зачищающая губка

Не содержащая металла, очень гибкая губка для зачистки мест пайки на медных трубах, фитингах. Также и для других материалов.

REMS Cu-флис – зачистка до блеска согласно DVGW.

Универсальное применение. Не содержит металла. Зачистка до металлического блеска, удаление загрязнений и окислений, согласно DVGW рабочий лист GW 2. Для многократного использования. После стирки опять готов к применению.

Комплект поставки

REMS Cu-флис. Гибкая губка для зачистки мест спайки на медных трубах и фитингах. Упаковка 10 шт.

	Арт.-№	
	160300R	



Продукция немецкого производства

REMS Хот Дог 2

Электрические паяльные щипцы

Высокопроизводительный, очень легкий электроприбор для мягкой пайки. Без трансформатора, подключается непосредственно к штепсельной розетке. Для мастерских и промышленности. Для стройплощадки и мастерской.

Пайка мягких медных труб D 10–28 мм
D 3/8–1 1/8"

Мощность нагрева 800°C

REMS Хот Дог 2 – Самые маленькие мощные паяльные щипцы. Супер быстрая пайка без пламени.

Супербыстрая пайка, например, D 18 мм за 15 сек. Невероятно высокая мощность нагрева до 800°C. Для длительной работы. Супер лёгкий и удобный, вес комплекта всего 0,7 кг.



Продукция немецкого производства



Info

Комплект поставки

REMS Хот Дог 2 Сет. Электрические щипцы для пайки мягких медных труб D 10–28 мм, D 3/8–1 1/8". 230 В, 50–60 Гц, 440 Вт. Паяльные щипцы, по одному образцу REMS припой Cu 3 и REMS пасты Cu 3, щётка для чистки. В крепком стальном чемодане с огнеупорным вкладышем.

	Арт.-№	
	163020 R220	

Другие сетевые напряжения по запросу.

Оснастка

Наименование	Арт.-№	
REMS припой страница 199.		
Стальной чемодан с огнезащитной прокладкой	163350R	



REMS Контакт 2000

Электрический аппарат для пайки

Компактный, высокопроизводительный электро-прибор для мягкой пайки. С безопасным трансформатором. Для мастерских и промышленности. Для стройплощадки и мастерской.

Пайка мягких медных труб	D 6–54 мм D ¼–2½"
Мощность нагрева	900°C

REMS Контакт 2000 – самый маленький, мощный и быстрый аппарат своего рода. Длина подводящего кабеля клещей 4 м.

Удобный, компактный. Маленький вес. Д × Ш × В: 210 × 150 × 140 мм.

Супер быстрая пайка благодаря высокой мощности нагрева (900°C). Эксплуатационная мощность = Эффективная мощность = 2000 Вт! Поэтому пайка так быстра и успешна, например паяет трубу D 18 мм всего за 18 сек.

Многофункциональный, даже в труднодоступных местах. Подключается непосредственно к штепсельной розетке. Никакой регулировки тока не требуется. Большой радиус работы благодаря 4-х метровому кабелю. Гибкий кожух для защиты кабеля. Регулировка тока пайки независима от влияния температуры окружающей среды. Максимальное использование призматических электродов благодаря их креплению. Электродные штыри приспособлены для работы в труднодоступных местах. Электродные держатели и винты изготовлены из нержавеющей стали.



Максимальное использование призматических электродов благодаря их оптимальному креплению.



Продукция немецкого производства



Info

Комплект поставки

REMS Контакт 2000. Электрический аппарат для мягкой пайки медных труб D 6–54 мм, D ¼–2½". 230 В, 50–60 Гц, 2000 Вт, Регулировочное напряжение 24 В. Большой радиус работы благодаря 4-х метровому кабелю, надёжный трансформатор, 2 призматических электрода В картоне.

	Арт.-№
	164011R220

Другие варианты исполнения по запросу.

Комплект поставки

REMS Контакт 2000 Супер-Пак. Электрический аппарат для мягкой пайки медных труб D 6–54 мм, D ¼–2½". 230 В, 50–60 Гц, 2000 Вт, Выходное напряжение 24 В. Большой радиус работы благодаря 4-х метровому кабелю, надёжный трансформатор, 4 призматических электродов, 2 стержневых электрода, 250 г качественного припоя REMS Cu 3, 250 г качественной пасты REMS Cu 3, 1 труборез REMS PAC Cu-INOX 3–35, упаковка (10 шт.) REMS Ку-филс. В прочном стальном чемодане.

	Арт.-№
	164050R220

Оснастка

Наименование	Арт.-№
Призматический электрод, 2 шт.	164111R
Призматический электрод с держателем, 2 шт.	164110R
Стержневой электрод, 2 шт.	164115R
Стальной чемодан	164250R

REMS припой страница 199.



REMS Блиц

Пропановая турбо-горелка

Удобная пропановая горелка с турбоподдувом и самоподжигом для быстрой мягкой пайки с экономичным потреблением газа.

Мягкая пайка $\leq D 35 \text{ мм}$

Нагрев, накал, обжиг, плавление, разморозка и другие термические процессы

Температура пламени 1950°C

REMS Блиц – быстрая мягкая пайка.

Пьезо-электрический самоподжиг

Никаких поджигающих устройств! Нажал кнопку – загорелась пламя! Отжал кнопку – пламя потухло! Минимальный расход газа, всего 160 г/час!

Исполнение

Удобен, эргономичен, приспособлен для работы одной рукой. Без установок и регулировок. Кнопка-фиксатор для непрерывной работы. Одно универсальное сопло горелки.

Турбо-Пламя

Точечное пламя с турбоподдувом для высокой температуры и супер быстрой пайки.



Продукция немецкого производства



Info



Комплект поставки

REMS Блиц. Пропановая турбо-горелка, для мягкой пайки $\leq D 35 \text{ мм}$. Пьезо-электрический самоподжиг. Подсоединение G $\frac{3}{8}$ " LH. Штуцер для шланга и накидная гайка G $\frac{3}{8}$ " LH. В blisterной упаковке.

	Арт.-№	
	160010R	

Оснастка

Наименование	Арт.-№	
REMS припой страница 199.		
Шланг высокого давления 3 м, G $\frac{3}{8}$ LH	152106	
Редукционный клапан для 5 или 11 кг газовых баллонов (2 бар)	152109	



REMS Мачо

Ацетиленовая турбо-горелка

Удобная газовая горелка с самоподжигом для быстрого мягкой и жёсткой пайки с экономичным потреблением газа.

Медные трубы и т.п. $\leq D 64 \text{ мм}$

Нагрев, накал, обжиг, плавление, разморозка и другие термические процессы.

Температура пламени 2500°C

REMS Мачо – максимально быстрая жёсткая пайка.

Пьезо-электрический самоподжиг

Никаких поджигающих устройств! Нажал кнопку – загорелась пламя! Отжал кнопку – пламя потухло! Минимальный расход газа, всего 360 г/час!

Только ацетилен

Инжекторная горелка сжигает кислород воздуха. Поэтому нужен лишь ацетилен.

Исполнение

Удобен, эргономичен, приспособлен для работы одной рукой. Без установок и регулировок. Фиксируемая кнопка для непрерывной работы. Одно универсальное сопло горелки.

Турбо-Пламя

Точечное пламя с турбоподдувом для высокой температуры и супер быстрой пайки.



Продукция немецкого производства



Info



Комплект поставки

REMS Мачо. Ацетиленовая турбо-горелка для жёсткой и мягкой пайки медных труб $\leq D 64 \text{ мм}$. Пьезо-электрический самоподжиг. Подсоединение G $\frac{3}{8}$ " LH. Наконечник шланга и накидная гайка G $\frac{3}{8}$ " LH. В blisterной упаковке.

	Арт.-№	
	161010R	

Оснастка

REMS припой страница 199.

REMS Припой Lot Cu 3

Мягкий припой Sn97Cu3, ISO 9453:2014

Мягкая пайка медных труб с медными, латунными фитингами и фитингами из оловянно-цинковой бронзы, для монтажа водопровода и отопления ≤ 110°C.

Соответствует DVGW-рабочий лист GW 2.

Сплав (Gew. %) 97 % Sn, 3 % Cu
Плавнение 230–250°C

REMS припой Lot Cu 3 – качественный припой.

Не содержит свинец, безвредный для здоровья и окружающей среды. Недорогой.

Комплект поставки

REMS припой Lot Cu 3. 250 г намотанная на катушку мягкая проволока Sn97Cu3, ISO 9453:2014, D 3 мм, для мягкой пайки медных труб с медными, латунными фитингами и фитингами из оловянно-цинковой бронзы, для монтажа водопровода и отопления ≤ 110°C.

	Арт.-№	
	160200R	



Продукция немецкого производства

REMS Паста Cu 3

Мягкая паста из смеси Sn97Cu3 по ISO 9453:2014 и флюса 3.1.1.C, EN 29454-1:1994

Мягкая пайка медных труб с медными, латунными фитингами и фитингами из оловянно-цинковой бронзы, для монтажа водопровода и отопления ≤ 110°C.

Согласно DVGW-рабочий лист GW 7 (DVGW-Reg.-Nr. DV-0101AT2244)

REMS Паста Cu 3 – качественная.

Не содержит свинец, безвредный для здоровья и окружающей среды. Недорогое. Никакого дополнительного добавления флюса, он уже содержится в пасте. Никакого расплавления труб или фитингов, отличная пайка, прочные соединения. В пластмассовой бутылке с прикреплённой к крышке кистью.

Комплект поставки

REMS Паста Cu 3. 250 г. Мягкая паста из смеси Sn97Cu3 согласно ISO 9453:2014 и флюса 3.1.1.C, EN 29454-1:1994, для мягкой пайки медных труб с медными, латунными фитингами и фитингами из оловянно-цинковой бронзы, для монтажа водопровода и отопления ≤ 110°C. DVGW-Проверочные знаки. В пластмассовой бутылке с прикреплённой к крышке кистью.

	Арт.-№	
	160210R	



Продукция немецкого производства

REMS Припой Lot P6

Твёрдый припой ISO 17672-CuP 179

Твёрдая пайка медных труб с медными, латунными фитингами и фитингами из оловянно-цинковой бронзы, для монтажа водопровода и отопления, газовых труб и систем климатконтроля.

Согласно DVGW Рабочий лист GW 2.

Сплав (Gew. %) 94 % Cu, 6 % P
Плавнение 710–890°C

REMS припой Lot P6 –

Качественный твёрдый припой.

Универсально применим почти во всех видах пайки при монтаже медных труб. Повышенная вязкость в местах спайки труб. Недорогой.

Комплект поставки

REMS припой Lot P6. 1 кг твёрдого припоя ISO 17672-CuP 179, D сечение 2 мм, для твёрдой пайки медных труб с медными, латунными фитингами и фитингами из оловянно-цинковой бронзы, для монтажа водопровода и отопления, газовых труб и системах климат-контроля. В коробке.

	Арт.-№	
	160220R	





Замораживание



Замораживание труб CO₂

202



**Электрический аппарат
для заморозки труб**

203

Простая, быстрая заморозка заполненных трубопроводов жидким диоксидом углерода. Для ремонта и монтажа систем трубопроводов.

Трубные соединения из стали, меди, пластмассы

D 1/8–2"
D 10–60 мм

Хладагент: Диоксид углерода.

Охлаждение до –79°C.

Не ядовитое, не горючее.

REMS Эскимо – заморозить, а не сливать. Очень быстро. Автоматический приток хладагента. Короткое время заморозки, например, 3/4" стальную трубу за 5 минут.

Хладагент

Жидкий диоксид углерода с высокой холодопроизводительностью до –79°C. Не ядовито. Не горючее. Легко доступно.

Исполнение

Плотно прилегающие к трубе манжеты позволяют подавать хладагент непосредственно на трубу обеспечивая крайне малые сроки заморозки и экономичное потребление хладагента. Возможно одно- и двухстороннее замораживание со специальным Т-распределителем.

Манжеты

Очень узкие, высокоэластичные неломающиеся, прочные манжеты, выполненные из холодоустойчивого термопластического материала. Также для работы в труднодоступных местах. Нетеряемые винты.

Рукоятки с инжектором

Эргономичные рукоятки из пластмассы для выполняемых работ. Прочный инжектор из латуни. Более быстрое и надежное присоединение к манжетам. Никаких установок и регулировок. Подача необходимого количества углекислоты происходит автоматически.

Шланги высокого давления

Гибкие, неломающиеся шланги высокого давления. Особо длинные для всего рабочего диапазона.



Продукция немецкого производства



Info



Комплект поставки

REMS Эскимо Сет. Устройство для заморозки труб диоксидом углерода. Для труб из стали, меди, пластмассы, металлопластика D 1/8–2", D 10–60 мм. По 2 шт. манжеты для замораживания 10 разных величин для всего рабочего диапазона, фланцевое соединение с тройником, глухая гайка, 2 рукоятки с инжектором, 2 шланга высокого давления. В прочном чемодане.

	Арт.-№
	130002R

Оснастка

Наименование	Величина	Арт.-№	
Манжета для замораживания	1/8"	10/12 мм	130450
	1/4"	15 мм	130455
	3/8"	18 мм	130460
	1/2"	22 мм	130465
	3/4"	28 мм	130470
	1"	35 мм	130475
	1 1/4"	42 мм	130480
	1 1/2"		130485
		54 мм	130490
		60 мм	130495
Шланг высокого давления 2 м		130415	
Т-распределитель		130207	
Фланцевое соединение с Т-образным распределителем		130383	
Запорная гайка		130209	
Двойной ниппель		130208	
Рукоятка с инжектором		130410	
Чемодан с вкладышем		130430R	



Простое, быстрое замораживание трубопроводов без слива. Закрытая циркуляция хладагента. Удовлетворяющее экологическим требованиям. Для ремонта и монтажа систем трубопровода.

Трубные соединения из стали, меди, пластмассы D 1/8–2"
D 10–60 мм

REMS Фриго 2 – электрически заморозить, а не сливать. Очень быстро до 2". Короткое время заморозки, например, 3/4" стальную трубу за 9 минут*. Очень тонкие запатентованные замораживающие колодки, легко монтируются. Индикация температуры с помощью цифрового ЖК-термометра.

Системное преимущество

Всего один аппарат для всего диапазона работы до 2. Заморозка самых востребованных диаметров труб D 1/4–1" или D 15–35 мм осуществляется колодками, вкладыши не требуются. Ускорение заморозки происходит исключительно всприскиванием водой. Колодки остаются всегда чистыми, смазка и паста не требуется.

Закрытая циркуляция хладагента

Электрический аппарат для заморозки труб с закрытой циркуляцией хладагента. Удовлетворяющее экологическим требованиям. Многофункциональный, для закрытых помещений. Хладагент R-404A. Идеален также и для длительных ремонтов.

Исполнение

Надёжный, компактный. Особо тонкие колодки, благодаря вертикальному по отношению к трубе расположению шлангов возможна работа также и в труднодоступных местах и нишах. Возможно одно- и двухстороннее замораживание.

Замораживающий агрегат

Надёжный, компактный замораживающий агрегат, 430 Вт, в прочном корпусе из листовой стали с боковыми решеткам вентиляции для оптимальной воздушной циркуляции. Очень тихо работает. Легко переносится, вес всего 23 кг.

Замораживающие колодки

Особо компактные замораживающие колодки с геометрически специально произведёнными выемками для состыковки к соответствующим трубам различных диаметров (Патент EP 1 108 944, американский патент 6,434,952). Очень тонкие, шириной 50 мм. Всюду монтируемые, в том числе и в труднодоступных местах. Все остальные размеры труб от D 1/4–1" и соответственно D 15–35 мм могут замораживаться только одними колодками. Замораживающий комплект для другого диапазона работ до D 2", 60 мм.

Шланги хладагента

Гибкие, особо длинные шланги, подводящие хладагент изготовлены из износостойкого, синтетического каучука для большего радиуса работ.

Цифровой LCD термометр

Цифровой ЖК-термометр с крепежной скобой, для точной индикации температуры на месте замораживания.



Продукция немецкого производства

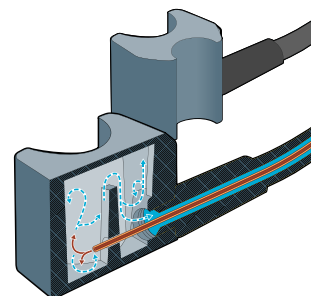

Очень быстро до 2"



Комплект поставки

REMS Фриго 2 Сет. Электрический аппарат для заморозки труб с закрытой циркуляцией хладагента. Для труб из стали, меди, пластмассы, металлопластика D 1/8–2", D 10–60 мм. Замораживающий агрегат 230 В, 50 Гц, 430 Вт, 2 подводящих хладагент шланга, 2 ремешка, 2 цифровых ЖК-термометра, пульверизатор. Комплектация D 1/4–1/4", 15–42 мм. В прочном стальном корпусе. В коробке.

	Арт.-№
	131011R220

Оснастка

Наименование	Величина	Арт.-№
Замораживающие колодки до 2", 60 мм	1 1/2–2" / 54–60 мм	131160R
Замораживающий комплект, 2 шт.	1/8"	10, 12 мм
	1/2"	131110R
		131156R
		54 мм
	2"	60 мм
Натяжная лента		131104R
Цифровой ЖК-термометр		131116R



*Температура окружающей среды примерно 18°C.



2017.06.22 12:24:48PM

X 1.0

10 m

REMS CamSys 2

Исследование труб и каналов

Прочистка труб и каналов

	Камера-эндоскоп	206
	Видеоинспекционные системы	208
	Устройство для чистки труб с ручным и электрическим приводом	214
	Устройство для чистки труб с электрическим приводом	215
	Электрическая машина для прочистки труб	216

Мобильная, удобная камера-эндоскоп с радиоэлектронной техникой используется для инспекции и анализа повреждений труднодоступных мест, таких как полости, шахты, трубы и др. Документирование снимков и видеоизображений на карте MicroSD. REMS CamScope S с возможностью записи голоса. Для работы от аккумулятора и от сети.

Головка камеры D 4,5/9/16 мм

REMS CamScope – великолепные снимки и видеоизображения полостей, шахт и труб. Съёмный блок управления. Передача сигналов при помощи радиотехники. Гнездо для карт MicroSD.

REMS CamScope S – с возможностью записи голоса.

Конструкция

Сверхлегкая, удобная. Рукоятка с комплектом кабелей для камеры, всего от 0,3 до 0,5 кг. Это позволяет применять его везде – с рук, над головой, в том числе и в особо стесненных местах. Прочный противоударный пластмассовый корпус с эргономичной пистолетной рукояткой. Выключатель с регулятором бесступенчатой регулировки яркости светодиода в головке камеры. Светодиод индикации рабочего состояния. Практичный, съёмный держатель батарей на 4 обычные батареи 1,5 В, AA, LR6. Возможность применения разных комплектов кабелей для камеры. Штепсельно-резьбовые соединения для замены комплекта кабелей камеры и удлинителя оптического кабеля камеры без применения инструмента. Прочный чемодан для рукоятки, комплект кабелей 16-1/9-1/4, 5-1, удлинитель оптического кабеля, блок управления, источник питания и оснастка.

Блок управления с цветным дисплеем 3,5" TFT-LCD

Блок управления с использованием самой современной технологии TFT-LCD для получения великолепных снимков и видеоизображений, диагональ экрана 89 мм, 320 × 240 пикселей, съёмный, для передачи сигнала радиотехникой, или на защищенном штекерном разъеме на рукоятке для прямой передачи сигнала через контактные штифты. Очень легкий и удобный: REMS CamScope всего 0,14 кг, REMS CamScope S всего 0,24 кг. Прочный пластмассовый корпус, с защитой от брызг, REMS CamScope S с защитой от толчков из резины. Самые малые размеры: REMS CamScope 102 × 71 × 25 мм, REMS CamScope S 105 × 92 × 42 мм. Слот для карты MicroSD. Снимки и видеоизображения записываются на карту MicroSD для удобного документирования результатов инспекции. REMS CamScope S с возможностью записи голоса для простого комментирования во время видеосъемки. 3-кратный цифровой зум. По выбору возможно сохранение даты и времени на снимке и видеоизображении. Немедленное воспроизведение сохраненных материалов или передача через карту MicroSD на другие устройства. Воспроизведение голосовой записи на REMS CamScope S через внешние устройства, напр., ПК или ноутбук. Подключение USB для непосредственного соединения с компьютером или ноутбуком. Гнездо видеовыхода Composite-Video PAL/NTSC для подключения внешнего экрана. Подключение литиево-ионного блока питания / зарядного устройства 100–240 В.

Работа от аккумулятора и от сети

Технология Li-Ion. Блок управления со встроенным литиево-ионным аккумулятором 3,7 В, 1,2 ампер-час. Мощный и легкий. Высокая плотность энергии примерно на 2 часа постоянной работы. Питание 100–240 В, 50–60 Гц, 9 Вт, для работы от сети вместо аккумулятора со встроенным электронным зарядным устройством Li-Ion. Без эффекта памяти – для обеспечения максимальной мощности аккумулятора.

Сменные комплекты кабелей для камеры Color

Комплекты кабелей для камеры Color, состоящие из цветной камеры D 4,5 мм, D 9 мм или D 16 мм, с датчиком CMOS с регулируемой яркости светодиодами и функцией фиксированной наводки на резкость, с защитой от временного попадания в воду (IP 67). Комплект кабелей для камеры Color 16-1 и 9-1 с пластичным оптическим кабелем длиной 1 м и сменным зеркалом, сменный крючок, сменным магнитом. Комплект кабелей для камеры Color 4,5-1 с пластичным оптическим кабелем длиной 1 м, идеально подходят для инспекции небольших колен и узких мест, напр., сифонов, скважин, проломов. Пластичный удлинитель оптического кабеля длиной 900 мм, соединение до рабочей длины 4,5 м, в комплекте оснастки. Комплект кабелей для камеры Color 16-1 90°, 90°, расположенная под углом цветная камера D 16 мм, 640 × 480 пикселей, с пластичным оптическим кабелем длиной 1 м в качестве принадлежности.



Комплект поставки

REMS CamScope Set. Мобильная, удобная камера-эндоскоп с радиоэлектронной техникой используется для инспекции и анализа повреждений труднодоступных мест, таких как полости, шахты, трубы и др. Документирование снимков и видеоизображений на карте MicroSD. Рукоятка с 4 батареями 1,5 В, AA, LR6. Съёмный блок управления с радиоэлектронной техникой, цветным дисплеем 3,5" TFT-LCD, 3-кратный цифровой зум, гнездом для карт MicroSD, USB-разъемом, гнездом видеовыхода PAL/NTSC, встроенным литий-ионным аккумулятором 3,7 В, 1,2 а-ч. Карта MicroSD на 2 Гб. Ионно-литиевый блок питания / зарядное устройство 100–240 В, 50–60 Гц, 9 Вт для блока управления. USB-кабель, видеокابل. В прочном чемодане. На выбор с комплектом кабелей для камеры 4,5-1, комплектом кабелей для камеры 9-1 или комплектом кабелей для камеры 16-1.

Наименование	Исполнение	Арт.-№
Set 16-1	Комплект кабелей для камеры Color 16-1, состоящий из цветной камеры D 16 мм, 704 × 576 пикселей, с регулируемыми по яркости светодиодами и функцией фиксированной наводки на резкость и с пластиковым оптическим кабелем длиной 1 м. Сменное зеркало, сменный крюк, сменный магнит.	175110 R220
Set 9-1	Комплект кабелей для камеры Color 9-1, состоящий из цветной камеры D 9 мм, 640 × 480 пикселей, с регулируемыми по яркости светодиодами и функцией фиксированной наводки на резкость и с пластиковым оптическим кабелем длиной 1 м. Сменное зеркало, сменный крюк, сменный магнит.	175111 R220
Set 4,5-1	Комплект кабелей для камеры Color 4,5-1, состоящий из цветной камеры D 4,5 мм, 320 × 240 пикселей, с регулируемыми по яркости светодиодами и функцией фиксированной наводки на резкость и с гибким оптическим кабелем длиной 1 м. Идеально подходят для инспекции небольших колен и узких мест.	175112 R220



Комплект поставки

REMS CamScope S Set. Мобильная, удобная камера-эндоскоп с радиоэлектронной техникой используется для инспекции и анализа повреждений труднодоступных мест, таких как полости, шахты, трубы и др. Документирование снимков и видеоизображений с записью голоса на карте MicroSD. Рукоятка с 4 батареями 1,5 В, AA, LR6. Съёмный блок управления с радиоэлектронной техникой, цветным дисплеем 3,5" TFT-LCD, 3-кратным цифровым зумом, гнездом для карт MicroSD, USB-разъемом, гнездом видеовыхода PAL/NTSC, встроенным литий-ионным аккумулятором 3,7 В, 1,2 а-ч. Карта MicroSD на 2 Гб. Ионно-литиевый блок питания / зарядное устройство 100–240 В, 50–60 Гц, 9 Вт для блока управления. USB-кабель, видеокابل. В прочном чемодане. На выбор с комплектом кабелей для камеры 4,5-1, комплектом кабелей для камеры 9-1 или комплектом кабелей для камеры 16-1.

Наименование	Исполнение	Арт.-№
Set 16-1	Комплект кабелей для камеры Color 16-1, состоящий из цветной камеры D 16 мм, 704 × 576 пикселей, с регулируемыми по яркости светодиодами и функцией фиксированной наводки на резкость и с пластиковым оптическим кабелем длиной 1 м. Сменное зеркало, сменный крюк, сменный магнит.	175130 R220
Set 9-1	Комплект кабелей для камеры Color 9-1, состоящий из цветной камеры D 9 мм, 640 × 480 пикселей, с регулируемыми по яркости светодиодами и функцией фиксированной наводки на резкость и с пластиковым оптическим кабелем длиной 1 м. Сменное зеркало, сменный крюк, сменный магнит.	175131 R220
Set 4,5-1	Комплект кабелей для камеры Color 4,5-1, состоящий из цветной камеры D 4,5 мм, 320 × 240 пикселей, с регулируемыми по яркости светодиодами и функцией фиксированной наводки на резкость и с гибким оптическим кабелем длиной 1 м. Идеально подходят для инспекции небольших колен и узких мест.	175132 R220



Оснастка

Наименование	Арт.-№
Комплект кабелей для камеры Color 16-1, цветная камера D 16 мм, 704 × 576 пикселей, с пластиковым оптическим кабелем длиной 1 м. Сменное зеркало, сменный крюк, сменный магнит.	175103R
Комплект кабелей для камеры Color 16-1 90°, 90°, расположенная под углом цветная камера D 16 мм, 640 × 480 пикселей, с пластиковым оптическим кабелем длиной 1 м.	175106R
Комплект кабелей для камеры Color 9-1, цветная камера D 9 мм, 640 × 480 пикселей, с пластиковым оптическим кабелем длиной 1 м. Сменное зеркало, сменный крюк, сменный магнит.	175104R
Комплект кабелей для камеры Color 4,5-1, цветная камера D 4,5 мм, 320 × 240 пикселей, с гибким оптическим кабелем длиной 1 м.	175102R
Удлинитель оптического кабеля, 900 мм, пластиковый, соединяемый до рабочей длины 4,5 м.	175105R



Сверхлегкая, удобная электронная инспекционная система с камерой для экономичной инспекции и анализа ущерба в трубах, каналах, дымоходах и других полостях. С электронным счетчиком метража. Также для инспектирования после работ по очистке труб и приемки нового оборудования и оборудования после ремонта. Документирование снимков и видеоизображений на карте SD. Работа от аккумулятора или от сети.

Головка камеры	D 25 мм
Трубы	D (40) 50–150 мм
Каналы, дымоходы, другие полости	

REMS КэмСис – великолепные снимки и видеоизображения из труб и каналов. Гнездо для карт SD. Электронный счетчик метража. Работа от аккумулятора или от сети.

Системные преимущества

Всего один блок управления с цветным дисплеем TFT-LCD для подключения разных комплектов кабелей для камеры для различных требований. Благодаря этому возможна недорогая переналадка.

Конструкция

Сверхлегкая, удобная. Используется везде, в том числе и в особо узких местах. Блок управления соединен с комплектом кабелей для камеры при помощи спирального соединительного кабеля (до 2 м), отсоединяется для простой чистки комплекта кабелей для камеры. Возможность применения разных комплектов кабелей для камеры. Штепсельно-резьбовые соединения для замены комплекта кабелей камеры и блока управления. Прочный чемодан для блока управления, блока питания/зарядного устройства и оснастки.

Блок управления с цветным дисплеем TFT-LCD

Блок управления с использованием самой современной технологии TFT-LCD для получения великолепных снимков и видеоизображений, диагональ экрана 89 мм, 320 × 240 пикселей. Особенно легкий и удобен, всего 0,4 кг. Стабильный, ударопрочный пластмассовый корпус, с защитой от брызг. Самые малые размеры: 172 × 121 × 58 мм. Кнопки для регулирования светосилы светодиодами головки цветной камеры. Полноэкранный, двойное увеличение, возможность 4-кратного вращения экрана. Гнездо карты SD. Снимки и видеоизображения записываются на карту SD для удобного документирования результатов инспекции. Глубина погружения камеры сохраняется в графическом и видеоформате, на выбор – с указанием даты и времени. Во время записи видео можно делать снимки без ущерба для видео. Немедленное воспроизведение сохраненных материалов или передача с помощью карты SD на другие устройства. Во время воспроизведения сохраненных видеозаписей на цветном дисплее блока управления из видео можно делать дополнительные снимки. Подключение USB для непосредственного соединения с компьютером или ноутбуком. Гнездо видеовыхода Composite-Video PAL/NTSC для подключения внешнего экрана. Подключение литиево-полимерного блока питания/зарядного устройства 100 – 240 В.

Работа от аккумулятора и от сети

Литиево-полимерная технология. Блок управления со встроенным литиево-полимерным аккумулятором 3,7 В, 4,0 ампер-час. Мощный и легкий. Блок питания/зарядное устройство 100–240 В, 50–60 Гц, 15 Вт, с USB-разъемом и USB-кабелем для соединения с блоком питания/зарядным устройством, ноутбуком или другим блоком питания. Без эффекта памяти – для обеспечения максимальной мощности аккумулятора.

Специальная цветная камера высокого разрешения

Специальная цветная камера высокого разрешения D 25 мм с датчиком изображения CMOS и 8 очень яркими, белыми светодиодами (СИДы) с регулируемой светосилой до 1700 мкд и сконцентрированным углом рассеяния для великолепных снимков при равномерной освещенности. Незначительная потребность в свете благодаря высокой светочувствительности (0,1 люкс). Зафиксированный фокус и специальный объектив с широким углом 90°, также для фиксации самых мелких деталей.

Сменные комплекты кабелей для камеры

Комплекты кабелей для камеры S-Color, состоят из специальной цветной камеры по выбору с 30 м сматывающегося кабеля D 5,4 мм, гибкого, для D 50–150 мм, на барабане с электронным счетчиком метража, 20 м сматывающегося кабеля D 4,5 мм, очень гибким, для труб маленького диаметра и узких колен размером D (40) 50–150 мм, на барабане с электронным счетчиком метража или 10 м сматывающегося кабеля D 4,5 мм с маркировкой длины, очень гибкого, для труб маленького диаметра и узких колен размером D (40) 50–150 мм, в кабельной коробке, с возможностью подсоединения блока управления. Очень маленькая, закругленная головка камеры D 25 мм, водонепроницаемость до 20 м (0,2 МПа/2 бар/29 фкд) и суженая по направлению к кабелю гибкая скользящая шпонка, для легкого просовывания даже через несколько колен. Головка камеры с прочным, сменным защитным колпачком со вставленным минеральным стеклом. Пластичные полукружные кабели в гибридной технике, с оптоволоком, линиями передачи данных и пластмассовым кожухом, очень прочные, на длительный срок службы. Прочная кабельная коробка с порошковым покрытием. Хорошо чистится. Барабан с поворотной корзиной для простого разматывания и сматывания кабеля и встроенным датчиком-электронным датчиком метража.

Направляющие

Различные направляющие для труб большого диаметра, жестко крепятся на головке камеры, в комплекте оснастки.



Комплект поставки

REMS КэмСис Сет S-Color. Электронная инспекционная система с камерой для экономичной инспекции и анализа ущерба. Документирование снимков и видео на карте SD с указанием даты и времени. Блок управления с микропроцессором и цветным дисплеем 3,5" TFT-LCD, слотом для SD-карты, USB-разъемом, видеовыходом PAL/NTSC, встроенным литиево-полимерным аккумулятором 3,7 В, 4,0 Ач, в прочном противоударном пластиковом корпусе в брызгозащитном исполнении. Соединительный кабель длиной 2 м от блока управления до комплекта кабелей для камеры, блок питания/зарядное устройство 100–240 В, 50–60 Гц, 15 Вт, SD-карта на 4 Гбайт, USB-кабель, в прочном футляре. Комплект кабелей для камеры S-Color со специальной цветной камерой высокого разрешения Ø 25 мм со светочувствительной матрицей CMOS и сматывающимся кабелем.

Наименование	Исполнение	Арт.-№
Сет S-Color 10 К	10 м сматывающегося кабеля D 4,5 мм с маркировкой длины, очень гибкого, в кабельной коробке. Для труб маленького диаметра и узких колен размером D (40) 50–150 мм, каналов, шахт, дымоотводов и других полостей.	175008R220
Сет S-Color 20 Н	20 м сматывающегося кабеля D 4,5 мм, очень гибкого, на барабане с электронным счетчиком метража. Для труб маленького диаметра и узких колен размером D (40) 50–150 мм, каналов, шахт, дымоотводов и других полостей.	175007R220
Сет S-Color 30 Н	30 м сматывающегося кабеля D 5,4 мм, гибкого, на барабане с электронным счетчиком метража. Для труб D 50–150 мм, каналов, шахт, дымовых труб и других полостей.	175010R220



Оснастка

Наименование	Арт.-№
REMS КэмСис базовый пакет. Блок управления с микропроцессором и цветным дисплеем 3,5" TFT-LCD, слотом для SD-карты, USB-разъемом, видеовыходом PAL/NTSC, встроенным литиево-полимерным аккумулятором 3,7 В, 4,0 Ач, в прочном противоударном пластиковом корпусе в брызгозащитном исполнении. Соединительный кабель длиной 2 м от блока управления до комплекта кабелей для камеры, блок питания/зарядное устройство 100–240 В, 50–60 Гц, 15 Вт, SD-карта на 4 Гбайт, USB-кабель, в прочном футляре.	175000R220
Комплект кабелей для камеры S-Color 10 К. со специальной цветной камерой высокого разрешения D 25 мм с датчиком изображения CMOS, кабелем D 4,5 мм длиной 10 м, с маркировкой длины, очень гибким, с возможностью подключения блока управления, в кабельной коробке. Для труб маленького диаметра и узких колен размером D (40) 50–150 мм.	175016R
Комплект кабелей для камеры 20 Н со специальной цветной камерой высокого разрешения D 25 мм с датчиком изображения CMOS и кабелем D 4,5 мм длиной 20 м, гибким, на барабане с электронным счетчиком метража и с возможностью подключения блока управления. Для труб маленького диаметра и узких колен размером D (40) 50–150 мм.	175012R
Комплект кабелей для камеры S-Color 30 Н. со специальной цветной камерой высокого разрешения D 25 мм с датчиком изображения CMOS и кабелем D 5,4 мм длиной 30 м, гибким, на барабане с электронным счетчиком метража и с возможностью подключения блока управления. Для D 50–150 мм.	175011R
Направляющая Ø 62 мм S-Color/S-Color S, для комплекта кабелей камеры S-Color/S-Color S	175057R
Направляющая Ø 100 мм S-Color/S-Color S, для комплекта кабелей камеры S-Color/S-Color S	175058R
Защитная крышка S-Color/S-Color S с минеральным стеклом, уплотнительным кольцом, для комплекта кабелей камеры S-Color/S-Color S	175026R
Чемодан с вкладышем	175018R



Сверхлегкая, удобная электронная инспекционная система с камерой для экономичной инспекции и анализа ущерба в трубах, каналах, дымоходах и других полостях. Камера с самонивелированием. Передатчик с обнаружением головок камеры. Электронный счетчик метража. Также для инспектирования после работ по очистке труб и приемки нового оборудования и оборудования после ремонта. Документирование снимков и видеоизображений с записью речи на карте SD. Работа от аккумулятора или от сети.

Головка камеры S-Color/S-Color S	D 25 мм
Головка камеры S-Color S-N	D 33 мм
Трубы, каналы, дымоходы, другие полости	
Головка камеры S-Color	D (40) 50–150 мм
Головка камеры S-Color S	D 50–150 мм
Головка камеры S-Color S-N	D 70–150 мм

REMS КэмСис 2 – великолепные снимки и видеоизображения из труб и каналов. Запись речи. Камера с самонивелированием. Передатчик с обнаружением головок камеры. Гнездо для карт SD. Электронный счетчик метража. Работа от аккумулятора или от сети.

Системные преимущества

Всего один блок управления с цветным дисплеем TFT-LCD для подключения разных комплектов кабелей для камеры для различных требований. Благодаря этому возможна недорогая переналадка.

Конструкция

Сверхлегкая, удобная. Используется везде, в том числе и в особо узких местах. Блок управления соединен с комплектом кабелей для камеры при помощи спирального соединительного кабеля (до 2 м), отсоединяется для простой чистки комплекта кабелей для камеры. Возможность применения разных комплектов кабелей для камеры. Штепсельно-резьбовые соединения для замены комплекта кабелей камеры и блока управления. Прочный чемодан для блока управления, блока питания/зарядного устройства и оснастки.

Блок управления с цветным дисплеем TFT-LCD

Блок управления с цветным дисплеем 7" с использованием самой современной технологии TFT-LCD для получения великолепных снимков и видеоизображений, диагональ экрана 178 мм, 720 × 480 пикселей. Особенно легкий и удобен, всего 1,3 кг. Устойчивый, ударопрочный пластмассовый корпус, с защитой от брызг и противоослепляющей защитой. Встроенная стойка для установки различных углов наклона экрана. Эргономичные рукоятки с мягкими ручками и регулируемые натяжными лентами, кнопками для фото- и видеосъемки, для одноручного управления правой и левой рукой. Минимальные размеры: 270 × 164 × 70 мм. Кнопки для регулирования светосилы светодиодов головки цветной камеры. Полноэкранный, двойное увеличение, возможность 4-кратного вращения экрана. Настройка автоматического отключения. Гнездо карты SD. Снимки и видеоизображения с голосом записываются на карту SD для удобного документирования результатов инспекции. Глубина погружения камеры сохраняется в графическом и видеоформате, на выбор – с указанием даты и времени. Во время записи видео можно делать снимки без ущерба для видео. Немедленное воспроизведение сохраненных материалов или передача с помощью карты SD на другие устройства. Во время воспроизведения сохраненных видеозаписей на цветном дисплее блока управления из видео можно делать дополнительные снимки. Подключение USB для непосредственного соединения с компьютером или ноутбуком. Гнездо видеовыхода Composite-Video PAL/NTSC для подключения внешнего экрана. Разъем для блока питания/зарядного устройства 100 – 240 В.

Работа от аккумулятора и от сети

Литиево-полимерная технология. Блок управления со встроенным литиево-полимерным аккумулятором 3,7 В, 7,6 ампер-час. Мощный и легкий. Блок питания/зарядное устройство 100–240 В, 50–60 Гц, 15 Вт, с USB-разъемом и USB-кабелем для соединения с блоком питания/зарядным устройством, ноутбуком или другим блоком питания. Без эффекта памяти – для обеспечения максимальной мощности аккумулятора.

Специальная цветная камера высокого разрешения

Специальная цветная камера высокого разрешения с датчиком изображения CMOS и очень яркими, белыми светодиодам (СИД) с регулируемой светосилой до 1700 мкд и сконцентрированным углом рассеяния для великолепных снимков при равномерной освещенности. Незначительная потребность в свете благодаря высокой светочувствительности (0,1 люкс). Зафиксированный фокус и специальный объектив с широким углом 90°, также для фиксации самых мелких деталей.



Info

Сменные комплекты кабелей для камеры

Комплект кабелей для камеры S-Color, состоящий из специальной цветной камеры высокого разрешения Ø 25 мм со сматывающимся кабелем длиной 20 м Ø 4,5 мм, очень гибкого, для небольшого диаметра труб и узких колен Ø (40) 50–150 мм, на барабане с электронным счетчиком метража или 10 м сматывающегося кабеля Ø 4,5 мм с маркировкой длины, очень гибкого, для труб маленького диаметра и узких колен размером Ø (40) 50–150 мм, в кабельной коробке. **Комплект кабелей для камеры S-Color S**, состоящий из цветной камеры высокого разрешения Ø 25 мм со сматывающимся кабелем Ø 5,4 мм длиной 30 м, гибким, для Ø 50–150 мм, на барабане с электронным счетчиком метража и передатчиком 33 кГц для обнаружения головки камеры.

Комплект кабелей для камеры S-Color S-N, состоящий из цветной камеры высокого разрешения Ø 33 мм со сматывающимся кабелем Ø 5,4 мм длиной 30 м, гибким, для Ø 70–150 мм, на барабане с электронным счетчиком метража, передатчиком 33 кГц для обнаружения головки камеры и камерой с самонивелированием для вертикальной фото- и видеосъемки. Разъем для блока управления. Очень маленькая, закругленная головка камеры, водонепроницаемость до 20 м (0,2 бар/2 МПа/29 фсд) и суженая по направлению к кабелю гибкая скользящая шпонка, для легкого просовывания даже через несколько колен. Головка камеры с прочным, сменным защитным колпачком со вставленным минеральным стеклом. Пластичные полукруглые кабели в гибридной технике, с оптоволоконном, линиями передачи данных и пластмассовым кожухом, очень прочные, на длительный срок службы. Прочная кабельная коробка с порошковым покрытием. Хорошо чистится. Барабан с поворотной корзиной для простого разматывания и сматывания кабеля и встроенным датчиком-электронным датчиком метража.

Направляющие

Направляющая S-Color/S-Color S и S-Color S-N Ø 62 мм и Ø 100 мм, для труб большого диаметра, неподвижно закрепляется на головке камеры S-Color/S-Color S или S-Color S-N, в качестве принадлежности.

Устройство обнаружения

REMS Explorer для обнаружения головки камеры с передатчиком 33 кГц, для определения местоположения дефектов или траектории трубопровода, в качестве принадлежности.

Комплект поставки

REMS КэмСис 2 сет S-Color. Электронная инспекционная система с камерой для экономичной инспекции и анализа ущерба. Документирование снимков и видео на карте SD с записью речи с указанием даты и времени. Блок контроллера с микропроцессором и с цветным ЖК-дисплеем 7" TFT, разъем для карты SD, USB-порт, видеовыход PAL/NTSC, встроенный литий-полимерный аккумулятор 3,7 В, 7,6 Ач, в прочном, устойчивом к ударам пластмассовом корпусе, с защитой от брызг, с противоослепляющей защитой, стойка. Соединительный кабель длиной 2 м от блока управления до комплекта кабелей для камеры, блок питания/зарядное устройство 100–240 В, 50–60 Гц, 15 Вт, карта SD на 4 Гб, USB-кабель, видеокабель, в прочном футляре. Комплект кабелей для камеры S-Color со специальной цветной камерой высокого разрешения со светочувствительной матрицей CMOS и сматывающимся кабелем.

Наименование	Исполнение	Арт.-№
Сет S-Color 10 К	Специальная цветная камера высокого разрешения Ø 25 мм 10 м кабеля Ø 4,5 мм с маркировкой длины, очень гибкий, в кабельной коробке. Для труб маленького диаметра и узких колен размером D (40) 50–150 мм, каналов, шахт, дымоотводов и других полостей.	175301 R220
Сет S-Color 20 Н	Специальная цветная камера высокого разрешения Ø 25 мм 20 м кабеля Ø 4,5 мм, очень гибкий, на барабане с электронным счетчиком метража. Для труб маленького диаметра и узких колен размером D (40) 50–150 мм, каналов, шахт, дымоотводов и других полостей.	175302 R220
Сет S-Color S 30 Н	Специальная цветная камера высокого разрешения Ø 25 мм, передатчик 22 кГц для определения местоположения головки камеры, 30 м кабеля Ø 5,4 мм, гибкий, на барабане с электронным счетчиком метража. Для труб D 50–150 мм, каналов, шахт, дымовых труб и других полостей.	175303 R220
Сет S-Color S-N 30 Н	Специальная цветная камера высокого разрешения Ø 33 мм, с самонивелированием, передатчик 22 кГц для определения местоположения головки камеры, 30 м кабеля Ø 5,4 мм, гибкий, на барабане с электронным счетчиком метража. Для труб D 70–150 мм, каналов, шахт, дымовых труб и других полостей.	175304 R220



Наименование	Арт.-№
REMS КэмСис 2 базовый пакет Блок управления с микропроцессором и цветным дисплеем 7" TFT-LCD, слотом для SD-карты, USB-разъемом, видеовыходом PAL/NTSC, встроенным литиево-полимерным аккумулятором 3,7 В, 7,6 Ач, в прочном противоударном пластиковом корпусе, с противоослепляющей защитой, стойкой, в брызгозащитном исполнении. Соединительный кабель длиной 2 м от блока управления до комплекта кабелей для камеры, блок питания/зарядное устройство 100–240 В пер. тока, 50–60 Гц, 15 Вт, карта SD на 4 Гб, USB-кабель, видеокабель, в прочном чемодане.	175300R220
Комплект кабелей для камеры S-Color 10 K Специальная цветная камера высокого разрешения Ø 25 мм 10 м кабеля Ø 4,5 мм с маркировкой длины, очень гибкий, в кабельной коробке. Для труб маленького диаметра и узких колен размером D (40) 50–150 мм.	175305R
Комплект кабелей для камеры S-Color 20 H Специальная цветная камера высокого разрешения Ø 25 мм 20 м кабеля Ø 4,5 мм, очень гибкий, на барабане с электронным счетчиком метража. Для труб маленького диаметра и узких колен размером D (40) 50–150 мм.	175306R
Комплект кабелей для камеры S-Color S 30 H Специальная цветная камера высокого разрешения Ø 25 мм, передатчик 22 кГц для определения местоположения головки камеры, 30 м кабеля Ø 5,4 мм, гибкий, на барабане с электронным счетчиком метража. Для D 50–150 мм.	175307R
Комплект кабелей для камеры S-Color S-N 30 H Специальная цветная камера высокого разрешения Ø 33 мм, с самонивелированием, передатчик 22 кГц для определения местоположения головки камеры, 30 м кабеля Ø 5,4 мм, гибкий, на барабане с электронным счетчиком метража. Для D 70–150 мм.	175308R
Направляющая D 62 мм S-Color/S-Color S, для головки камеры S-Color/S-Color S	175057R
Направляющая D 100 мм S-Color/S-Color S, для головки камеры S-Color/S-Color S	175058R
Направляющая D 62 мм S-Color S-N, для головки камеры S-Color S-N	175343R
Направляющая D 100 мм S-Color S-N, для головки камеры S-Color S-N	175339R
Защитный колпачок S-Color/S-Color S с минеральным стеклом, уплотнительным кольцом, для головки камеры S-Color/S-Color S	175026R
Защитный колпачок S-Color S-N с минеральным стеклом, уплотнительным кольцом, для головки камеры S-Color S-N	175330R
REMS Explorer, устройство обнаружения головки камеры с передатчиком 33 кГц	175312R
Чемодан с вкладышем	175323R





Надежное устройство всасывания и чистки давлением для быстрого устранения засорений.

REMS Пуль-Пуш – быстрое устранение засорений.

Высокое усилие прижатия благодаря передней, регулируемой рукоятке. Оптимальная подгонка благодаря манжетам: короткая манжета для устранения засорений. С короткой и длинной манжетой для туалета.



Info



Комплект поставки

REMS Пуль-Пуш. Вантус для всасывания и чистки давлением для быстрого устранения засорений. С короткой и длинной манжетой. В коробке.

	Арт.-№
	170300R

REMS Мини-Кобра

Устройство для чистки труб с ручным и электрическим приводом

Надежное удобное устройство для быстрого использования при засорении труб, например, на кухне, в ванной и туалете.

Для труб D 20–50 (75) мм
Для спиралей D 6, 8, 10 мм

REMS Мини-Кобра – вручную или с электрическим приводом. Удобен при небольших засорах.

Исполнение

Простая, прочная, практичная конструкция. Ручная, легкая всего 2,9 кг. Легка в работе, в том числе в сифонных затворах и узких трубах. Легкий ввод спирали непосредственно через сетку или крестовину кухонной раковины. Фиксирование спирали быстросъемным патроном.

Спирали и барабан для спиралей

Из оцинкованной горячей проволокой из пружинной, спецстали. Высокогибкие спирали для четкого прохождения в изгибах трубопровода, и в тесных трубах. Конец спиралей с бугорчатым буром. Защищенный от коррозии барабан для спиралей изготовлен из ударопрочной, укрепленной стекловолоконной пластмассы. Покрытие внутреннего пространства барабана спиралей способствует самостоятельной сушке спиралей. Возможность просмотра спиралей для контроля в любое время.

Привод

Вручную легкоходной, удобной рукояткой или подходящей дрелью, скорость вращения ≤ 300 мин⁻¹. 6-ти гранный адаптер для обычного электрического привода.



Продукция немецкого производства



Info



Комплект поставки

REMS Мини-Кобра. Устройство для очистки труб D 20–50 (75) мм, с приводной рукояткой и 6-гранным поводком для дрели. Спирали для чистки труб D 6, 8 и 10 мм. Барабан для спиралей изготовлен из ударопрочной, укрепленной стекловолоконной пластмассы. Быстросъемной патрон. Спираль D 8 мм, длина 7,5 м. В коробке.

	Арт.-№
	170010R

Оснастка

Наименование	D × длина	Арт.-№
Спирали для чистки труб	8 мм × 7,5 м	170200
	10 мм × 10 м	170205
Спирали для чистки труб	8 мм × 7,5 м	170201



Электрическое устройство для очистки труб с быстрым переключением. Для быстрого применения при засорах труб в кухне, ванной, туалете.

Для труб D 20–50 (75) мм
Для спиралей D 8, 10 мм

REMS Мини-Кобра S – Быстрая очистка труб от засорения. Мгновенное реверсирование спиральной подачи/возврата посредством быстрого переключения.

Исполнение

Простая, прочная, компактная практичная конструкция. Ручная, легкая всего 5,7 кг. Прочистная машина с автоматической подачей спирали. Легка в работе также в сифонных затворах и узких трубах. Легкий ввод спирали непосредственно через сетку или крестовину кухонной раковины.

Быстрое переключение

Для удобства в обслуживании и быстрой очистки труб от засорения. Мгновенное реверсирование спиральной подачи/возврата посредством быстрого переключения даже при полной нагрузке без изменения направления вращения двигателя, позволяет избежать изгибов спирали при внезапном сопротивлении засорения трубы, для увеличения срока службы спиралей (Патент EP 3 059 022).

Прочистные спирали

Прочистные спирали из высококачественной пружинной стали. высокогибкие спирали для четкого прохождения в изгибах трубопровода, и в тесных трубах. Конец спиралей с бугорчатым буром для легкого проникновения и прочистки.

Барaban для спиралей

Защищенный от коррозии барабан для спиралей изготовлен из ударопрочной, укрепленной стекловолокном пластмассы. Покрытие внутреннего пространства барабана спиралей способствует самостоятельной сушке спирали. Возможность просмотра спиралей для контроля в любое время.

Привод

Надежный привод. Мощный, с высоким крутящим моментом. Прочный, не требующий обслуживания редуктор с проскальзывающей муфтой с универсальным двигателем 630 Вт. Реверс, плавное переключение скорости вращения, позволяющее силой нажатия регулировать скорость вращения от 0 до 950 мин⁻¹.

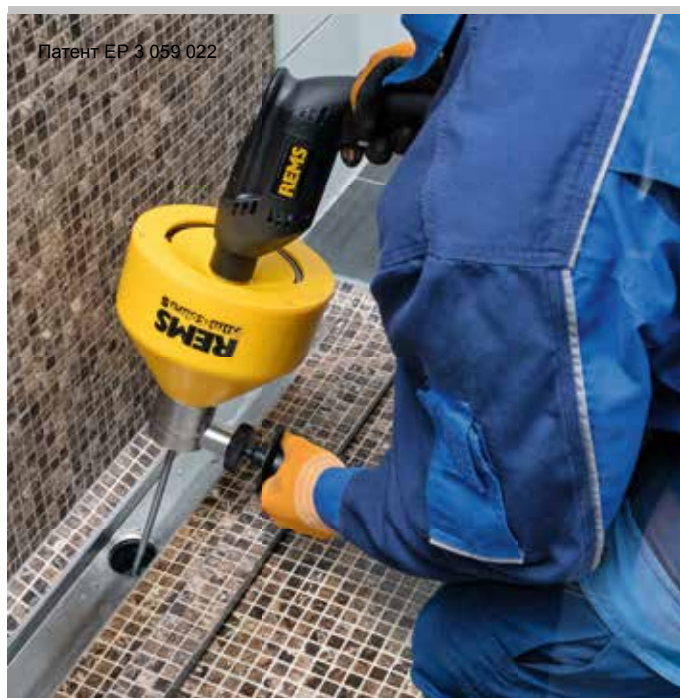

Патент EP 3 059 022

Продукция немецкого производства



Комплект поставки

REMS Мини-Кобра S. Электрическое устройство для очистки труб с быстрым переключением, для труб D 20–50 (75) мм. Спирали для чистки труб D 6, 8 и 10 мм. Барабан для спиралей изготовлен из ударопрочной, укрепленной стекловолокном пластмассы. Быстрозажимной патрон., Универсальный привод 230 В, 50–60 Гц, 630 Вт, с высоким крутящим моментом и реверсом. Плавное регулирование скорости вращения и подачи спирали от 0 до 950 мин⁻¹. Барабан для спиралей из ударопрочной, укрепленной стекловолокном пластмассы. Спираль D 8 мм, с сердечником, длина 7,5 м.

Наименование	Арт.-№
REMS Мини-Кобра S , в картоне.	170022R220
REMS Мини-Кобра S Сет , в прочной металлической коробке.	170023R220



Оснастка

Наименование	D × длина	Арт.-№
Спирали для чистки труб	8 мм × 7,5 м	170201
Спирали для чистки труб	10 мм × 10 м	170205
Стальной чемодан		185058 R



Удобные, надежные компактные машины для различного применения при чистке труб и каналов. Быстрая прочистка спиралями. Надежная техника.

Для труб	D 20–250 мм
Спираль для чистки трубы	D 8, 16, 22, 32 мм

Все спирали и инструменты для чистки труб применимы также для других производителей.

REMS Кобра – чистая труба – просто и быстро. Быстрая прочистка спиралями с насадками для рабочей длины до 100 м. Эффективное применение центробежных насадок и фрез при оборотах 740 мин⁻¹. Находящаяся вне корпуса машины система зажима и цельный рабочий шпиндель для спирали предохраняют двигатель и привод от грязи и воды.

Быстрая прочистка спиралями с насадками

Быстрая прочистка, 740 мин⁻¹ (REMS Cobra 22) и соответственно 520 мин⁻¹ (REMS Cobra 32), со спиралями, для эффективных, быстрых работ, например, с применением центробежных насадок и фрез. Также при трудных условиях, например, при загрязнении и жестких осадках. Спирали добавляются по мере надобности до рабочей длины в 70 м (REMS Cobra 22) и соответственно 100 м (REMS Cobra 32).

Исполнение

Прочная, практичная. Не требующая технического обслуживания. Маленькая масса. Небольшой вес, приводной двигатель REMS Cobra 22 всего 19 кг, приводной двигатель REMS Cobra 32 всего 24 кг. Корпус изготовлен из ударопрочный и пластичной пластмассы. Соединительный кабель со встроенным выключателем индивидуальной защиты (PRCD). Находящаяся вне корпуса машины система зажима и цельный рабочий шпиндель для спирали предохраняют двигатель и привод от грязи и воды. Установлена на устойчивых ножках с резиновыми колпаками.

Спирали чистки трубы высокой производительности

Сверхгибкие для легкой тяги даже в тесных трубах. Быстрым соединением молниеносно удлиняются и сокращаются. Т-образный паз с защитной блокировкой. Ручная подача. Спираль для чистки труб, стандартная для универсальных работ, сверхгибкая, специальная спираль предназначена для узких или нескольких следующих друг за другом изгибов труб. Спираль для прочистки трубы S с толстой спец проволокой для особенно тяжело устранимых засоров, например, для разрезания корней. Привод REMS Кобра 22, REMS Кобра 32 или для приводов других производителей.

Зажимы для спиралей

Зажимы выполнены из высококачественной, надёжной, износостойкой стали. Быстрые точные зажимы.

REMS Cobra 22: Подходят спирали для чистки труб D 16 и 22 мм, без сменных зажимов. Спираль чистки труб D 8 мм с цилиндром адаптера 22/8 и встроенными зажимными щипцами, как комплектация.

REMS Cobra 32: Подходят спирали чистки трубы D 22 и 32 мм, без сменных зажимов. Спирали чистки трубы D 16 мм с зажимом на 16, как комплектация. Спираль чистки трубы D 8 мм с цилиндром адаптера 32/8 и встроенными зажимными щипцами, как комплектация.

Привод

Мощный, тихий конденсаторный двигатель с высоким крутящим моментом, 750 Вт (REMS Кобра 22), 1050 Вт (REMS Кобра 32), правый и левый ход. Полная передача мощности двигателя нескользящей ременной передачей. Сквозной, закрытый рабочий шпиндель. Быстрое сцепление, удобная подача, благодаря расположенному по центру рычагу управления. Служащий дополнительным фиксированием, и одновременно как ручка.

Инструменты для чистки труб

Обширный ассортимент инструментов для чистки труб (страница 218–219), подходящих также для прочистных машин других производителей.

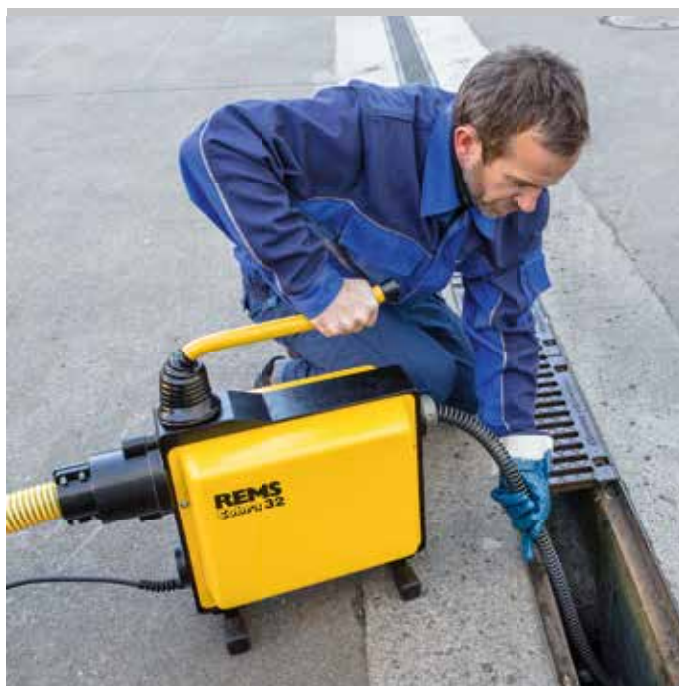

Tested by electrosuisse >>>



Продукция немецкого производства



Сквозной, закрытый рабочий шпиндель защищает двигатель и привод от грязи и воды.

Комплект поставки

REMS Кобра 22 Сет. Электрическая машина для прочистки труб D 20–150 мм. Приводной двигатель с не требующим технического обслуживания конденсаторным двигателем 230 В, 50 Гц, 750 В, правый и левый ход. Направляющая. Кабель со встроенным выключателем безопасности (PRCD). Выборочно с комплектом спиралей и инструмента 16 или/и 22. В коробке.

Наименование	Исполнение	Арт.-№
Сет 16	5 частей спиралей 16 × 2,3 м в корзине, прямой бур 16, бугорчатый бур 16, зубчатый лепестковый бур 16/25, разделительный штифт 16, 1 пара перчаток, прочный стальной чемодан для насадок	172010R220
Сет 22	5 частей спиралей 22 × 4,5 м в корзине, прямой бур 22, возвратный бур 22, конусный бур 22, зубчатый, лепестковый бур 22/35, разделительный штифт 22/32, 1 пара перчаток, прочный стальной чемодан для насадок	172011R220
Сет 16 + 22	5 частей спиралей 16 × 2,3 м в корзине, прямой бур 16, бугорчатый бур 16, зубчатый лепестковый бур 16/25, разделительный штифт 16 5 частей спиралей 22 × 4,5 м в корзине, прямой бур 22, возвратный бур 22, конусный бур 22, зубчатый, лепестковый бур 22/35, разделительный штифт 22/32, 2 пары перчаток, прочный стальной чемодан для насадок	172012R220



Комплект поставки

REMS Кобра 32 Сет. Электрическая машина для прочистки труб D 20–250 мм. Приводной двигатель с не требующим технического обслуживания конденсаторным двигателем 230 В, 50 Hz, 1050 W, правый и левый ход. Направляющая. Кабель со встроенным выключателем безопасности (PRCD). Выборочно с комплектом спиралей и инструмента 32 или с комплектом спиралей и инструмента 22 и/или 32. В коробке.

Наименование	Исполнение	Арт.-№
Сет 32	4 части спиралей 32 × 4,5 м в корзине, прямой бур 32, возвратный бур 32, конусный бур 32, зубчатый лепестковый 32/45, разделительный штифт 32, 1 пара перчаток, прочный стальной чемодан для насадок	174010R220
Сет 22 + 32	5 частей спиралей 22 × 4,5 м в корзине, прямой бур 22, возвратный бур 22, конусный бур 22, зубчатый лепестковый бур 22/35, разделительный штифт 22/32, 4 части спиралей 32 × 4,5 м в корзине, прямой бур 32, возвратный бур 32, конусный бур 32, зубчатый лепестковый 32/45, разделительный штифт 32, 2 пары перчаток, прочный стальной чемодан для насадок	174011R220
Сет 16 + 22	5 частей спиралей 16 × 2,3 м в корзине, 2 зажимных кулачка 16 прямой бур 16, бугорчатый бур 16, зубчатый лепестковый бур 16/25, разделительный штифт 16 5 частей спиралей 22 × 4,5 м в корзине, прямой бур 22, возвратный бур 22, конусный бур 22, зубчатый, лепестковый бур 22/35, разделительный штифт 22/32, 2 пары перчаток, прочный стальной чемодан для насадок	174012R220



Оснастка

Наименование	Арт.-№
REMS Кобра 22 приводной двигатель с направляющей	172000R220
REMS Кобра 32 приводной двигатель с направляющей	174000R220

Обширный ассортимент инструментов для чистки труб (стр. 218–219)



Наименование	Величина	Арт.-№
Спирали и рабочий инструмент 16 Комплект состоит из 5 частей спиралей 16 × 2,3 м в корзине, прямой бур 16, бугорчатый бур 16, зубчатый лепестковый бур 16/25, разделительный штифт 16, 1 пара перчаток, прочный стальной чемодан для насадок		172050R
Спирали и рабочий инструмент 22 Комплект состоит из 5 частей спиралей 22 × 4,5 м в корзине, прямой бур 22, возвратный бур 22, конусный бур 22, зубчатый, лепестковый бур 22/35, разделительный штифт 22, 1 пара перчаток, прочный стальной чемодан для насадок		172051R
Спирали и рабочий инструмент 32 Комплект состоит из 4 части спиралей 32 × 4,5 м в корзине, прямой бур 32, возвратный бур 32, конусный бур 32, зубчатый лепестковый бур 32/45, разделительный штифт 32, 1 пара перчаток, прочный стальной чемодан для насадок		174050R
Переходник REMS Кобра 22/8 со спиралью D 8 мм, длина 7,5 м., с крепкой головкой		170011
Переходник REMS Кобра 32/8 со спиралью D 8 мм, длина 7,5 м., с крепкой головкой		170012
Зажим на 16, 2 шт. для REMS Кобра 32 зажим для чистящей спирали D 16 мм		174101
Спирали для прочистки для труб-D 10–50 (75) мм	8 × 7,5 м	170200
для труб-D 25–125 мм	16 × 2,3 м	171200
для труб-D 50–150 мм	22 × 4,5 м	172200
для труб-D 50–250 мм	32 × 4,5 м	174200
Спирали для прочистки (5 штук) в корзине для труб-D 25–125 мм	16 × 2,3 м	171201
Спирали для прочистки (5 штук) в корзине для труб-D 50–150 мм	22 × 4,5 м	172201
Спирали для прочистки (4 штуки) в корзине для труб-D 50–250 мм	32 × 4,5 м	174201
Спирали для прочистки S с толстой проволокой для больших засоров, например для резки корней, центробежные насадки и фрезы. для труб-D 25–125 мм	16 × 2 м	171205
для труб-D 50–150 мм	22 × 4 м	172205
для труб-D 50–250 мм	32 × 4 м	174205
Спирали для прочистки с сердцевинной исключают надоевшие засорённые грязью спирали. для труб-D 25–125 мм	16 × 2,3 м	171210
для труб-D 50–150 мм	22 × 4,5 м	172210
для труб-D 50–250 мм	32 × 4,5 м	174210
Спирали для прочистки с сердцевинной (5 штук) в корзине для труб-D 50–150 мм	22 × 4,5 м	172203
Спирали для прочистки с сердцевинной (4 штук) в корзине для труб-D 50–250 мм	32 × 4,5 м	174203
Сокращённые спирали 22/16 в комплекте со спиралями различных размеров	22/16	172154
Сокращённые спирали 32/22 в комплекте со спиралями различных размеров	32/22	174154
Корзина для спирали (пустая)	16 22 32	171150 172150 174150
Разделительный штифт для ослабления защитной блокировки	16 22/32	171151 172151



Наименование	Величина	Арт.-№
Прямой бур для удаления засоров и пробок. Прочищает тотальные засорения например, текстиль, бумагу, остатки продуктов.	16	171250
	22	172250
	32	174250
Бугорчатый бур для лёгких текстильных и бумажных засорений. Гибкий для продвижения по трубным соединениям.	16	171265
	22	172265
	32	174265
Конусный бур специально для текстильных и бумажных засорений, большой рабочий диапазон, удобен для больших диаметров труб. Для удаления из труб оставленных спиралей.	16	171270
	22	172270
	32	174270
Возвратный бур с выступающим кончиком спирали. Для удаления из труб оставленных спиралей. Для просверливания засоревне предназначен.	16	171275
	22	172275
	32	174275
Зубчатый лепестковый бур Для прочистки труб с наростами жира, заилившихся труб, например стоков стиральных посудомойочных машин. Надёжная конструкция бура выполнена из специальной пружинной стали, так что никаких деформаций в процессе чистки туб.	16/25	171280
	22/35	172280
	22/45	172281
	32/45	172282
	32/55	174282
Зубчатый крестообразный лепестковый бур Универсально назначаемый при засорениях любого рода, также осадков, например, известковых отслоениях на внутренних стенках труб. Надёжная конструкция бура выполнена из специальной пружинной стали, так что никаких деформаций в процессе чистки туб. Рекомендовано использование со спиралью для прочистки труб S.	16/25	171290
	16/35	171291
	22/35	172290
	22/45	172291
	22/65	172293
	32/45	174291
	32/65	174293
	32/90	174295
	32/115	174296
	П-образный бур для удаления легких и сильных засорений или наростов жира. Из прочной пружинной стали.	16
Двойной П-образный бур для удаления легких и сильных засорений или наростов жира. Из прочной пружинной стали. Рекомендовано использование со спиралью для прочистки труб S.	16	171306
Зубчатый П-образный бур Различное применение, например для удаления осадков или для прочистки труб. Из прочной пружинной стали.	22/65	172305
	32/65	174305
	32/90	174306
Режущий бур для корней специально для резки заросших корнями труб. Сменный наконечник бура. Рекомендовано использование со спиралью для прочистки труб S.	22/65	172310
	32/65	174310
	32/90	174311
Цепной бур для заключительной чистки труб от жировых, илестых отложений, например, известковых отслоений на внутренних стенках труб. Для хрупких труб, например, пластиковых.	16	171340
	22	172340
	32	174340
Цепной игольчатый бур для заключительной чистки труб от жировых, илестых отложений, например, известковых отслоений на внутренних стенках труб. Для чугунных и бетонных труб.	16	171341
	22	172341
	32	174341
Перчатки, пара для надёжного хватания и введения спирали для чистки в трубу.		172610
Перчатка с обивкой, левая Перчатка с обивкой, правая для надёжного захвата и подачи спирали для чистки в трубу. Полностью из телячьей кожи. Рабочая поверхность с металлическими заклёпками.		172611
		172612





Сварка пластиковых труб



Устройство для сварки
электромуфтами

222



Устройство для муфтовой
сварки

223



Машина для стыковой
сварки

224



Нагревательные элементы

228

Высокопроизводительное, удобное устройство для сваривания сточных труб электромуфтами из РЕ.

Пластиковые трубы
и электромуфты из РЕ D 40–160 мм
Для Geberit, Akatherm-Euro, Coes, Valsir, Waviduo

REMS ЭМСГ 160 – автоматическое сваривание. Электронное управление. Акустический и оптический контроль сварочного процесса.

Самая маленькая масса. Суперудобный, легкий, всего 0,7 кг. Всюду сразу готовое к применению.

Автоматическая установка электрического напряжения (температуры) и сварочного времени соответственно размеру муфты.

Автоматическая компенсация сварочного времени в зависимости от температуры окружающей среды.

Акустический и оптический контроль сварочного процесса.

Большой радиус работы благодаря особенно длинным рабочим кабелям.

В ударостойком пластмассовом корпусе с ремнем для переоснастки.



Продукция немецкого производства



Комплект поставки

REMS ЭМСГ 160. Электрическое устройство, 230 В, 50 Гц, 1150 Вт, для сваривания сточных труб электромуфтами из РЕ производителей Akatherm, Coes, Geberit, Valsir, Waviduo D 40–160 мм управляемый электронным образом, при акустическом и оптическом контроле сварочного процесса. В стабильном, ударостойком пластмассовом корпусе с ремнем для переоснастки. Рабочий кабель 4,40 м. В картоне.

	Арт.-№	
	261001R220	

Оснастка

Наименование	Арт.-№	
Чемодан	151615R	



Высокопроизводительный электроприбор для рациональной сварки муфт. Применим повсеместно, в руках или на верстаке.

Пластиковые трубы и фасонные заготовки из РВ, РЕ, РР, PVDF D 16–125 мм

REMS МСГ – Нагревательные плоскости согласно DVS. Высококачественное покрытие PTFE.

Исполнение

Удобный, легкий. Применим повсеместно, в руках или на верстаке. С креплением для верстака, для укрепления устройства по горизонтальной или вертикальной плоскости (зажим для верстака не для MSG 25).

Нагревательные элементы согласно DVS

Плоский нагревательный элемент в соответствии с DVS. Нагревательный элемент сделан из коррозионноустойчивого алюминиевого сплава для качественной теплоотдачи. Нагревательные втулки согласно DVS, сменные. Высококачественное, прочное покрытие PTFE предотвращает свойственные следы от остатков пластмассы и обеспечивает легкую чистку. Оптимальное распределение температуры и одинаковая температура по всей полезной площади нагревательного элемента. Соединительные болты из нержавеющей стали.

Температура и терморегулирование

На выбор

- Регулируемая температура 180–290°C, с предустановленной для РР- труб температурой 260°C, с электронным терморегулятором с высокой точностью (EE) или
- фиксированная установка температуры для труб из ПП на 263°C, с электронным регулятором температуры с допуском +/- 3°C (FE).

Электронный и механический терморегуляторы регулируют температуру нагрева автоматически в пределах допустимых норм предписанных DVS. Аппарат снабжен контрольными лампами нагрева и сети.



Комплект поставки

REMS МСГ. Устройство для сварки пластиковых труб и фитингов из РВ, РЕ, РР, PVDF. Нагревательный элемент 230 В, без нагревательных штырей и втулок. Установка температуры в диапазоне 180–290°C, предварительно установленная температура для труб ПП – 260°C, с электронным регулятором температуры (EE), или фиксированная установка температуры для труб из ПП на 263°C, с электронным регулятором температуры (FE). Подставка или крепление для верстака для фиксации аппарата в горизонтальной или вертикальной позиции (кроме MSG 25). Шестигранный ключ для сборки/разборки нагревательных штыря и втулки. В картоне.

Наименование	Трубы D мм	Мощность Вт	Арт.-№
25 EE	16–25	500	256020R220
63 FE	16–63	800	256213R220
63 EE	16–63	800	256220R220
125 EE	16–125	1400	256320R220

Комплект поставки

REMS МСГ 63 FE Сет. То же что и в REMS MSG 63 FE, с PTFE-нагревательными штырями и втулками D 20, 25, 32 мм с крепежными винтами из нержавеющей стали. В прочном стальном чемодане.

Наименование	Трубы D мм	Мощность Вт	Арт.-№
	16–63	800	256233R220

Комплект поставки

REMS МСГ 63 EE Сет. То же что и в REMS MSG 63 EE, с PTFE-нагревательными штырями и втулками D 20, 25, 32 мм с крепежными винтами из нержавеющей стали. В прочном стальном чемодане.

Наименование	Трубы D мм	Мощность Вт	Арт.-№
	16–63	800	256240R220

Оснастка

Наименование	Труба D мм	Арт.-№
Нагревательные втулки, соединительный болт из нержавеющей стали	16	256400
	17	256410
	18	256420
	19	256430
	20	256440
	25	256450
	32	256460
	40	256470
	50	256480
	63	256490
	75	256500
	90	256510
110	256520	
125	256530	

Стальной ящик	Арт.-№
REMS МСГ 25, REMS МСГ 63	256242
REMS МСГ 125	256342



Удобная, переносная компактная машина. Весит всего 48 кг. Идеальна для монтажа сантехнических ненапорных труб, переноса сточных труб, реконструкции камина трубами PVDF. Для стройплощадки и цеха.

Пластиковые трубы и фасонные заготовки из PB, PE, PP, PVDF D 40–160 мм

PE D 40–90 мм	PN ≥ 6
PE D 40–110 мм	PN ≥ 9
PE D 40–125 мм	PN ≥ 11
PE D 40–140 мм	PN ≥ 17
PE D 40–160 мм	PN ≥ 21

REMS CCM 160RS – идеальная сварочная машина для монтажника. Легкая и компактная.

Нагревательный элемент согласно DVS.

Электронное регулирование температуры.

Высококачественное покрытие PTFE.

Электрический рубанок с закрытым корпусом.

Исполнение

Легкая и компактная. Незначительный вес, всего 48 кг. Удобная переноска.

- алюминиевое основание машины
- Плавающая подвесная опора устройства нагревательного элемента REMS CCG 180 для точной стыковки в области сварки
- Электрорубанок для торцевания концов труб
- Лёгкое движение, смонтированной на шариковых опорах направляющей поверхности устройства нагревательного элемента и электрического устройства рубанка
- Быстрозажимное устройство, пригодное в том числе и для косых отводов
- Прижимное устройство, наглядная шкала для лёгкого считывания прижимающего давления, зажимная рукоятка для фиксации
- Используется на верстаке или на серийно поставляемой стойке из труб (= подставка = транспортировочное устройство).

Нагревательный элемент согласно DVS

Плоский нагревательный элемент в форме дисков согласно DVS. Электрический нагреватель сделан из коррозионноустойчивого алюминиевого сплава для лучшей теплоотдачи. Нагревательный элемент согласно DVS, сменный. Высококачественное, прочное покрытие PTFE предотвращает следы свойственные от остатков пластмассы и обеспечивает бесперебойную чистку. Оптимальное распределение температуры и постоянство температуры всей полезной площади. Защитное покрытие для нагревательного элемента.

Электронное регулирование температуры

Регулируемая температура 180–290°C, предварительно установленный для труб PE. Электронное регулирование температуры обеспечивает установленную температуру автоматически в пределах предписанных DVS границ. Температурный и сетевой сигнализатор.

Устройство рубанка

Электрорубанок, со специальным универсальным двигателем с высоким крутящим моментом, 500 Вт, для одностороннего или двустороннего торцевания концов труб, согласно DVS. Быстро позиционируемый рубанок с соответствующим руководством по эксплуатации. Закрытый корпус рубанка. Специально закаленные и отшлифованные ножи гарантируют легкую обработку без излишнего шума.

Быстрозажимное устройство, пригодное в том числе и для косых отводов.

Прочные, плотно охватывающие трубы быстрозажимные кольца из никелированной стали, для трубы D 160 мм по 4 зажима для труб D 40, 50, 56, 63, 75, 90, 110, 125, 140 мм, специальный зажим для отводов, как доколнительная оснастка.

Трубные опоры

Передвижные, легко позиционируемые опоры для труб D 160 мм для укрепления и лёгкого осевого выравнивания труб и фасонных заготовок. По 2 опоры для труб D 40, 50, 56, 63, 75, 90, 110, 125, 135, 140 мм.

Комплект поставки

REMS CCM 160RS. Машина для стыковой сварки пластиковых труб и фасонных заготовок из PB, PE, PP, PVDF. PE D 40–90 мм PN ≥ 6, PE D 40–110 мм PN ≥ 9, PE D 40–125 мм PN ≥ 11, PE D 40–140 мм PN ≥ 17, PE D 40–160 мм PN ≥ 21. Нагревательный элемент с PTFE-покрытием, 230 В, 50–60 Гц, 1200 Вт. Регулируемая температура 180–290°C, предварительно устанавливаемая для труб-PE. Электронное регулирование температуры. Защитный кожух для нагревательного элемента. Электрический торцеватель 230 В, 50–60 Гц, 500 Вт. Прижимной механизм. Фиксаторы трубы, пригодные в том числе и для зажима отводов, состоящие из 2 зажимов, каждый с 2 редукционными полукольцами D 40, 50, 56, 63, 75, 90, 110, 125, 135, 140, 160 мм. 2 опоры для труб D 160 мм с вставками опор D 40, 50, 56, 63, 75, 90, 110, 125, 135, 140 мм. Рабочие ключи. Трубный каркас = Подставка = приспособление для транспортировки.

	Арт.-№
	252026 R220

Оснастка

Наименование	Арт.-№
Ножи (1 шт.)	252103R



Удобная, переносная компактная машина.
Идеальна для монтажа сантехники, монтажа сточных труб, реконструкции камина трубами PVDF.
Для стройплощадки и цеха.

Пластиковые трубы и фасонные заготовки из PB, PE, PP, PVDF D 40–160 мм

PE D 40–90 мм	PN ≥ 6
PE D 40–110 мм	PN ≥ 9
PE D 40–125 мм	PN ≥ 11
PE D 40–140 мм	PN ≥ 17
PE D 40–160 мм	PN ≥ 21

REMS CCM 160KS – идеальная сварочная машина для монтажника. Нагревательный элемент согласно DVS. Электронное регулирование температуры. Высококачественное покрытие PTFE. Электрический рубанок с закрытым корпусом.

Исполнение

Компактная, надёжная, соответствующая стройплощадкам. Вес со стальной подставкой 98 кг.

- Алюминиевая станина станка
- Плавающая подвесная опора устройства нагревательного элемента REMS CCM 180 для точной стыковки в области сварки
- Электрорубанок для торцевания концов труб
- Лёгкое движение, смонтированной на шариковых опорах направляющей поверхности устройства нагревательного элемента и электрического устройства рубанка
- Быстрозажимное устройство, пригодное в том числе и для косых отводов
- Подающий механизм, наглядная шкала для лёгкого считывания давления сжатия, фиксатор
- Машина на стальной подставке со встроенным выдвижным ящиком для опор и редуцированных полуколец
- Используется на верстаке или на стальной подставке (ящик для транспортировки).

Нагревательный элемент согласно DVS

Плоский нагревательный элемент в форме диска согласно DVS. Электрический нагреватель сделан из коррозионноустойчивого алюминиевого сплава для косвенной теплоотдачи. Нагревательный элемент согласно DVS, сменный. Высококачественное, прочное покрытие PTFE предотвращает следы, свойственные от остатков пластмассы и обеспечивает бесперебойную чистку. Оптимальное распределение температуры и постоянство температуры всей полезной площади. Защитное покрытие для нагревательного элемента.

Электронное регулирование температуры

Регулируемая температура 180–290°C, предварительно установленная для труб PE. Электронное регулирование температуры обеспечивает установленную температуру автоматически в пределах предписанных DVS границ. Температурный и сетевой сигнализатор.

Устройство рубанка

Электрорубанок, со специальным универсальным двигателем с высоким крутящим моментом, 500 Вт, для одностороннего или двустороннего торцевания концов труб, согласно DVS. Быстро позиционируемый рубанок с соответствующим работе руководством по эксплуатации. Закрытый корпус рубанка. Специально закаленные и отшлифованные ножи гарантируют легкую обработку без излишнего шума.

Быстрозажимное устройство, пригодное в том числе и для косых отводов.

Прочные, плотно охватывающие трубы быстрозажимные кольца из никелированной стали, состоящее из 2 зажимов, каждый с 2 редуцированными полукольцами для труб D 40, 50, 56, 63, 75, 90, 110, 125, 135, 140, 160 мм. Пригодно в том числе и для отводов.

Трубные опоры

Передвижные, легко позиционируемые опоры для труб D 160 мм для укрепления и лёгкого осевого выравнивания труб и фасонных заготовок. По 2 комплекта опор для труб D 40, 50, 56, 63, 75, 90, 110, 125, 135, 140 мм.

Комплект поставки

REMS CCM 160KS. Машина для стыковой сварки пластиковых труб и фасонных заготовок из PB, PE, PP, PVDF. PE D 40–90 мм PN ≥ 6, PE D 40–110 мм PN ≥ 9, PE D 40–125 мм PN ≥ 11, PE D 40–140 мм PN ≥ 17, PE D 40–160 мм PN ≥ 21. Нагревательный элемент с PTFE-покрытием, 230 В, 50–60 Гц, 1200 Вт. Регулируемая температура 180–290°C, предварительно установленная для труб-PE. Электронное регулирование температуры. Защитный кожух для нагревательного элемента. Электрический торцеватель 230 В, 50–60 Гц, 500 Вт. Прижимной механизм. Фиксатор, пригодный в том числе и для отводов, состоящее из 2 зажимов, каждый с 2 редуцированными полукольцами D 40, 50, 56, 63, 75, 90, 110, 125, 135, 140, 160 мм. 2 опоры для труб D 160 мм с вставками для опор D 40, 50, 56, 63, 75, 90, 110, 125, 135, 140 мм. Стальная подставка со встроенным выдвижным ящиком. Рабочие ключи. Закрывающийся стальной ящик = приспособление для транспортировки.

Арт.-№	
252046R220	

Оснастка

Наименование	Арт.-№
Ножи (1 шт.)	252103R



Удобная, переносная компактная машина. Идеальна для монтажа сантехники, переноса сточных труб, реконструкции камина трубами PVDF. Для стройплощадки и цеха.

Пластиковые трубы и фасонные заготовки из PB, PE, PP, PVDF		D 75–250 мм
PE D 75–140 мм	PN ≥ 6	
PE D 75–160 мм	PN ≥ 9	
PE D 75–180 мм	PN ≥ 11	
PE D 75–200 мм	PN ≥ 13,6	
PE D 75–225 мм	PN ≥ 17,6	
PE D 75–250 мм	PN ≥ 22	

REMS CCM 250KS – компактно и прочный.

Исполнение

Компактный, надёжный, соответствующий стройплощадкам. Вполне переносной. Вес со стальной подставкой 109 кг.

- Алюминиевая станина станка
- Плавающая подвесная опора устройства нагревательного элемента для точной стыковки в области сварки
- Электрорубанок для торцевания концов труб
- Лёгкое движение, смонтированной на шаровых опорах направляющей поверхности устройства нагревательного элемента и электрического устройства рубанка
- Зажимной механизм, пригодный в том числе и для отводов
- Механизм прижима свариваемой трубы, наглядная шкала для лёгкого считывания прижимающего давления, зажимная рукоятка для фиксации
- Машина на подставке из стального листа со встроенным выдвигаемым ящиком для вставок для опор и зажимов
- Используется на верстаке или на стальной подставке (ящик для транспортировки).

Нагревательный элемент согласно DVS

Плоский нагревательный элемент в форме диска согласно DVS. Электрический нагреватель сделан из коррозионноустойчивого алюминиевого сплава для косвенной теплоотдачи. Нагревательный элемент согласно DVS, сменный. Высококачественное, прочное покрытие PTFE предотвращает следы, свойственные от остатков пластмассы и обеспечивает бесперебойную чистку. Оптимальное распределение температуры и постоянство температуры всей полезной площади.

Электронное регулирование температуры

Регулируемая температура 180–290°C, предварительно установленная для труб PE. Электронное регулирование температуры обеспечивает установленную температуру автоматически в пределах предписанных DVS границ. Температурный и сетевой сигнализатор.

Устройство рубанка

Электрорубанок, со специальным универсальным двигателем с высоким крутящим моментом, 500 Вт, для одностороннего или двустороннего торцевания концов труб, согласно DVS. Быстро позиционируемый рубанок с соответствующим работе руководством по эксплуатации. Закрытый корпус рубанка. Специально закаленные и отшлифованные ножи гарантируют легкую обработку без излишнего шума.

Быстрозажимное устройство для косых отводов

Прочное, полностью охватывающее трубу быстрозажимное устройство из никелированной стали, состоящее из 2 зажимных блоков D 250 мм и с 2 тисками D 250 мм, каждые с 2 зажимными кулачками и 2 зажимами для труб D 75, 90, 110, 125, 160, 200 мм. Пригодно в том числе и для косых отводов. Поставляются зажимные кулачки и зажимные вставки для труб D 140, 180, 225 мм.

Трубные опоры

Передвижные, легко позиционируемые опоры для труб для укрепления и лёгкого осевого выравнивания труб и фасонных заготовок. По 2 опоры для труб D 75, 90, 110, 125, 140, 160, 180, 200, 225, 250. Поставляются зажимные вставки для труб D 140, 180, 225 мм.

Комплект поставки

REMS CCM 250KS. Машина для стыковой сварки пластиковых труб и фасонных заготовок из PB, PE, PP, PVDF. PE D 75–140 мм PN ≥ 6, PE D 75–160 мм PN ≥ 9, PE D 75–180 мм PN ≥ 11, PE D 75–200 мм PN ≥ 13,6, PE D 75–225 мм PN ≥ 17,6, PE D 75–250 мм PN ≥ 22. Нагревательный элемент с PTFE-покрытием, 230 В, 50–60 Гц, 1300 Вт. Регулируемая температура 180–290°C, предварительно установленная для труб-PE. Электронное регулирование температуры. Электроторцеватель, 230 В, 50–60 Гц, 500 Вт. Зажимные фиксаторы труб, в том числе и для отводов, состоящее из 2 зажимов D 250 мм, каждые с 2 редукционными полукольцами для труб D 75, 90, 110, 125, 160, 200 мм. и по 2 опоры для труб D 75, 90, 110, 125, 160, 200, 250 мм. Стальная подставка со встроенным выдвигаемым ящиком. Рабочие ключи. Закрывающийся стальной ящик = приспособление для транспортировки.

	Арт.-№	
	254025 R220	

Оснастка

Наименование	Арт.-№	
Ножи (1 шт.)	254103	



Info



Компактная, вполне переносная высокопроизводительная машина для санитарной инсталляции, монтажа сточных труб, реконструкции камина трубами PVDF. Для стройплощадки и цеха.

Пластиковые трубы и фасонные заготовки из PB, PE, PP, PVDF		D 90–315 мм
PE D 90–180 мм	PN ≥ 6	
PE D 90–200 мм	PN ≥ 7,4	
PE D 90–225 мм	PN ≥ 9	
PE D 90–250 мм	PN ≥ 13,6	
PE D 90–280 мм	PN ≥ 17	
PE D 90–315 мм	PN ≥ 21	

REMS CCM 315RF – удобен для стройплощадки и цеха.

Исполнение

Компактный, надёжный, соответствующий стройплощадкам. Весит со станиной и передвижной подставкой 154 кг.

- алюминиевая станина машины
- Плавающая подвесная опора устройства нагревательного элемента REMS CCG 180 для точной стыковки в области сварки
- Электрорубанок для торцевания концов труб
- Лёгкое движение, смонтированной на шаровых опорах направляющей нагревательного элемента и электрорубанка
- Быстрозажимное устройство
- Прижимное устройство, наглядная шкала для лёгкого считывания прижимающего давления, зажимная рукоятка для фиксации

Нагревательный элемент согласно DVS

Плоский нагревательный элемент в форме дисков согласно DVS. Электрический нагреватель сделан из коррозионноустойчивого алюминиевого сплава для лучшей теплоотдачи. Нагревательный элемент согласно DVS, сменный. Высококачественное, прочное покрытие PTFE предотвращает следы, свойственные от остатков пластмассы и обеспечивает беспроблемную чистку. Оптимальное распределение температуры и постоянство температуры всей полезной площади.

Электронное регулирование температуры

Регулируемая температура 180–290°C, предварительно установленный для труб PE. Электронное регулирование температуры обеспечивает установленную температуру автоматически в пределах предписанных DVS границ. Температурный и сетевой сигнализатор.

Устройство рубанка

Электрорубанок, со специальным универсальным двигателем с высоким крутящим моментом, 500 Вт, для одностороннего или двустороннего торцевания концов труб, согласно DVS. Быстро позиционируемый рубанок с соответствующим работе руководством по эксплуатации. Закрытый корпус рубанка. Специально закаленные и отшлифованные ножи гарантируют легкую обработку без излишнего шума.

Быстрозажимной механизм

Прочные, полностью охватывающие трубу фиксаторы из никелированной стали для труб D 315 мм. По 4 зажимных редуционных полукольца для труб D 90, 110, 125, 160, 200, 250 мм. Поставляются также редуционные полукольца для труб D 140, 180, 225, 280 мм

Трубные опоры

Передвижные, легко позиционируемые опоры для труб D 315 мм для укрепления и лёгкого осевого выравнивания труб и фасонных заготовок. По 2 вставки для опор для труб D 90, 110, 125, 160, 200, 250 мм. Поставляются вставки опор для труб D 140, 180, 225, 280 мм.

Комплект поставки

REMS CCM 315RF. Машина для стыковой сварки пластиковых труб и фасонных заготовок из PB, PE, PP, PVDF, D 90–180 мм ≤ PN 16, D 90–225 мм ≤ PN 10, D 90–280 мм ≤ PN 6, D 90–315 мм ≤ PN 4. Нагревательный элемент с PTFE-покрытием, 230 В, 50–60 Гц, 3000 Вт. Регулируемая температура 180–290°C, предварительно установленная для труб-PE. Электронное регулирование температуры. Электроторцеватель, 230 В, 50–60 Гц, 500 Вт. Прижимной механизм. 2 быстрозажимных фиксатора трубы D 315, каждое с 2 мя редуционными полукольцами D 90, 110, 125, 160, 200, 250 мм. 2 опоры для труб D 315 мм, с опорными вставками D 90, 110, 125, 160, 200, 250 мм. Рабочий ключ. Ящик для редуционных полуколец, для опор и зажимов. Передвижная подставка

	Арт.-№
	255020R220

Оснастка

Наименование	Арт.-№
Ножи (1 шт.)	255103



Высокопроизводительный электроприбор для рациональной стыковой сварки. Применим повсеместно, в руках или на верстаке.

Пластиковые трубы и фасонные заготовки из PB, PE, PP, PVDF $\leq D 280$ мм

REMS CCG – Нагревательный элемент согласно DVS. Электронное регулирование температуры. Высококачественное покрытие PTFE.

Исполнение

Удобный, легкий. Применим повсеместно, в руках или на верстаке. Для крепления на верстаке, для крепления устройства по горизонтальной или вертикальной позиции, специальный зажим как Оснастка.

Нагревательный элемент согласно DVS

Плоский нагревательный элемент в форме диска согласно DVS. Электрический нагреватель сделан из коррозионно-устойчивого алюминиевого сплава для косвенной теплоотдачи. Высококачественное, прочное покрытие PTFE предотвращает свойственные от остатков пластмассы следы и обеспечивает бесперебойную чистку. Обеспечивается оптимальное распределение температуры и постоянство температуры по всей площади нагревательного элемента.

Электронное регулирование температуры

Регулируемая температура 180–290°C, предварительно установлена для труб PE. Электронное регулирование температуры обеспечивает установленную температуру автоматически в пределах предписанных DVS границ. Температурный и сетевой сигнализатор.

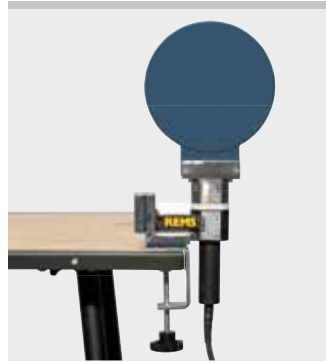

Info



Комплект поставки

REMS CCG. Нагревательный элемент для стыковой сварки пластиковых труб и фасонных заготовок из PB, PE, PP, PVDF. PTFE-покрытием нагревательного элемента, 230 В. Регулируемая температура 180–290°C, предварительно устанавливаемая для труб-PE. Электронный регулятор температуры. Опорная рама. В картоне.

Наименование	Нагреват. элемент D мм	Трубы $\leq D$ мм	Мощность Вт	Арт.-№
110/45° EE	125	110	500	250020 R220
125 EE	145	125	700	250120 R220
180 EE	200	180	1200	250220 R220
280 EE	300	280	1300	250320 R220

Оснастка

Наименование	Арт.-№
Крепление для верстака для крепления устройства по горизонтальной или вертикальной позиции	
REMS CCG 110/45°, 125, 180	250041
REMS CCG 280	250341
Стальной ящик	
REMS CCG 110/45°	250042
REMS CCG 125	250142
REMS CCG 180	250242
REMS CCG 280	250342
Чехол для нагревательного элемента	
REMS CCG 110, 110/45°, 125	250143
REMS CCG 180	250243
REMS CCG 280	250343





Алмазное сверление

Алмазный прорезной и шлифовально-разрезной станок

Всасывание жидкости и сухое всасывание

	Электрическая машина алмазного сверления	232
	Стойки	240
	Универсальные алмазные коронки	242
	Универсальные алмазные коронки LS	243
	Сверла по кафелю	244
	Алмазный прорезной и шлифовально-разрезной станок	246
	Алмазные отрезные диски	247
	Пылесос для сухой и влажной уборки	248

Компактный, удобный электроинструмент для кольцевого сверления, напр., в бетоне, железобетоне, кирпичной кладке всех видов, природном камне, асфальте, бесшовном полу всех видов. Мокрое или сухое сверление, вручную или с использованием стоек. Для мастерских и промышленности.

Бетон, железобетон	≤ D 102 (132) мм
Каменная кладка и другие материалы	≤ D 162 мм

REMS Универсальные коронки также используются для приводов других производителей, смотри страницу 242–243.

REMS Пикус S1 – Кольцевое безударное сверление. Легко, быстро без вибрации.

1 Система – 4 применения.

Идеальная машина для монтажников.

Универсальное использование

Универсальный привод для мокрого или сухого сверления вручную или с использованием стойки, может быть использован везде, в стесненных условиях, вплотную к стене. Для многих материалов. Для прокладки трубопроводов и кабелей, для вентиляционных каналов методом колонкового бурения.

Системное преимущество

Только один вид универсальных алмазных коронок для кольцевого сверления для всех приводов REMS Пикус и соответствующих приводов иных производителей. Просты в применении, дешевы. Невозможно перепутать.

Использование

Компактный ручной привод для безударного кольцевого сверления с посадочным под коронку UNC 1¼ наружный, G ½ внутренний. Прочный, удобный для использования на стройках. Сверхлегкий всего 5,2 кг. Простая быстрая работа, высверливает отверстие 200 мм длиной и 62 мм диаметром всего за 3 мин. Практичный ручной держатель и стабилизатор для ручного сверления. Специальная стойка для высверливания отверстий свыше 60 мм. Система подвода воды для мокрого бурения, с регулируемым запорным клапаном, быстродействующей муфтой с водостопором и соединением под шланг ½". Специальный ротор для отсасывания пыли с разъемом для подключения к пылесосу, как дополнительный аксессуар.

Привод

Мощный универсальный двигатель 1850 Вт. Число оборотов сверильного шпинделя под нагрузкой 580 мин⁻¹. Редуктор, не требующий технического обслуживания. Проскальзывающая муфта безопасности защищает от блокировки. Импульсный переключатель с фиксатором. Соединительный кабель со встроенным выключателем индивидуальной защиты (PRCD).

Мультифункциональная электроника

Мультифункциональная электроника с ограничением пускового тока для мягкого пуска инструмента и мягкого сверления, автоматический ограничитель числа оборотов на холостом ходу для снижения шума, защиты двигателя и регулирование перегрузок двигателя и редуктора.

Универсальные алмазные кольцевые коронки

На выбор: Универсальные коронки для алмазного сверления REMS – индуктивная пайка, с возможностью повторного использования или Универсальные коронки для алмазного сверления REMS LS – лазерная сварка, устойчивость к высоким температурам 242–243. Посадочный разъем UNC 1¼ внутренний. Сверление до 420 мм. Специально разработанные высококачественные алмазные сегменты с высоким содержанием алмазов и специальным связующим, для безупречного сверления и длительного срока службы. Для универсального использования при сверлении железобетона и кирпича. Адаптер для использования коронок других производителей, как дополнительный аксессуар. Стопорное кольцо для быстрой смены алмазной коронки для колонкового бурения, в качестве дополнительной комплектации.

Улавливание пыли по EN 60335-2-69

При работе с минеральными строительными материалами, например, бетоном, железобетоном, кирпичной кладкой, бесшовным полом, образуется большое количество кварцсодержащей минеральной пыли (мелкой кварцевой пыли), опасной для здоровья. Вдыхание мелкой кварцевой пыли опасно для здоровья. Согласно EN 60335-2-69 предписано использовать для отсасывания опасной для здоровья пыли с граничными параметрами взрывоопасности/граничным параметром > 0,1 мг/м³ как минимум безопасный пылесос для класса пыли M. Учтите национальные предписания.

Всасывающий ротор для улавливания пыли при сухом сверлении с подключением для REMS Пуль и других подходящих пылесосов, в качестве принадлежности. Приспособление для засверловки G ½, с отверстиями для отсасывания сверильной пыли из отверстия с помощью всасывающего ротора, со сверлом по камню из твердого сплава Ø 8 мм, в качестве принадлежности. REMS Пуль M, сухой и мокрый улавливатель пыли, сертифицирован для улавливания опасной для здоровья пыли класса M (стр. 248).



REMS Симплекс 2



REMS Титан

Водооткачивающее приспособление

Водооткачивающее приспособление для мокрого сверления до D 170 мм, состоит из состоящее из водосборного кольца с уплотнительным кольцом, резиновой шайбы D 200 мм, подгоняется к диаметру сверлильной колонки, и универсального прижима для всех стоек сверлильного станка REMS, в качестве принадлежности.

Стойки

По выбору стойка REMS Симплекс 2 или REMS Титан (стр. 240).



REMS Пикус S1 базовый пакет



REMS Пикус S1 Сет 62

Комплект поставки

REMS Пикус S1 базовый пакет. Электрическая алмазная машина для кольцевого сверления отверстий в бетоне, железобетоне $\leq D 102$ (132) мм, кирпичной кладки и других материалов толщиной $\leq D 162$ мм. Для сухого/мокрого сверления на весу или на стойке. Приводной инструмент с коронками для кольцевого сверления с соединительной резьбой UNC 1 1/4" наружной, G 1/2" внутренняя, редуктор не требующий технического обслуживания, с проскальзывающей муфтой безопасности. Универсальный двигатель 230 В, 50–60 Гц, 1850 Вт. Мультифункциональная электроника с мягким пуском, ограничением числа оборотов на холостом ходу с защитой от перегрузок. Толчковый переключатель с фиксатором. PRCD – выключатель. Число оборотов сверлильного шпинделя 580 мин⁻¹. Шланг подачи воды с регулируемым запорным клапаном, быстродействующей муфтой с водостопом и соединением под шланг 1/2". Контрручка. Вспомогательное центровочное сверло G 1/2" сверло D 8 мм, шестигранный штифтовый ключ SW 3. Рожковый односторонний ключ SW 32. в прочном стальном чемодане.

Арт.-№
180010R220

Другие сетевые напряжения по запросу.

Комплект поставки

REMS Пикус S1 Сет 62. REMS Пикус S1 базовый пакет с универсальными алмазными сверлильными коронками REMS UDKB D 62 мм

Арт.-№
180020R220

Другие сетевые напряжения по запросу.

Комплект поставки

REMS Пикус S1 Сет 62 Симплекс 2. REMS Пикус S1 базовый пакет с универсальными алмазными сверлильными коронками REMS UDKB D 62 мм и стойкой REMS Симплекс 2 для сверлильной установки, включая инструменты и комплект крепежа для кирпичной кладки и бетона.

Арт.-№
180031R220

Другие сетевые напряжения по запросу.



REMS Пикус S1 Сет 62 Симплекс 2

Оснастка

Наименование	Арт.-№
REMS Пикус S1 привод	180000R220
Стальной чемодан с вкладышем	180600R

REMS Универсальные алмазные коронки кольцевого сверления, индуктивная пайка, возможно повторное использование, страница 242.

REMS Универсальные алмазные коронки кольцевого сверления LS, лазерная сварка, устойчивость к высоким температурам, страница 243.

REMS Пуль L / M, пылеуловитель сухой и мокрый, страница 248

Дополнительные аксессуары страница 240–241.



Мощный, удобный электроинструмент для кольцевого сверления, напр., в бетоне, железобетоне, кирпичной кладке всех видов, природном камне, асфальте, бесшовном полу всех видов. Мокрого и сухого сверления, вручную и с использования стойки. Для мастерских и промышленности.

Бетон, железобетон	≤ D 152 (200) мм
Каменная кладка и другие материалы	≤ D 250 мм

REMS Универсальные коронки также используются для приводов других производителей, смотри страницу 242–243.

REMS Пикус S3 – Кольцевое безударное сверление. Легко, быстро без вибрации.

1 Система – 4 применения.

Идеальная машина для монтажников.

Универсальное использование

Универсальный привод для мокрого или сухого сверления вручную или с использованием стойки, может быть использован везде, в стесненных условиях, вплотную к стене. Для прокладки трубопроводов и кабеля, для вентиляционных каналов методом колонкового бурения.

Системное преимущество

Только один вид универсальных алмазных коронок для кольцевого сверления для всех приводов REMS Пикус и соответствующих приводов иных производителей. Просты в применении, дешевы. Невозможно перепутать.

Использование

Компактный ручной привод для безвибрационного кольцевого сверления с посадочным местом под коронку UNC 1 ¼ наружный, G ½ внутренний. Прочный, удобный для использования на стройках. Всего 7,4 кг. Простая быстрая работа, высверливает отверстие 200 мм длиной и 62 мм диаметром всего за 3 мин. Практичный ручной держатель и стабилизатор для ручного сверления. Специальная стойка для высверливания отверстий свыше 60 мм. Система подвода воды для мокрого бурения, с регулируемым запорным клапаном, быстродействующей муфтой с водостопом и соединением под шланг ½". Специальный ротор для отсасывания пыли с разъемом для подключения к пылесосу, как аксессуар.

Привод

Мощный универсальный двигатель 2200 Вт. Три скоростных режима работы для разных диаметров кольцевого сверления. Скорости вращения шпинделя 530 мин⁻¹, 1280 мин⁻¹, 1780 мин⁻¹. Проскальзывающая муфта безопасности защищает от блокировки. Импульсный переключатель с фиксатором. Соединительный кабель со встроенным выключателем индивидуальной защиты (PRCD).

Мультифункциональная электроника

Мультифункциональная электроника с ограничением пускового тока для мягкого пуска инструмента и мягкого сверления, автоматический ограничитель числа оборотов на холостом ходу для снижения шума, защиты двигателя и регулирование перегрузок двигателя и редуктора.

Универсальные алмазные кольцевые коронки

На выбор: Универсальные коронки для алмазного сверления REMS – индуктивная пайка, с возможностью повторного использования или Универсальные коронки для алмазного сверления REMS LS – лазерная сварка, устойчивость к высоким температурам 242–243. Посадочный разъем UNC 1 ¼ внутренний. Сверление до 420 мм. Специально разработанные высококачественные алмазные сегменты с высоким содержанием алмазов и специальным связующим, для безупречного сверления и длительного срока службы. Для универсального использования при сверлении железобетона и кирпича. Адаптер для использования коронок других производителей, как дополнительный аксессуар. Стопорное кольцо для быстрой смены алмазной коронки для колонкового бурения, в качестве дополнительной комплектации.

Улавливание пыли по EN 60335-2-69

При работе с минеральными строительными материалами, например, бетоном, железобетоном, кирпичной кладкой, бесшовным полом, образуется большое количество кварцсодержащей минеральной пыли (мелкой кварцевой пыли), опасной для здоровья. Вдыхание мелкой кварцевой пыли опасно для здоровья. Согласно EN 60335-2-69 предписано использовать для отсасывания опасной для здоровья пыли с граничными параметрами взрывоопасности/граничным параметром > 0,1 мг/м³ как минимум безопасный пылесос для класса пыли М. Учтите национальные предписания.

Всасывающий ротор для улавливания пыли при сухом сверлении с подключением для REMS Пуль и других подходящих пылесосов, в качестве принадлежности. Приспособление для засверловки G ½, с отверстиями для отсасывания сверлильной пыли из отверстия с помощью всасывающего ротора, со сверлом по камню из твердого сплава Ø 8 мм, в качестве принадлежности. REMS Пуль М, сухой и мокрый улавливатель пыли, сертифицирован для улавливания опасной для здоровья пыли класса М (стр. 248).

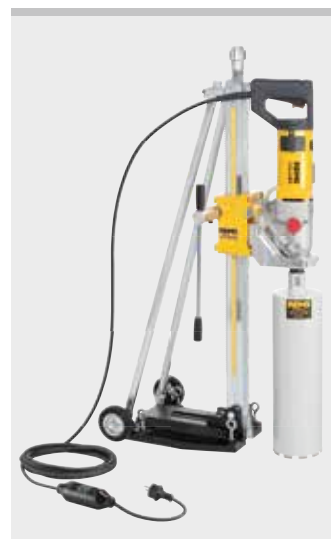

Info



REMS Симплекс 2



REMS Титан

Водооткачивающее приспособление

Водооткачивающее приспособление для мокрого сверления до D 170 мм, состоит из состоящее из водосборного кольца с уплотнительным кольцом, резиновой шайбы D 200 мм, подгоняется к диаметру сверильной колонки, и универсального прижима для всех стоек сверильного станка REMS, в качестве принадлежности.

Стойки

По выбору стойка REMS Симплекс 2 или REMS Титан (стр. 240).



REMS Пикус S3 базовый пакет



REMS Пикус S3 Сет Титан



REMS Пикус S3 Сет 62-82-132 Титан

Комплект поставки

REMS Пикус S3 базовый пакет. Электрическая алмазная машина для кольцевого сверления отверстий в бетоне, железобетоне $\leq D 152 (200)$ мм, кирпичной кладки и других материалов толщиной $\leq D 250$ мм. Для сухого/мокрого сверления, для работы на весу или на сверильной стойке. Приводной инструмент с резьбовым соединением для сверильной коронки UNC 1 1/4" наружная, G 1/2" внутренняя, трехступенчатый редуктор не требующий технического обслуживания с проскальзывающей муфтой безопасности, универсальный двигатель 230 В, 50–60 Гц, 2200 Вт. Мультифункциональная электроника с мягким пуском, ограничением числа оборотов на холостом ходу, защитой от перегрузок. Толч ковый переключатель с фиксатором. PRCD – выключатель. Число оборотов сверильного шпинделя 530 мин⁻¹, 1280 мин⁻¹, 1780 мин⁻¹. Шланг подачи воды с регулируемым запорным клапаном, быстродействующей муфтой с водостопом и соединением под шланг 1/2". Контрручка. Рожковый односторонний ключ SW 32. В прочном стальном чемодане.

Арт.-№
180011R220

Другие сетевые напряжения по запросу.

Комплект поставки

REMS Пикус S3 Сет Титан. REMS Пикус S3 базовый пакет со стойкой REMS Титан, включая комплект крепежа для кирпичной кладки и бетона.

Арт.-№
180029R220

Другие сетевые напряжения по запросу.

Комплект поставки

REMS Пикус S3 Сет 62-82-132 Титан. REMS Пикус S3 Basic-Pack с универсальными алмазными сверильными коронками REMS UDKB D 62-82-132 мм и стойкой REMS Титан, включая инструменты и комплект крепежа для кирпичной кладки и бетона.

Арт.-№
180028R220

Другие сетевые напряжения по запросу.

Оснастка

Наименование	Арт.-№
REMS Пикус S3 Привод	180001R220
Стальной чемодан с вкладышем	180600R

REMS Универсальные алмазные коронки кольцевого сверления, индуктивная пайка, возможно повторное использование, страница 242.

REMS Универсальные алмазные коронки кольцевого сверления LS, лазерная сварка, устойчивость к высоким температурам, страница 243.

REMS Пуль L / M, пылеуловитель сухой и мокрый, страница 248

Дополнительные аксессуары страница 240–241.



Компактный, удобный электроинструмент для кольцевого сверления, напр., в бетоне, железобетоне, кирпичной кладке всех видов, природном камне, асфальте, бесшовном полу всех видов. С регулировкой скоростей. Мокрого и сухого сверления, вручную и с использования стойки. Для мастерских и промышленности.

Железобетон ≤ D 162 (200) мм

Каменная кладка и другие материалы ≤ D 250 мм

REMS Универсальные коронки также используются для приводов других производителей, смотри страницу 242–243.

REMS Пикус SR – Кольцевое безударное сверление. Легко, быстро без вибрации. С регулировкой скоростей.

1 Система – 4 применения.

Идеальная машина для монтажников.

Универсальное использование

Универсальный привод для мокрого или сухого сверления вручную или с использованием стойки, может быть использован везде, в стесненных условиях, вплотную к стене. Для прокладки трубопроводов и кабеля, для вентиляционных каналов методом колонкового бурения.

Системное преимущество

Только один вид универсальных алмазных коронок для кольцевого сверления для всех приводов REMS Пикус и соответствующих приводов иных производителей. Просты в применении, дешевы. Невозможно перепутать.

Использование

Компактный ручной привод для безвибрационного кольцевого сверления с посадочным местом под коронку UNC 1¼ наружный, G ½ внутренний. Прочный, удобный для использования на стройках. Всего 6,4 кг. Простая быстрая работа, высверливает отверстие 200 мм длиной и 62 мм диаметром всего за 3 мин. Практичный ручной держатель и стабилизатор для ручного сверления. Специальная стойка для высверливания отверстий свыше 60 мм. Комплект распорок для дополнительной стабилизации приводной машины REMS Пикус SR на стойке сверлильного станка REMS Титан. Система подвода воды для мокрого бурения, с регулируемым запорным клапаном, быстродействующей муфтой с водостопом и соединением под шланг ½".

Привод

Мощный универсальный двигатель 2200 Вт. Защита от перегрева с помощью контроля температуры обмотки возбуждения двигателя с позистором. Двухступенчатый редуктор, не требующий технического обслуживания. Промасливающая муфта безопасности защищает от блокировки. Импульсный переключатель с фиксатором. Соединительный кабель со встроенным выключателем индивидуальной защиты (PRCD).

Регулировка скорости

Бесступенчатое электронное регулирование числа оборотов привода для выбора частоты оборотов соответственно материалу. Число оборотов выставляется на регуляторе: 250 мин⁻¹ до 500 мин⁻¹ (1 ход) либо от 600 мин⁻¹ до 1200 мин⁻¹ (2 ход). Используемая электроника управления скоростью вращения поддерживает на постоянном уровне выбранную скорость вращения под нагрузкой. Заданное число оборотов сверлильной коронки сохраняется до сопротивления и выхода за минимально допустимый предел. Приводной двигатель не работает. Сразу после разгрузки приводной машины устанавливается заданное число оборотов, с которым пользователь может продолжать работу (Патент EP 2 085 191). Преимущество: Оптимальная скорость сверления, выбранная в соответствии с материалом и диаметром коронки (скорость вращения под нагрузкой остается в ходе работы неизменной). Для наилучшей производительности и максимально продолжительного срока службы коронок.

Мультифункциональная электроника

Мультифункциональная электроника с ограничением пускового тока для мягкого пуска инструмента и мягкого сверления, автоматический ограничитель числа оборотов на холостом ходу для снижения шума, защиты двигателя и регулирование перегрузок двигателя и редуктора.

Универсальные алмазные кольцевые коронки

На выбор: Универсальные коронки для алмазного сверления REMS – индуктивная пайка, с возможностью повторного использования или Универсальные коронки для алмазного сверления REMS LS – лазерная сварка, устойчивость к высоким температурам 242–243. Посадочный разъем UNC 1¼ внутренний. Сверление до 420 мм. Специально разработанные высококачественные алмазные сегменты с высоким содержанием алмазов и специальным связующим, для безупречного сверления и длительного срока службы. Для универсального использования при сверлении железобетона и кирпича. Адаптер для использования коронок других производителей, как дополнительный аксессуар. Стопорное кольцо для быстрой смены алмазной коронки для колонкового бурения, в качестве дополнительной комплектации.

Стойки

По выбору стойка REMS Симплекс 2 или REMS Титан (стр. 240).

Патент EP 2 085 191



Tested by electro:suisse >>>

Продукция немецкого производства



info

С регулятором скорости для наилучшей производительности и максимально продолжительного срока службы коронок.



REMS Симплекс 2



REMS Титан

Улавливание пыли по EN 60335-2-69

При работе с минеральными строительными материалами, например, бетоном, железобетоном, кирпичной кладкой, бесшовным полом, образуется большое количество кварцсодержащей минеральной пыли (мелкой кварцевой пыли), опасной для здоровья. Вдыхание мелкой кварцевой пыли опасно для здоровья. Согласно EN 60335-2-69 предписано использовать для отсасывания опасной для здоровья пыли с граничными параметрами взрывоопасности/граничным параметром $> 0,1 \text{ мг/м}^3$ как минимум безопасный пылесос для класса пыли М. Учтите национальные предписания.

Всасывающий ротор для улавливания пыли при сухом сверлении с подключением для REMS Пуль и других подходящих пылесосов, в качестве принадлежности. Приспособление для засверловки $G \frac{1}{2}$, с отверстиями для отсасывания сверильной пыли из отверстия с помощью всасывающего ротора, со сверлом по камню из твердого сплава $\varnothing 8 \text{ мм}$, в качестве принадлежности. REMS Пуль М, сухой и мокрый улавливатель пыли, сертифицирован для улавливания опасной для здоровья пыли класса М (стр. 248).

Водооткачивающее приспособление

Водооткачивающее приспособление для мокрого сверления до $D 170 \text{ мм}$, состоит из состоящее из водосборного кольца с уплотнительным кольцом, резиновой шайбы $D 200 \text{ мм}$, подгоняется к диаметру сверильной колонки, и универсального прижима для всех стоек сверильного станка REMS, в качестве принадлежности.



REMS Пикус SR базовый пакет

Комплект поставки

REMS Пикус SR базовый пакет. Электрический инструмент для кольцевого сверления алмазными коронками, с регулировкой скоростей. Для кольцевого сверления отверстий в бетоне, железобетоне $\leq D 162 (200) \text{ мм}$, кирпичной кладки и других материалов толщиной $\leq D 250 \text{ мм}$. Для сухого и мокрого сверления, на весу или на стойке. Привод с соединительной резьбой для установки алмазных коронок UNC $1\frac{1}{4}$, наружной и $G \frac{1}{2}$ внутренней, двухступенчатым редуктором, не требующим технического обслуживания с проскальзывающей муфтой безопасности. Универсальный двигатель 230 В, 50–60 Гц, 2200 Вт. Бесступенчатое электронное регулирование числа оборотов: 250 мин⁻¹ до 500 мин⁻¹ (1 ход) либо от 600 мин⁻¹ до 1200 мин⁻¹ (2 ход). Защита от перегрева. Мультифункциональная электроника с мягким пуском, ограничителем числа оборотов на холостом ходу, защитой от перегрузок. Толчковый выключатель с фиксатором. Кабель со встроенным выключателем безопасности (PRCD). Шланг подачи воды с регулируемым запорным клапаном, быстродействующей муфтой с водостопом и соединением под шланг $\frac{1}{2}$ ". Контрручка. Комплект распорок. Рожковый односторонний ключ SW 32. В прочном стальном чемодане.

Арт.-№
183010R220

Другие сетевые напряжения по запросу.

Комплект поставки

REMS Пикус SR Сет Титан. REMS Пикус SR базовый пакет. со стойкой REMS Титан, включая комплект крепежа для кирпичной кладки и бетона.

Арт.-№
183022R220

Другие сетевые напряжения по запросу.

Комплект поставки

REMS Пикус SR Сет 62-82-132 Титан. REMS Пикус SR базовый пакет со стойкой REMS Титан, включая комплект крепежа для кирпичной кладки и бетона и универсальные алмазные коронки для сверления REMS UDKB D 62-82-132 мм

Арт.-№
183023R220

Другие сетевые напряжения по запросу.

Оснастка

Наименование	Арт.-№
REMS Пикус SR привод	183000R220
Комплект распорок для дополнительной стабилизации приводной машины REMS Пикус SR на стойке сверильного станка REMS Титан, состоящий из распорки и 2 винтов с цилиндрической головкой M 8 x 65	183632R
Стальной чемодан с вкладышем	180600R

REMS Универсальные алмазные коронки кольцевого сверления, индуктивная пайка, возможно повторное использование, страница 242.

REMS Универсальные алмазные коронки кольцевого сверления LS, лазерная сварка, устойчивость к высоким температурам, страница 243.

REMS Пуль L / M, пылеуловитель сухой и мокрый, страница 248

Дополнительные аксессуары страница 240–241.



REMS Пикус SR Сет Титан



REMS Пикус SR Сет 62-82-132 Титан



Мощный, прочный инструмент для кольцевого сверления, напр., в бетоне, железобетоне, кирпичной кладке всех видов, природном камне, асфальте, бесшовном полу всех видов. «Сухое» и «мокрое» сверление со стойкой для сверления. Для мастерских и промышленности.

Бетон, железобетон, кирпичная кладка и другие материалы D 40–300 мм

REMS Универсальные коронки также используются для приводов других производителей, смотри страницу 242–243.

REMS Пикус S2/3,5 – Кольцевое безударное сверление. Легко, быстро без вибрации.

Универсальное использование

Универсальный привод для мокрого или сухого сверления вручную или с использованием стойки, может быть использован везде, в стесненных условиях, вплотную к стене. Для прокладки трубопроводов и кабеля, для вентиляционных каналов методом колонкового бурения.

Системное преимущество

Только один вид универсальных алмазных коронок для кольцевого сверления для всех приводов REMS Пикус и соответствующих приводов иных производителей. Просты в применении, дешевы. Невозможно перепутать.

Использование

Компактный ручной привод для безударного кольцевого сверления с посадочным местом под коронку UNC 1¼ наружный. Стопорное кольцо для быстрой смены алмазной коронки для колонкового бурения. Прочный, удобный для использования на стройках. Вес всего 14,4 кг. Простая быстрая работа, высверливает отверстие 200 мм длиной и 62 мм диаметром всего за 2 мин. Специальная пластина привода для быстрого закрепления на стойке. Система подвода воды для мокрого бурения, с регулируемым запорным клапаном, быстродействующей муфтой с водостопором и соединением под шланг ½".

Привод

Мощный универсальный двигатель 3420 Вт. Три скоростных режима работы для разных диаметров кольцевого сверления. Скорости вращения шпинделя 320 мин⁻¹, 760 мин⁻¹. Проскальзывающая муфта безопасности защищает от блокировки. Выключатель с балансирным рычажком. Соединительный кабель со встроенным выключателем индивидуальной защиты (PRCD).

Мультифункциональная электроника

Мультифункциональная электроника с ограничением пускового тока для мягкого пуска инструмента и мягкого сверления, автоматический ограничитель числа оборотов на холостом ходу для снижения шума, защиты двигателя и регулирование перегрузок двигателя и редуктора.

Универсальные алмазные кольцевые коронки

На выбор: Универсальные коронки для алмазного сверления REMS – индуктивная пайка, с возможностью повторного использования или Универсальные коронки для алмазного сверления REMS LS – лазерная сварка, устойчивость к высоким температурам 242–243. Посадочный разъем UNC 1¼ внутренний. Сверление до 420 мм. Специально разработанные высококачественные алмазные сегменты с высоким содержанием алмазов и специальным связующим, для безупречного сверления и длительного срока службы. Для универсального использования при сверлении железобетона и кирпича. Адаптер для использования коронок других производителей, как дополнительный аксессуар. Стопорное кольцо для быстрой смены алмазной коронки для колонкового бурения, в качестве дополнительной комплектации.

Стойки REMS Титан

Прочная, особо устойчивая стойка для сверления в железобетоне и др. материалах до D 300 мм. Для самых высоких требований. Стойка из прочного прямоуглового профиля из прецизионной стали. \varnothing 50 мм, с наклепом, механически точно обработанной, для мягкого безвибрационного хода подающих салазок. С бесступенчатым отклонением до 45°, с двойной опорой на регулируемых цельных стальных стойках, для обеспечения высокого давления подачи. Особо прочная трехсторонняя направляющая стойки на основании и трехкратное перекрестное крепление для высокой устойчивости при вертикальном сверлении. 4 рым-болта для выравнивания неровностей поверхности пола и точной установки. Шкала глубины сверления. Подающие салазки направляются по всем сторонам за счет регулируемых пластиковых подшипников скольжения. Точное подающее устройство гарантирует легкое сверление без вибрации и точную подачу при сверлении без образования вибрации. Для высокого прижима при подаче и продолжительного срока службы сверлильных коронок. В подающие салазки встроены ватерпас для точного выравнивания стойки. Фиксация подающих салазок для легкой установки сверлильных коронок и безопасной транспортировки. Прочная прижимная планка из износостойчивого высокопрочного чугуна. Быстрозажимное устройство для крепления приводных машин с соответствующей соединительной пластиной. Особо устойчивый зажимный уголок, устойчивый к изгибу и скручиванию, для крепления приводных машин с зажимным крепежным патроном D 60 мм. Передающий усилие гребенчатый привод с эргономичным, монтируемым с обеих сторон подающих салазок рычагом подачи. Широкая стальная гребенка. Основание с пазом для уплотнительного кольца вакуумного крепления. Вакуумное крепление как аксессуар. Сверлильная стойка с регулируемой зажимной головкой для закрепления стойки между потолком и полом или между двумя стенами. Подвижная стойка для легкой транспортировки. Вес 19,5 кг.



REMS Титан

С инструментами, состоящими из шестигранного штифтового ключа SW 6, гаечных ключей SW 19 и SW 30 и крепежного комплекта для кирпичной кладки и бетона, состоящего из 2 замковых анкеров M12 для кирпичной кладки, 10 забивных анкеров M12 для бетона, насадок для забивных анкеров M12, рифленого анкера со сплошной накаткой M12 × 65, быстрозажимной гайки, шайбы, сверло по камню из закаленного металла D 15 мм SDS-plus, в коробке.

Водооткачивающее приспособление

Водооткачивающее приспособление для мокрого сверления до D 170 мм, состоит из состоящее из водосборного кольца с уплотнительным кольцом, резиновой шайбы D 200 мм, подгоняется к диаметру сверлильной колонки, и универсального прижима для всех стоек сверлильного станка REMS, в качестве принадлежности.

Комплект поставки

REMS Пикус S2/3,5 базовый пакет. Электрический алмазный инструмент для кольцевого сверления отверстий в бетоне, железобетоне, кирпичной кладке всех видов, природном камне, асфальте, бесшовном полу всех видов, D 40–300 мм. Для сухого/мокрого сверления, для работы на сверлильной стойке. Приводной инструмент с резьбовым соединением для сверлильной коронки UNC 1¼" наружная, трехступенчатый редуктор, не требующий технического обслуживания с проскальзывающей муфтой безопасности, универсальный двигатель 230 В, 50–60 Гц, 3420 Вт. Мультифункциональная электроника с мягким пуском, ограничением числа оборотов на холостом ходу, защитой от перегрузок. Толч ковый переключатель с фиксатором. PRCD – выключатель. Число оборотов сверлильного шпинделя 320 мин⁻¹, 760 мин⁻¹. Шланг подачи воды с регулируемым запорным клапаном, быстродействующей муфтой с водостопом и соединением под шланг ½". Стопорное кольцо. Рожковый односторонний ключ SW 32. В картонной упаковке.

	Арт.-№
	180012R220

Другие сетевые напряжения по запросу.



Комплект поставки

REMS Пикус S2/3,5 Сет Титан. REMS Пикус S2/3,5 базовый пакет со стойкой REMS Титан, включая комплект крепежа для кирпичной кладки и бетона.

	Арт.-№
	180030R220

Другие сетевые напряжения по запросу.



Оснастка

Наименование

REMS Универсальные алмазные коронки кольцевого сверления, индуктивная пайка, возможно повторное использование, страница 242.

REMS Универсальные алмазные коронки кольцевого сверления LS, лазерная сварка, устойчивость к высоким температурам, страница 243.

REMS Пуль L / M, пылеуловитель сухой и мокрый, страница 248

Дополнительные аксессуары страница 240–241.



Комплект поставки

REMS Симплекс 2. Прочная, удобная стойка для алмазного сверления до D 200 мм. Стойка из прочного прямоугольного профиля из прецизионной стали. \varnothing 50 мм, с наклепом, механически точно обработанного, для мягкого безвибрационного хода подающих салазок. Стойка стабильной конструкции с двумя винтовыми креплениями, для высокой устойчивости при сверлении. Стойка из стального профиля. 4 установочных винта для компенсации неровностей пола и точной установки. Зажимной уголок для крепления приводных машин с зажимным крепежным патроном D 60 мм. Подающие салазки направляются по всем сторонам за счет регулируемых пластиковых подшипников скольжения. Точное подающее устройство гарантирует легкое сверление без вибрации и точную подачу при сверлении без образования вибрации. Для высокого прижима при подаче и продолжительного срока службы сверлильных коронок. В подающие салазки встроен ватерпас для точного выравнивания стойки. Фиксация подающих салазок для легкой установки сверлильных коронок и безопасной транспортировки. Прочный зажимной уголок, устойчивый к изгибу и скручиванию, для установки приводных машин с зажимным крепежным патроном D 60 мм. Передающий усилие гребенчатый привод с эргономичным, монтируемым с обеих сторон подающих салазок рычагом подачи. Широкая стальная гребенка. Вес 12 кг.

С инструментами, включающими шестигранный штифтовой ключ SW 6, гаечные ключи SW 19 и SW 30 и крепежный комплект для кирпичной кладки и бетона, состоящий из 2 замковых анкеров M12 для кирпичной кладки, 10 забивных анкеров M12 для бетона, насадок для забивных анкеров M12, резьбового стержня с накаткой с резьбой M12 x 65, быстрозажимной гайки, шайбы, бура из твердого металла по камню \varnothing 15 мм SDS-plus, в картонной коробке.

Для REMS Пикус S1, REMS Пикус S3, REMS Пикус SR
и приводов других производителей.

	Арт.-№	
	183700R	



Info

Комплект поставки

REMS Титан. Прочная, особо устойчивая стойка для сверления в железобетоне и др. материалах до D 300 мм. Для самых высоких требований. Стойка из прочного прямоугольного профиля из прецизионной стали. \varnothing 50 мм, с наклепом, механически точно обработанной, для мягкого безвибрационного хода подающих салазок. С бесступенчатым отклонением до 45°, с двойной опорой на регулируемых цельных стальных стойках, для обеспечения высокого давления подачи. Особо прочная трехсторонняя направляющая стойки на основании и трехкратное перекрестное крепление для высокой устойчивости при вертикальном сверлении. 4 рым-болта для выравнивания неровностей поверхности пола и точной установки. Шкала глубины сверления. Подающие салазки направляются по всем сторонам за счет регулируемых пластиковых подшипников скольжения. Точное подающее устройство гарантирует легкое сверление без вибрации и точную подачу при сверлении без образования вибрации. Для высокого прижима при подаче и продолжительного срока службы сверлильных коронок. В подающие салазки встроен ватерпас для точного выравнивания стойки. Фиксация подающих салазок для легкой установки сверлильных коронок и безопасной транспортировки. Прочная прижимная планка из износостойчивого высокопрочного чугуна. Быстрозажимное устройство для крепления приводных машин с соответствующей соединительной пластиной. Особо устойчивый зажимной уголок, устойчивый к изгибу и скручиванию, для крепления приводных машин с зажимным крепежным патроном D 60 мм. Передающий усилие гребенчатый привод с эргономичным, монтируемым с обеих сторон подающих салазок рычагом подачи. Широкая стальная гребенка. Основание с пазом для уплотнительного кольца вакуумного крепления. Вакуумное крепление как аксессуар. Сверлильная стойка с регулируемой зажимной головкой для закрепления стойки между потолком и полом или между двумя стенами. Подвижная стойка для легкой транспортировки. Вес 19,5 кг.

С инструментами, включающими шестигранный штифтовой ключ SW 6, гаечные ключи SW 19 и SW 30 и крепежный комплект для кирпичной кладки и бетона, состоящий из 2 замковых анкеров M12 для кирпичной кладки, 10 забивных анкеров M12 для бетона, насадок для забивных анкеров M12, резьбового стержня с накаткой с резьбой M12 x 65, быстрозажимной гайки, шайбы, бура из твердого металла по камню \varnothing 15 мм SDS-plus, в картонной коробке.

Системное преимущество: Для REMS Пикус S1, REMS Пикус S3, REMS Пикус SR, REMS Пикус S2/3,5 и приводов других производителей. В случае применения с REMS Пикус SR используйте комплект распорных деталей (см. ниже).

	Арт.-№	
	183600R	

Наименование	Арт.-№	
Комплект распорок для дополнительной стабилизации приводной машины REMS Пикус SR на стойке сверлильного станка REMS Титан, состоящий из распорки и 2 винтов с цилиндрической головкой M 8 x 65	183632R	



Info

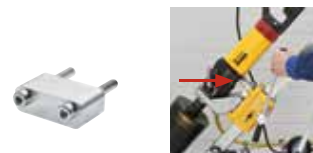

Наименование	Арт.-№
Ручной насос для подачи воды 10 л , для «мокрого» сверления без подключения воды	182006 R
Шаблон для сверления Титан для простого размещения крепежных отверстий. Для стойки REMS Титан	183605 R
Сверло по камню из закаленного металла D 15 мм SDS-plus для забивных анкеров M12	079018
Забивной анкер M12, 50 штук , для бетона	079005 R50
Насадка для забивного анкера M12	182050 R
Сверло по камню из закаленного металла D 20 мм SDS-plus для распорных анкеров M12	079019
Замковый анкер M12, 10 штук , для кирпичной кладки, многоразового применения	079006 R10
Комплект быстрой фиксации стойки 160 состоящей из рифленого анкера со сплошной накаткой M12 × 52, быстрозажимной гайки, шайбы.	079010
Комплект быстрой фиксации стойки 500 для крепления стойки без анкеров, с установочным винтом со сплошной накаткой 500 мм, 2 быстрозажимными гайками, шайбами	183607 R
Вакуумное крепление Титан , состоящее из крышки с ниппелем для соединения под шланг 3/4" и уплотнительного кольца для основания стойки.	183603 R
Вакуумный насос , для создания разрежения ≤ -900 мбар (90%), состоящий из шибберного насоса сухого хода, без масла, производительностью 6 м³/ч, конденсаторного двигателя 230 V, 50–60 Гц, 250 Вт, с защитой от брызг, внутреннего всасывающего фильтра с функцией шумоподавления и 5 м тканного шланга из ПВХ с быстрозажимной муфтой.	183670 R220
Лазерный указатель центра отверстия	183604 R
Приспособление для засверловки G 1/2 , с отверстиями для отсасывания сверлильной пыли из отверстия с помощью всасывающего ротора (арт. № 181160 R), со сверлом по камню из твердого сплава Ø 8 мм.	180140 R
Сверло по камню из закаленного металла D 8 мм для засверливающей направляющей	079013
Односторонний рождовый гаечный ключ SW 41 для отвинчивания универсальных алмазных коронок	079003
Стопорное кольцо для быстрой смены алмазной коронки для колонкового бурения	180015
Удлинитель 200 мм	180155 R
Точильный камень для алмазных коронок	079012
Специальный нивелир со специальными гироскопами для выставления стойки установки алмазного бурения в 3-х плоскостях	182009
Всасывающий ротор для улавливания пыли с резьбовым подсоединением G 1/2 внешним, UNC 1 1/4 внешним и с подсоединением для REMS Пуль и других подходящих пылесосов.	180160 R
Устройство подачи воды , для мокрого сверления до D 170 мм, состоящее из водосборного кольца с уплотнительным кольцом, резиновой шайбы D 200 мм и универсального прижимного устройства для всех стоек REMS.	183606 R
Шайба D 200 мм, 10 штук , для устройства отсасывания воды	183675 R10
REMS Пуль L / M , сухой и мокрый улавливатель пыли, сертифицирован для улавливания опасной для здоровья пыли по EN 60335-2-69, см. стр. 248	

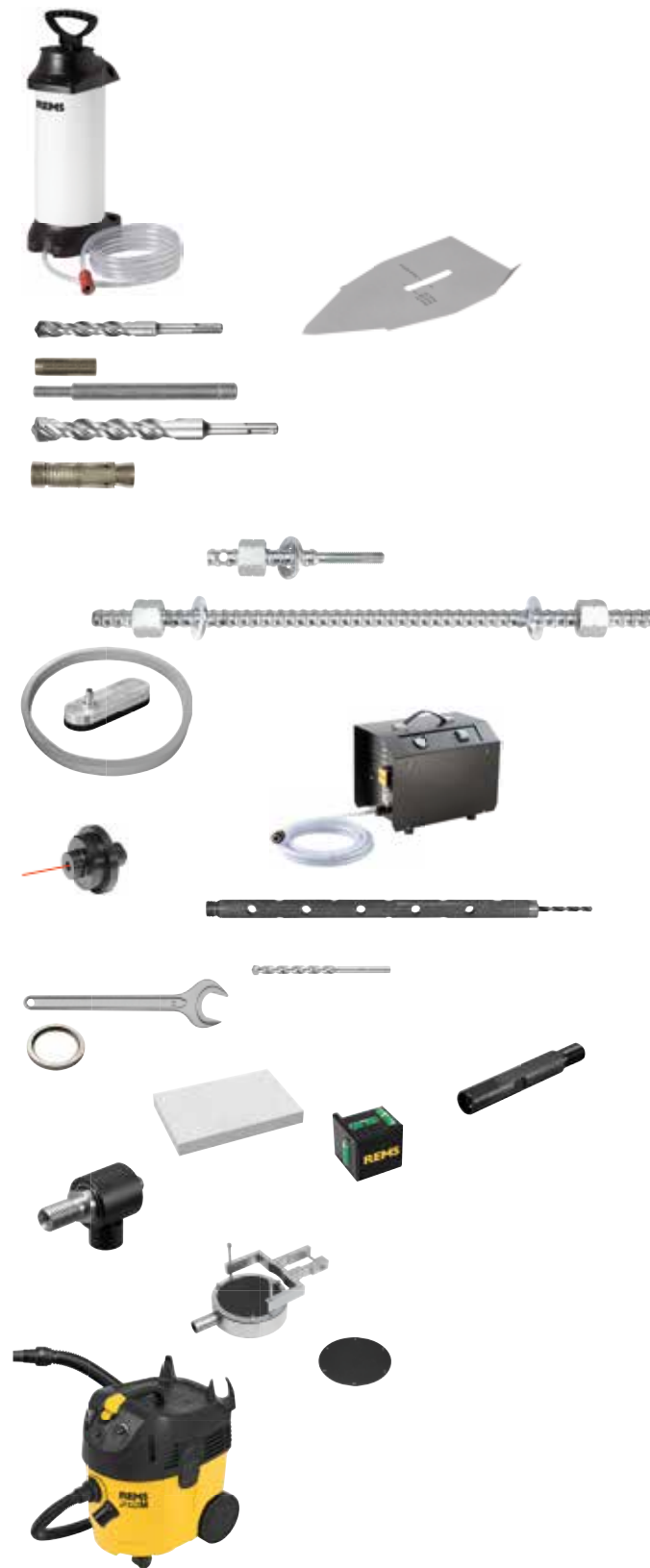

REMS универсальные алмазные коронки

Для REMS Пикус S1, Пикус SR, Пикус S3, Пикус S2/3,5 и приводов других производителей

Высококачественные универсальные алмазные коронки. Индуктивная пайка. Универсальные для сухого/мокрого сверления, сверления на весу или на стойке. Идеальны для универсального применения для работ по железобетону, кирпичной кладке и других материалов.

Бетон, железобетон, кирпичная кладка всех видов, природный камень, асфальт, бесшовный пол всех видов и другие D 32–300 мм

REMS Универсальные алмазные коронки – Индуктивная пайка. Алмазные сегменты с клинообразной заборной частью (“форма крыши”) для быстрой, легкой и тихой засверловки.

Универсальные, применимы для различных материалов.

Универсальное применение для многих материалов, для сухого и влажного сверления, с руки или с помощью стойки сверлильного станка.

Единое резьбовое посадочное соединение UNC 1¼ внутренняя, глубина сверления 420 мм.

Специально разработанные высококачественные алмазные сегменты с высоким содержанием алмазов и специальным связующим материалом, для особо длительного срока эксплуатации.

Алмазные сегменты с клинообразной заборной частью (“форма крыши”) для быстрой, легкой и тихой засверловки. Индуктивная пайка на полностью автоматизированных напаячных установках для постоянно высокого качества пайки. Коронки с напаянными алмазными сегментами восстанавливаются простой высокотемпературной пайкой.

Стопорное кольцо для быстрой смены алмазной коронки для колонкового бурения, в качестве дополнительной комплектации.

В качестве привода используется привод REMS Пикус или подходящие приводы иных производителей с резьбовым посадочным соединением UNC 1¼ (наружная). Адаптер для установки алмазной кольцевой коронки REMS к приводам с посадочным соединением иного типа поставляется в качестве дополнительного аксессуара.



Продукция немецкого производства



Комплект поставки

REMS Универсальные алмазные коронки. Индуктивная пайка, повторное использование. Универсальные для сухого/мокрого сверления, сверления на весу или на стойке. Для многих материалов, напр., в бетоне, железобетоне, кирпичной кладке всех видов, природном камне, асфальте, бесшовном полу всех видов. Единое резьбовое посадочное соединение UNC 1¼ внутренняя, глубина сверления 420 мм. В картонной упаковке.

D × глубина × длина	Кол-во сегментов	Арт.-№
UDKB 32 × 420 × UNC 1¼	4	181010R
UDKB 42 × 420 × UNC 1¼	4	181015R
UDKB 52 × 420 × UNC 1¼	5	181020R
UDKB 62 × 420 × UNC 1¼	6	181025R
UDKB 72 × 420 × UNC 1¼	7	181030R
UDKB 82 × 420 × UNC 1¼	7	181035R
UDKB 92 × 420 × UNC 1¼	8	181040R
UDKB 102 × 420 × UNC 1¼	8	181045R
UDKB 112 × 420 × UNC 1¼	9	181050R
UDKB 125 × 420 × UNC 1¼	10	181057R
UDKB 132 × 420 × UNC 1¼	11	181060R
UDKB 152 × 420 × UNC 1¼	12	181065R
UDKB 162 × 420 × UNC 1¼	12	181070R
UDKB 182 × 420 × UNC 1¼	12	181075R
UDKB 200 × 420 × UNC 1¼	12	181080R
UDKB 225 × 420 × UNC 1¼	13	181085R
UDKB 250 × 420 × UNC 1¼	14	181090R
UDKB 300 × 420 × UNC 1¼	22	181095R



Оснастка

Наименование	Арт.-№
Стопорное кольцо для быстрой смены алмазной коронки для колонкового бурения	180015
Удлинитель 200 мм	180155R
Адаптер UNC 1¼ наружная – G ½ наружная	180052
Адаптер UNC 1¼ наружная – G ½ внутренний	180056
Адаптер UNC 1¼ наружная – Hilti BI	180053
Адаптер UNC 1¼ наружная – Hilti BU	180054
Адаптер UNC 1¼ наружная – Würth	180055
Точильный камень для алмазных коронок	079012
Гаечный ключ SW 41 для алмазных сверлильных коронок	079003

Адаптеры для использования алмазной кольцевой коронки REMS LS с приводами других производителей - по запросу.



REMS универсальные алмазные коронки LS

Для REMS Пикус S1, Пикус SR, Пикус S3, Пикус S2/3,5 и приводов других производителей

Высококачественные универсальные алмазные коронки. Лазерная сварка. Универсальные для сухого/мокрого сверления, сверления на весу или на стойке. Идеальны для универсального применения для работ по железобетону, кирпичной кладке и другим материалам.

Бетон, железобетон, кирпичная кладка всех видов, природный камень, асфальт, бесшовный пол всех видов и другие D 32–200 мм

REMS Универсальные алмазные коронки LS – лазерная сварка. Алмазные сегменты с клинообразной заборной частью (“форма крыши”) для быстрой, легкой и тихой засверловки.

Универсальные, применимы для различных материалов.

Универсальное применение для многих материалов, для сухого и мокрого сверления, на весу или с помощью стойки для сверлильной установки
Единая соединительная резьба UNC 1¼ внутренняя, глубина сверления 420 мм.

Специально разработанные высококачественные алмазные сегменты с высоким содержанием алмазов и специальным связующим материалом, для особо длительного срока эксплуатации

Алмазные сегменты с клинообразной заборной частью (“форма крыши”) для быстрой, легкой и тихой засверловки. Лазерная сварка на автоматических сварочных машинах для достижения стабильно высокого качества сварных соединений. Высокая термостойкость – сегменты не отпаиваются и при высокой температурной нагрузке / перегреве

Стопорное кольцо для быстрой смены алмазной коронки для колонкового бурения, в качестве дополнительной комплектации.

В качестве привода используется привод REMS Пикус или подходящие приводы иных производителей с резьбовым посадочным соединением UNC 1¼ (наружная). Адаптер для установки алмазной кольцевой коронки REMS LS к приводам с посадочным соединением иного типа поставляется в качестве дополнительного аксессуара



Комплект поставки

REMS Универсальные алмазные коронки. Лазерная сварка, устойчивость к высоким температурам. Универсальные для сухого/мокрого сверления, сверления на весу или на стойке. Для многих материалов, напр., в бетоне, железобетоне, кирпичной кладке всех видов, природном камне, асфальте, бесшовном полу всех видов. Единое резьбовое посадочное соединение UNC 1¼ внутренняя, глубина сверления 420 мм. В картонной упаковке.

D × глубина × длина	Кол-во сегментов	Арт.-№
UDKB LS 32 × 420 × UNC 1¼	1	181410R
UDKB LS 42 × 420 × UNC 1¼	4	181415R
UDKB LS 52 × 420 × UNC 1¼	5	181420R
UDKB LS 62 × 420 × UNC 1¼	6	181425R
UDKB LS 72 × 420 × UNC 1¼	6	181430R
UDKB LS 82 × 420 × UNC 1¼	7	181435R
UDKB LS 92 × 420 × UNC 1¼	8	181440R
UDKB LS 102 × 420 × UNC 1¼	9	181445R
UDKB LS 112 × 420 × UNC 1¼	9	181450R
UDKB LS 125 × 420 × UNC 1¼	10	181457R
UDKB LS 132 × 420 × UNC 1¼	10	181460R
UDKB LS 152 × 420 × UNC 1¼	11	181465R
UDKB LS 162 × 420 × UNC 1¼	12	181470R
UDKB LS 182 × 420 × UNC 1¼	13	181475R
UDKB LS 200 × 420 × UNC 1¼	14	181480R



Оснастка

Наименование	Арт.-№
Стопорное кольцо для быстрой смены алмазной коронки для колонкового бурения	180015
Удлинитель 200 мм	180155R
Адаптер UNC 1¼ наружная – G ½ наружная	180052
Адаптер UNC 1¼ наружная – G ½ внутренний	180056
Адаптер UNC 1¼ наружная – Hilti BI	180053
Адаптер UNC 1¼ наружная – Hilti BU	180054
Адаптер UNC 1¼ наружная – Würth	180055
Точильный камень для алмазных коронок	079012
Гаечный ключ SW 41 для алмазных сверлильных коронок	079003

Адаптеры для использования алмазной кольцевой коронки REMS LS с приводами других производителей - по запросу.



Сверла по кафелю REMS

Полые сверла для сухого сверления

Полые сверла для сухого сверления с алмазами для быстрого и чистого сверления кафеля всех видов. Идеально для монтажа и ремонта.

Керамика, керамогранит, гранит, мрамор и т.д.

Сверла по кафелю REMS – для сухого сверления.

Универсальное использование для сухого сверления без ударов в керамике, керамограните, мраморе и других материалах. Плитка не дает сколов.

Вода не нужна.

Специальное наполнение внутри полого сверла в качестве охлаждающего средства при нагревании становится жидким и охлаждает сверло.

Простая засверловка без упора благодаря специальному приспособлению с вакуумным креплением.

6-гранная посадка 1/4".

Привод от аккумуляторной дрели-шурупверта REMS Хеликс (стр. 91) и других дрелей-шурупвертов/дрелей (число оборотов ≥ 1000 мин⁻¹).

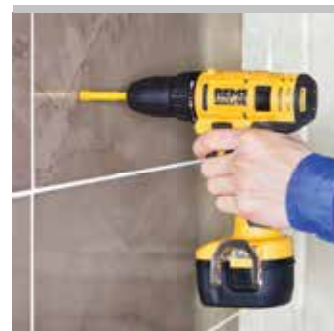

Комплект поставки

Комплект сверл по кафелю REMS 6-8-10. Полые сверла для сухого сверления с алмазами со специальным наполнением. Для керамики, керамогранита, гранита, мрамора и других материалов. Сверла по кафелю D 6, 8, 10 мм, приспособление для засверловки с вакуумным креплением. В блистерной упаковке.

	Арт.-№
	181700R



Оснастка

Наименование	Арт.-№
Сверла по кафелю REMS D 5 мм	181710R
Сверла по кафелю REMS D 6 мм	181711R
Сверла по кафелю REMS D 8 мм	181712R
Сверла по кафелю REMS D 10 мм	181713R
Сверла по кафелю REMS D 12 мм	181714R
Сверла по кафелю REMS D 14 мм	181715R

REMS Хеликс, аккумуляторная дрель-шурупверт, см. стр. 91





Компактный, удобный электроинструмент для сухой шлицевания и резки, напр., бетона, железобетона, кирпичной кладки всех видов, природного камня, бесшовного пола всех видов. Для мастерских и промышленности

Крокодил 125

Глубина штробы	≤ 38 мм
Ширина штробы	≤ 43 мм
Количество алмазных отрезных дисков	1–2

Крокодил 180 SR

Глубина штробы	≤ 61 мм
Ширина штробы	≤ 62 мм
Количество алмазных отрезных дисков	1–3

REMS Универсальные алмазные отрезные диски, для подходящих приводов других производителей, см. стр. 247.

REMS Крокодил – прорезание вместо долбления. Полностью прилегающая пластина. Мультифункциональная электроника.

Универсальное применение

Универсальный привод для сухой резки и шлифования. Идеально для вырезания штроб под укладку труб и электропроводки при монтаже систем отопления, сантехнических, электротехнических систем и систем охлаждения и кондиционирования

Конструкция

REMS Крокодил 125: Компактная, удобная машина, всего 5,8 кг. Прочная, подходит для использования на стройках. Простая, быстрая работа. напр., вырезание штробы в кирпичной кладке длиной 500 мм, глубиной 38 мм, всего за 25 с. Полностью прилегающая пластина во время всего процесса шлицевания/отрезания для управляемого погружения алмазных отрезных кругов, надежной работы без образования пыли и легкой, равномерной подачи. Практичная ручка выключателя, регулируется по 2 позициям, параллельно или поперечно оси машины, и откидная рукоятка, для оптимального рабочего положения и эргономики. Фиксация приводного вала для простой смены универсальных алмазных отрезных кругов. Плавно регулируемый по глубине упор. 4 дистанционные шайбы различной толщины согласно требуемой ширине щели, свинчатые с отрезными шлифовальными кругами в устойчивый блок, обеспечивают равномерную ширину щели. Встроенный в корпус всасывающий патрубок для подсоединения пылесоса.

REMS Крокодил 180 SR: Компактная, удобная машина, всего 8,0 кг. Прочная, подходит для использования на стройках. Простая, быстрая работа. напр., вырезание штробы в кирпичной кладке длиной 500 мм, глубиной 61 мм, всего за 34 с. Полностью прилегающая пластина во время всего процесса шлицевания/отрезания для управляемого погружения алмазных отрезных кругов, надежной работы без образования пыли и легкой, равномерной подачи. Практичная ручка выключателя с 3-кратным передающим усилие рычажным действием для легкого погружения и сильной подачи. Откидная рукоятка, для оптимального рабочего положения и эргономики. Фиксация приводного вала для простой смены универсальных алмазных отрезных кругов. Плавно регулируемый по глубине упор. Дистанционные шайбы различной толщины согласно требуемой ширине щели, свинчатые с отрезными шлифовальными кругами в устойчивый блок, обеспечивают равномерную ширину щели. Встроенный в корпус всасывающий патрубок для подсоединения пылесоса.

Привод

REMS Крокодил 125: Прочный, мощный универсальный двигатель 1850 Вт. Скорость вращения приводного вала под нагрузкой отрезных дисков 5000 мин⁻¹. Прочный, не нуждающийся в уходе механизм. Соединительный провод 2,3 м. Предохранительный переключатель импульсного режима с блокировкой случайного включения.

REMS Крокодил 180 SR: Прочный, мощный универсальный двигатель 2000 Вт. Скорость вращения приводного вала под нагрузкой отрезных дисков 4500 мин⁻¹. Защита от перегрева с помощью контроля температуры обмотки возбуждения двигателя с позистором. Прочный, не нуждающийся в уходе механизм. Соединительный провод 5,7 м. Предохранительный переключатель импульсного режима с блокировкой случайного включения. Защита от непреднамеренного запуска при отказе сетевого питания.

Регулировка скорости

Тахоэлектроника для управления скоростью вращения (REMS Крокодил 180 SR) поддерживает постоянный уровень скорости вращения в том числе под нагрузкой. Заданное число оборотов отрезного шлифовального круга сохраняется до сопротивления и выхода за минимально допустимый предел. Приводной двигатель не работает. Сразу после разгрузки приводной машины устанавливается заданное число оборотов, с которым пользователь может продолжать работу (Патент EP 2 085 191). Преимущество: Скорость резки (число оборотов под нагрузкой) остается неизменной в течение всего рабочего процесса, что обеспечивает высокую производительность резания.

Мультифункциональная электроника

Мультифункциональная электроника с ограничителем пускового тока для плавного пуска, для аккуратной подачи алмазных отрезных дисков, автоматического ограничения скорости вращения на холостом ходу для уменьшения шума и продления срока службы двигателя, защита от блокировки двигателя и редуктора.

Универсальные алмазные отрезные диски

Универсальное использование для прямого вырезания штробы и резки. Специально разработанные, высококачественные алмазные сегменты с большим содержанием алмазов и специальным связующим для максимальной производительности вырезания штробы/резки и длительного срока службы.



Полностью прилегающая пластина во время всего процесса шлицевания/отрезания для управляемого погружения алмазных отрезных кругов, надежной работы без образования пыли и легкой.

REMS Крокодил 125/180 SR

Алмазный штроборез и шлифовально-разрезной станок

На выбор универсальные алмазные отрезные диски REMS LS Turbo, лазерная сварка, устойчивые к воздействию высоких температур, для быстрых резов и резов в твердых материалах или универсальные алмазные отрезные диски REMS LS H-P, High-Performance, лазерная сварка, устойчивые к воздействию высоких температур, для быстрых резов и резов в особенно твердых материалах, с большим сроком службы, (стр. 247) металлическое основание согласно EN 13236. Посадочное отверстие D 22,23 мм.

Улавливание пыли по EN 60335-2-69

При работе с минеральными строительными материалами, например, бетоном, железобетоном, кирпичной кладкой, бесшовным полом, образуется большое количество кварцсодержащей минеральной пыли (мелкой кварцевой пыли), опасной для здоровья. Вдыхание мелкой кварцевой пыли опасно для здоровья. Согласно EN 60335-2-69 предписано использовать для отсасывания опасной для здоровья пыли с граничными параметрами взрывоопасности/граничным параметром > 0,1 мг/м³ как минимум безопасный пылесос для класса пыли M. Учтите национальные предписания. REMS Пуль M, пылесос для сухой и влажной уборки, класс пыли M (стр. 248).

Комплект поставки

REMS Крокодил 125 базовый пакет. Электрический алмазный штроборезный и шлифовально-отрезной станок для прорезания штробы и разрезания бетона, железобетона, кирпичной кладки всех видов, природного камня, бесшовного пола всех видов. Глубина штробы 38 мм, плавная регулировка. Ширина штробы ≤ 43 мм, изменяется с помощью прокладок 3, 6, 10, 20 мм. Привод с приводным валом D 22,2 мм, для 1 или 2 алмазных дисков по EN 13236, ≤ D 125 мм, редуктором не требующим обслуживания, универсальным двигателем 230 В, 50–60 Гц, 1850 Вт. Многофункциональная электроника с плавным пуском, ограничением скорости вращения на холостом ходу, защитой от перегрузки. Соединительный провод 2,3 м. Предохранительный переключатель импульсного режима с блокировкой случайного включения. Скорость вращения под нагрузкой 5000 мин⁻¹. Патрубок для подключения к пылесосу/пылеотводу. Гаечный ключ SW 13. В прочном чемодане.

Арт.-№	
185010R220	

Другие сетевые напряжения по запросу.

Комплект поставки

REMS Крокодил 180 SR базовый пакет. Электрическая просечная и разрезная машина с алмазным диском и системой регулирования скорости. Для просечки и резки, например, бетона, железобетона, кирпичной кладки любого вида, природного камня, бесшовного пола любого вида. Глубина штробы 61 мм, плавная регулировка. Ширина штробы ≤ 62 мм, изменяется с помощью прокладок 3, 6, 10, 20 мм. Привод с приводным валом D 22,2 мм, для 1, 2 или 3 алмазных дисков по EN 13236, ≤ D 180 мм, редуктором не требующим обслуживания, универсальным двигателем 230 В, 50–60 Гц, 2000 Вт. Многофункциональный блок электроники с плавным пуском, ограничением скорости вращения на холостом ходу, предохранителем от перегрузки, защитой от блокировки. Соединительный провод 5,7 м. Защита от непреднамеренного запуска при отключении сетевого питания. Предохранительный выключатель импульсного режима с блокировкой повторного включения. Скорость вращения под нагрузкой 4500 мин⁻¹. Патрубок для подключения к пылесосу/пылеотводу. Гаечный ключ SW 13. В прочной металлической коробке.

Арт.-№	
185011R220	

Другие сетевые напряжения по запросу.

Оснастка

Наименование	Арт.-№
REMS Крокодил 125 приводная машина	185000R220
REMS Крокодил 180 SR приводная машина	185001R220
Универсальный алмазный отрезной диск REMS LS-Turbo D 125 мм, лазерная сварка, устойчивый к воздействию высоких температур, для быстрого резания и резания твердых материалов, с металлической основой по EN 13236	185021R
Универсальный алмазный отрезной диск REMS LS-Turbo D 125 мм, High-Performance, лазерная сварка, устойчивый к воздействию высоких температур, для быстрого резания и резания очень твердых материалов, с металлической основой по EN 13236.	185022R
Универсальный алмазный отрезной диск REMS LS-Turbo D 180 мм, лазерная сварка, устойчивый к воздействию высоких температур, для быстрого резания и резания твердых материалов, с металлической основой по EN 13236	185026R
Универсальный алмазный отрезной диск REMS LS-Turbo D 180 мм, High-Performance, лазерная сварка, устойчивый к воздействию высоких температур, для быстрого резания и резания очень твердых материалов, с металлической основой по EN 13236.	185027R
Шлифовальный резец для удаления перегородки после шлицевания	185024R
Чемодан с прокладкой для REMS Крокодил 125	185054R
Стальной чемодан	185058R

REMS Пуль L / M, пылеуловитель сухой и мокрый, см. стр. 248



Мощный электрический пылеуловитель сухой и мокрый с автоматической чисткой фильтров. Для применения в мастерских и промышленности.

Для всасывания пыли, грязи и жидкостей.

Идеально для удаления пыли из пазов, при отрезании, сверлении и шлифовании.

Сертифицирован в качестве пылесоса и уловителя опасной для здоровья пыли.

Идеально подходит для всасывания шлама при кольцевом сверлении.

REMS Пуль L

Класс пыли по EN 60335-2-69	L
Граничные параметры взрывоопасности/ граничные параметры на рабочем месте	> 1 мг/м ³
Степень пропускания	≤ 1 %

REMS Пуль M

Класс пыли по EN 60335-2-69	M
Граничные параметры взрывоопасности/ граничные параметры на рабочем месте	> 0,1 мг/м ³
Степень пропускания	≤ 0,1 %

REMS Пуль – для сухого и мокрого улавливания пыли. Неизменно высокая мощность всасывания благодаря постоянной автоматической чистке фильтров. Сертифицировано для работы с опасной для здоровья пылью.

Универсальное применение

Мощный, удобный пылесос для сухого и мокрого всасывания. Для всасывания пыли, грязи и жидкостей. Идеально подходит для удаления пыли из пазов, при отрезании, кольцевом сверлении и шлифовании. Сертифицирован в качестве пылесоса и пылеуловителя для работы с опасной для здоровья пылью класса M по EN 60335-2-69. Для применения в мастерских и промышленности.

Конструкция

Компактная, удобная конструкция. REMS Пуль L/M всего 12,7 кг. Легкость и мобильность благодаря прорезиненным ходовым колесам и поворотным направляющим роликам, фиксируется с помощью направляющего ролика с фиксатором. Резервуар большой емкости 35 л, заливка жидкости - 19 л. Выключатель и переключатель для автоматической чистки фильтра со встроенным зеленым светодиодом и индикатором готовности к эксплуатации автоматического устройства чистки фильтра. Переходник для подсоединения электроинструмента к пылесосу, индивидуально настраивается на всасывающий патрубок используемого электроинструмента. Гибкий всасывающий шланг 2,5 м, практичный удлинитель всасывающего шланга 2,5 м, эргономичная ручка, 2 вставные, хромированные металлические всасывающие трубы 0,5 м для подгонки длины всасывающей трубы. Широкая плоская всасывающая насадка для жидких сред/сухих продуктов 300 мм с прорезиненными роликами, по выбору монтируется щетка для всасывания пыли и грязи или резиновые губки для всасывания жидкости. Насадка для всасывания из зазоров для узких мест. Большой рабочий радиус благодаря кабелю длиной 7,5 м. Встроенные в пылесос крепления для кабеля, всасывающего шланга, металлических всасывающих труб и принадлежностей. Практичная рукоятка для переноски.

REMS Пуль M подходит для всасывания опасной для здоровья пыли класса M по EN 60335-2-69 и сертифицирован для этого, с электронным контролем объемного потока, переключатель для адаптации мощности всасывания к различным диаметрам всасывающего шланга (21, 27, 35, 40, 50 мм) и заглушка для соединительного патрубка всасывающего шланга.

Постоянная автоматическая чистка фильтра

REMS Пуль L и REMS Пуль M с инновационной, патентованной, автоматической чисткой фильтра, предотвращает забивание фильтра пылью, очень эффективны для работы с тонкой пылью. Плоский складчатый фильтр автоматически очищается каждые 15 с посредством целенаправленных, мощных толчков воздуха. Усилие всасывания во время очистки остается стабильным. Патентованная система плоских складчатых фильтров.

Привод

Прочный, мощный байпасный двигатель, 1200 Вт, с мощной турбиной. Высокая мощность всасывания, плавное регулирование до объема воздуха ≤ 74 л/с, для оптимальной адаптации к площади всасывания и всасываемому материалу.

Автоматика отключения

Индикатор уровня заполнения с автоматическим отключением при достижении максимального уровня жидкости при всасывании электрически проводящих жидкостей.

Автоматика включения/выключения электроинструмента

Встроенная в пылесос электрическая розетка для инструментов до 2200 Вт, с электронной автоматикой включения/выключения. При включении/выключении электроинструмента пылесос автоматически включается/выключается. Для экономичной работы.

Антистатическая система (REMS Пуль M)

Статический заряд отводится через проводящие всасывающие металлические трубы, проводящую ручку E, проводящий всасывающий шланг E, проводящий удлинитель шланга E и проводящий патрубок всасывающего шланга на заземленную верхнюю часть пылесоса.



Сертифицированные пылесосы и пылеуловители для работы с опасной для здоровья пылью по EN 60335-2-69.



Улавливание опасной для здоровья пыли при резании и шлицевании: REMS Пуль M Сет



Улавливание опасной для здоровья пыли при сухом сверлении: REMS Пуль M Сет D

Улавливание пыли по EN 60335-2-69

См. стр. 246.

Отсасывание воды

Для отсасывания воды необходим плоский складчатый фильтр PES. При необходимости использовать мешки фильтра для жидких сред или полиэтиленовые мешки. Мешки фильтра для жидких сред при всасывании грязной воды отделяют воду от твердых частиц грязи. Полиэтиленовые мешки упрощают удаление грязи и предотвращают отложение грязи в резервуаре.

Комплект поставки

REMS Пуль Сет. Электрический сухой и мокрый пылеулавливатель для промышленного применения. Для всасывания пыли, грязи и жидкостей. Идеально для удаления пыли из пазов, при отрезании, сверлении и шлифовании. Сертификация в качестве пылесосов и пылеуловителей для работы с опасной для здоровья пылью по EN 60335-2-69¹⁾. Байпасный двигатель 230 В, 50–60 Гц, 1200 Вт. Выключатель и переключатель для автоматической чистки фильтров со встроенным зеленым светодиодом. Переключатель мощности всасывания для плавного регулирования объема воздуха ≤ 74 л/с. Ограничитель уровня наполнения с автоматическим отключением. Автоматическая чистка фильтра. Электрическая розетка для инструментов до 2200 Вт, с электронной автоматикой включения/выключения. Большой объем резервуара 35 л, объем для заполнения жидкостью 19 л. Двигается, 2 колеса, направляющий ролик/направляющий ролик с блокировкой. Соединительный кабель 7,5 м. 1 шт. бумажный мешок для фильтра, 1 шт. бумажный фильтр. 2 всасывающие металлические трубы по 0,5 м, ручка, всасывающий шланг 2,5 м, удлинитель всасывающего шланга 2,5 м. Насадка для всасывания мокр./сух. 300 мм с роликами, щетками, резиновыми губами. Насадка для всасывания из зазоров. Переходник шланг всасывания/электроинструмент. Встроенные крепления для соединительного кабеля, шланга всасывания и принадлежностей. В коробке.

Наименование	Исполнение	Арт.-№
Пуль L Сет	Класс пыли L, граничные параметры взрывоопасности/граничные параметры на рабочем месте > 1 мг/м ³ , степень пропускания ≤ 1 %.	185500R220
Пуль L Сет W	REMS Пуль L Сет с водоупорным плоским складчатым фильтром из полиэстера и водооткачивающим приспособлением. Идеальное решение для всасывания шлама при мокром сверлении со сверлильными стойками REMS.	185503R220
Пуль M Сет	Класс пыли M, граничные параметры взрывоопасности/граничные параметры на рабочем месте > 0,1 мг/м ³ , степень пропускания ≤ 0,1 %. Электронная система контроля объемного потока с акустическим сигналом. Переключатель для выбора диаметра всасывающего шланга. Заглушка для соединительного патрубка всасывающего шланга. Система антистатика с проводящими электричество всасывающими металлическими трубами, рукоятка, всасывающий шланг, удлинитель всасывающего шланга, патрубок всасывающего шланга.	185501R220
Пуль M Сет D	REMS Пуль M Сет со всасывающим ротором для отсасывания пыли. Идеальное решение для всасывания вредной для здоровья пыли при сухом сверлении с помощью REMS Пикус S1, Пикус SR, Пикус S3 и т.п.	185504R220

Всасывание шлама при мокром сверлении со сверлильными стойками REMS:

REMS Пуль L Сет W



Улавливание опасной для здоровья пыли при резании и шлифовании:

REMS Пуль L Сет

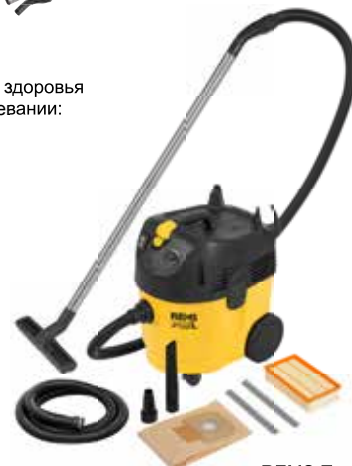

REMS Пуль L Сет



Безопасный пылесос для класса пыли L



REMS Пуль M Сет



Безопасный пылесос для класса пыли M

Оснастка

Наименование	Арт.-№
Бумажный мешок фильтра, 5 штук , целлюлоза, 2-слойные, для сухого всасывания, M-сертификация, для нормальной загрязненности, мелкая пыль	185510R05
Волокнистый мешок фильтра, 5 штук , волокно из полиэстера, 3-слойный, прочный на разрыв, для влажного и сухого всасывания, M-сертификация, для нормальной грязи, мелкая пыль, абразивная пыль, влажная грязь	185511R05
Мешок фильтра для жидких сред, 5 штук , бумага-полиэстер-спанбонд, прочный на разрыв, для мокрого и сухого всасывания, для абразивной пыли, мокрой грязи, жидкостей	185512R05
Полиэтиленовый мешок, 10 штук , для мокрого и сухого всасывания для нормальной грязи, мелкой пыли, абразивной пыли, мокрой грязи, жидкостей. Предотвращает загрязнение резервуара.	185513R10
Плоский складчатый фильтр бумага , целлюлоза, нанопокрывание, 1 шт., для сухого всасывания, M-сертификация	185514R01
Плоский складчатый фильтр PES , полиэстер, нанопокрывание, 1 шт., устойчивый к воздействию воды, не гниет, моется водой. Для мокрого и сухого всасывания, M-сертификация	185515R01
Переходник шланг всасывания/электроинструмент	185527R



¹⁾ Соблюдать национальные предписания по работе с опасной для здоровья пыли и ее утилизации.



 PRESS

Сушка Осушение



**Осушитель воздуха/
строительный осушитель**

252

Мощный, высокоэффективный осушитель воздуха/строительный осушитель помещений, напр., после затопления водопроводной водой, после наводнений, для осушения затхлых подвалов, а также для ускорения просушки, напр., бетона, кирпичных стен, штукатурки, бесшовного пола. Для применения в мастерских и промышленности.

Мощность по удалению влаги $\leq 80 \text{ л/24 ч}$

Объем воздуха $\leq 850 \text{ м}^3/\text{ч}$

REMS Зекко 80 – для осушения и удаления влаги.

Универсальное применение

Мощный, высокоэффективный осушитель воздуха/строительный осушитель помещений, напр., после затопления водопроводной водой, после наводнений, для осушения затхлых подвалов, а также для ускорения просушки, напр., бетона, кирпичных стен, штукатурки, бесшовного пола. Для применения в мастерских и промышленности.

Конструкция

Компактная, удобная конструкция в прочном корпусе из стального листа с порошковым покрытием. Вес 54 кг. Большая площадь всасывания воздуха с моющимся воздушным фильтром. Электронный гигростат для регулирования влажности воздуха: автоматическое отключение при достижении заданной влажности воздуха, автоматическое повторное включение при увеличении влажности воздуха. Боковой выход воздуха для оптимальной циркуляции. Шланг для отвода конденсата во встроенную емкость для конденсата 11,5 л (принадлежность), выводимый сбоку, для отвода конденсата в прилагаемую емкость или непосредственно в сливной трубопровод. Выключатель для рабочего положения с внутренней емкостью для конденсата на 11,5 л или без нее. Автоматическое отключение с подачей сигнала, если в случае использования внутренней емкости для конденсата на 11,5 л достигается максимальный уровень конденсата. Счетчик часов наработки и счетчик расхода электроэнергии, напр., для отчетности перед производителем работ/заказчиком. Приборная розетка для съемного соединительного кабеля. Практичный отсек для транспортировки соединительного кабеля. Прочная, подвижная рама из стальных труб с большими колесами для легкой перевозки, также по ступенькам. Несложное опускание и поднятие устройства с использованием тыльной стороны рамы из стальных труб, напр., в кузов автомобиля и с него.

Холодильный агрегат

Большая мощность по удалению влаги благодаря высококачественному холодильному агрегату с высококачественным ротационным компрессором и мощным конденсаторным двигателем 230 В, 1200 Вт, с автоматической системой оттаивания с использованием горячего газа, для длительной эксплуатации. Работает очень тихо, подходит в том числе и для жилых помещений. Мощность по удалению влаги $\leq 80 \text{ л/24 ч}$, объем воздуха $\leq 850 \text{ м}^3/\text{ч}$. Высококачественный хладагент R-407C.

Электронный блок управления

3-дюймовый ЖК-дисплей с подсветкой с диагональю 70 мм, удобной индикацией действительной влажности воздуха, заданной влажности воздуха, часов наработки, рабочего состояния холодильного агрегата, функции оттаивания, функции защиты компрессора и рабочего состояния внутренней емкости для конденсата на 11,5 л. Кнопки для регулирования влажности воздуха шагами в 1 % от 30 % до 90 %, а также регулирования продолжительной эксплуатации. Функция памяти сохраняет настройки для автоматического продолжения работы после неполадки с питанием.

Комплект для отвода воздуха

Рукав для отвода воздуха крупного размера D 200 мм, длиной 10 м, с крепежными проушинами из металла для подвешивания на месте, с соединительным фланцем, для распределения отводимого воздуха в помещении, для осушения пустот, напр., над промежуточными перекрытиями, и для дополнительной обдувки влажных поверхностей (оснастка).





Комплект поставки

REMS Зекко 80 Set. Электрический осушитель воздуха/строительный осушитель для промышленного применения. Для просушки помещений, для осушения подвальных помещений, а также для просушки, напр., бетона, кирпичных стен, штукатурки, бесшовного пола. Холодильный агрегат с ротационным компрессором и конденсаторным двигателем 230 В, 50 Гц, 1200 Вт, с автоматической системой оттаивания с использованием горячего газа, для длительной эксплуатации. Работает очень тихо. Мощность по удалению влаги ≤ 80 л/24 ч, объем воздуха ≤ 850 м³/ч. Электронный блок управления с 3-дюймовым дисплеем с подсветкой и функцией памяти. Электронный гигростат, счетчик часов наработки, счетчик расхода электроэнергии. Воздушный фильтр. В прочном корпусе из стального листа на подвижной раме из стальных труб с большими колесами. В картонной коробке.

	Арт.-№
	132010R220

Другие сетевые напряжения по запросу.

Оснастка

Наименование	Арт.-№
Емкость для конденсата на 11,5 л для отвода конденсата внутри корпуса из стального листа	132100R
Комплект для отвода воздуха , состоит из рукава для отвода воздуха D 200 мм, длиной 10 м, с крепежными проушинами из металла для подвешивания на месте, с соединительным фланцем, для распределения отводимого воздуха в помещении, для осушения пустот, напр., над промежуточными перекрытиями, и для дополнительной обдувки влажных поверхностей.	132104R
REMS Detect W , диэлектрический прибор измерения влажности для неразрушающего измерения влажности в строительных материалах, напр., бетон, кирпичная кладка, гипс, дерево	132115R



Указатель

Символы

CamScope / CamScope S.....	206, 207
CleanH.....	103
CleanM.....	103
Cu-флис.....	196
Ева.....	22
Е-Пуш 2.....	99
NoCor.....	103
Pegoxi Color.....	103
RAG.....	84
V-Jet H.....	103
V-Jet TW.....	103

А

Акку-Кат ANC VE.....	61
Аккумуляторная дрель-отвертка.....	91
Аккумуляторная Универсальная Сабельная пила.....	61
Аккумуляторный аксиальный пресс.....	176
Аккумуляторный аксиальный пресс с автоматическим возвратом.....	178, 179
Аккумуляторный радиальный пресс с принудительной подачей.....	125, 126, 127
Аккумуляторный радиальный пресс с принудительным процессом прессовки.....	151
Аккумуляторный радиальный пресс с сигналом отключения.....	150
Аккумуляторный расширитель труб с автоматическим возвратом.....	186, 187
Аккумуляторный трубогиб.....	118, 119
Аккумуляторный труборез.....	75
Акку-Нано.....	75
Акку-Пресс.....	150
Акку-Пресс ACC.....	151
Акку-Экс-Пресс 22 V ACC.....	186, 187
Аксиальные прессы.....	175
Аксиальный пресс для работы одной рукой.....	177
Акс-Пресс 25 22 V ACC.....	178, 179
Акс-Пресс 25 L 22 V ACC.....	178, 179
Акс-Пресс 30 22 V.....	176
Акс-Пресс НК / Н.....	177
Аку-Курво.....	118, 119
Акула 3Б.....	92
Акула ВБ.....	92
Алмазное сверление.....	231
Алмазный прорезной и шлифовально-разрезной станок.....	231
Алмазный штроборез и шлифовально-разрезной станок.....	246, 247
Амиго.....	25
Амиго 2.....	26
Амиго 2 компакт.....	27
Амиго Е.....	24
Ацетиленовая турбо-горелка.....	198

Б

Блиц.....	198
Быстросменные резьбонарезные головки.....	28
Быстросменные резьбонарезные головки S.....	23

В

Внутренний гратосниматель.....	85
Всасывание жидкости и сухое всасывание.....	231

Г

Геркулес.....	94
Гибка труб.....	107
Гидро-Свинг.....	110, 111
Головки для лерок / Прокладочные кольца / Направляющие втулки.....	29

Д

Дезинфекция.....	97
Джумбо.....	93
Дополнительные материалы для нарезания резьбы.....	47
ДуеЦенто.....	78, 79

З

Замораживание.....	201
Замораживание труб.....	202
Заполнение.....	97
Зачищающая губка.....	196
Зекко 80.....	252, 253

И

Инструмент для резки труб и снятия фаски.....	82
-----------------------------------------------	----

Испытание под давлением.....	97
Исследование труб и каналов.....	205

К

Кабелерез.....	173
Камера-эндоскоп с радиоэлектронной техникой.....	206, 207
KAT 110 Cu-INOX.....	83
KAT 110 П.....	82
Кат ANC VE.....	57
Кобра 22/32.....	216, 217, 218, 219
Колум РГ.....	49
Консервация.....	97
Контакт 2000.....	197
Крокодил 125/180 SR.....	246, 247
Курво.....	114, 115
Курво 50.....	116, 117
КэмСис.....	208, 209
КэмСис 2.....	210, 211, 212
Кэтч S.....	90
Кэтч W.....	90

М

Магnum RG.....	50, 51
Магnum (до 2").....	32, 33
Магnum (до 3").....	34, 35
Магnum (до 4").....	36, 37
Масляногидравлический ручной трубогиб.....	110, 111
Масляногидравлический трубогиб.....	112, 113
Мачо.....	198
Машина для стыковой сварки.....	224, 225, 226, 227
Мини-Кобра.....	214
Мини-Кобра S.....	215
Мини-Пресс 22 V ACC.....	126
Мини-Пресс ACC.....	125
Мини-Пресс S 22 V ACC.....	127
Монтаж.....	89
МСГ.....	223
Мульти-Пуш.....	100, 101, 102, 103
Мягкая паста из смеси Sn97Cu3 по ISO 9453:2014 и флюса 3.1.1.C, EN 29454-1:1994.....	199
Мягкий припой Sn97Cu3, ISO 9453:2014.....	199

Н

Накатка желобков.....	21
Нанесение фасок.....	67
Нано.....	74
Нарезание резьбы.....	21
Нарезные плашки с держателями.....	42
Наружный/внутренний гратосниматель.....	64, 77, 86, 87
Наружный/внутренний гратосниматель.....	85
Ниппельспанер.....	46
Ниппельфикс.....	46
Ножницы для отрезки труб.....	80, 81

О

Осушение.....	251
Отбортовка.....	183
Отрезка.....	67
Отрезные клещи М.....	173
Отрезные клещи Мини М.....	143
Очистка.....	97

П

Пайка.....	195
Паста Cu 3.....	199
Пауер-Пресс.....	146
Пауер-Пресс ACC.....	147
Пауер-Пресс SE.....	145
Пауер-Пресс XL ACC.....	148
Пауер-Экс-Пресс Q&E ACC.....	188
Переносная и стационарная лампа.....	95
Переносная станция обработки труб с цепными тисками.....	92
Пикус S1.....	232, 233
Пикус S2/3,5.....	238, 239
Пикус S3.....	234, 235
Пикус SR.....	236, 237
Пилы.....	53
Пильные полотна.....	63
Питон.....	112, 113
Пневматическая сабельная пила для труб.....	60
Подставка для труб.....	94
Подтверждение пригодности.....	171
Полюе сверла для сухого сверления.....	244

Указатель

Пресс-головки	180, 181	Труборез	68, 69, 70, 71, 83
Пресс-клещи	152, 153, 154, 155, 156, 157, 158, 159, 160, 161, 162, 163, 164, 165, 166, 167, 168, 169, 170	Труборезная машина	76, 77, 78
Пресс-клещи Мини ..	128, 129, 130, 131, 132, 133, 134, 135, 136, 137, 138, 139, 140, 141, 142	Турбо Cu-INOX	64
Пресс-кольца	128, 129, 130, 131, 132, 133, 134, 135, 136, 137, 138, 139, 140, 141, 142, 152, 153, 154, 155, 156, 157, 158, 159, 160, 161, 162, 163, 164, 165, 166, 167, 168, 169, 170	Турбо К	65
Припой Lot Cu 3	199	У	
Припой Lot P6	199	Универсальная дисковая пила с автоматической смазочной системой	65
Промывка	97	Универсальные алмазные коронки	242
Пропановая турбо-горелка	198	Универсальные алмазные коронки LS	243
Прочистка труб и каналов	205	Универсальные пыльные полотна	62
Пуль L / M	248, 249	Универсальный гратосниматель	85
Пуль-Пуш	214	Унимат 75	40, 41
Пума VE	56	Унимат 77	44, 45
Пуш	98	Устройство всасывания и чистки под давлением	214
Пылесос для сухой и влажной уборки	248, 249	Устройство для дезинфекции сантехнического оборудования питьевого водоснабжения	103
Р		Устройство для муфтовой сварки	223
Радиальные прессы	123	Устройство для накатки желобков	48, 49
PAC Cu	70	Устройство для накатки желобков станок	49, 50, 51
PAC Cu-INOX	68, 69	Устройство для сварки электромуфтами	222
PAC П	71	Устройство для чистки труб с ручным и электрическим приводом	214
PAC CT	68	Устройство для чистки труб с электрическим приводом	215
Расширение	183	Устройство очистки и консервации для систем отопления	103
Расширительные головки Р ..	189	Ф	
Расширительные головки Q&E ..	189	Фриго 2	203
Режущие диски	72	Х	
Резьбонарезной станок	30, 31, 32, 33, 34, 35, 36, 37, 40, 41, 44, 45	Хеликс VE	91
Резьбонарезные гребенки	28	Хот Дог 2	196
Резьбонарезные плашки	38	Хуррикан	191
РОС	80, 81	Хуррикан X	190
Ручной аксиальный пресс	177	Ц	
Ручной клупп с быстросменными резьбонарезными головками	22	Центо	76, 77
Ручной опрессовщик	98	Цепные тиски для труб для верстака	92
Ручной радиальный пресс	144	Ч	
Ручной расширитель/отбортовщик	190	Чистящие средства	103
Ручной расширитель труб	184, 185	Э	
Ручной трубогиб	108, 109, 120	Эко-Пресс	144
Ручной электрический отбортовщик труб ..	193	Экс-Пресс Cu	184
Ручной электрический расширитель труб ..	192, 193	Экс-Пресс Н	185
РЭГ 3–35	85	Экс-Пресс Р	185
РЭГ 8–35	86	Электрическая машина алмазного сверления	232, 233, 234, 235, 238, 239
РЭГ 10–42	86	Электрическая машина для прочистки труб	216, 217
РЭГ 10–54	87	Электрическая сабельная пила	58, 59
РЭГ 10–54 Е	87	Электрическая универсальная сабельная пила	56, 57
РЭГ St ¼–2"	85	Электрические заправочные и промывочные машины	104, 105
РЭГ универсальный	85	Электрические паяльные щипцы	196
С		Электрический аппарат для заморозки труб	203
Сабельные пилы	54, 55	Электрический аппарат для пайки	197
Санитоль	47	Электрический инструмент для кольцевого сверления с алмазными коронками с регулировкой скоростей	236, 237
Сантехнические ключи	90	Электрический опрессовщик	99
Сварка пластиковых труб	221	Электрический осушитель воздуха/строительный осушитель	252, 253
Сверла по кафелю	244	Электрический радиальный пресс	145
Светодиодная аккумуляторная лампа ..	95	Электрический расширитель/отбортовщик ..	191
Свинг	108, 109	Электрический резьбонарезной клупп с быстросменными головками	24, 25, 26, 27
Сегменты и упоры для гибки труб	121	Электрический трубогиб	114, 115, 116, 117
Синус	120	Электрический труборез радиальный пресс ..	74
Складные верстаки	93	Электрогидравлический радиальный пресс с принудительным процессом прессовки ..	147, 148
Снятие грата	67	Электрогидравлический радиальный пресс с сигналом отключения	146
Соглашение об ответственности	172	Электрогидравлический трубный расширитель с автоматическим возвратом	188
Солар-Пуш	104, 105	Электронная система инспекции с камерой ..	208, 209, 210, 211
Специаль	47	Электронное устройство для промывки и испытания под давлением с компрессором ..	100, 101, 102, 103
Специальные пыльные полотна	62	ЭМСГ 160	222
ССГ	228	Эскимо	202
ССМ 160KS	225		
ССМ 160RS	224		
ССМ 250KS	226		
ССМ 315RF	227		
Стойки	240		
Сушка	251		
Т			
Таблица: виды резьбы	43		
Твёрдый припой ISO 17672-CuP 179 ..	199		
Твист	192		
Твист/Хуррикан	193		
Тигр ANC/VE/SR	58, 59		
Тигр ANC пневматик	60		
Торнадо	30, 31		
Трубная дисковая пила	64		
Трубный расширитель для работы одной рукой ..	185		
Трубный фаскосниматель	84		

Перечень артикулов

Арт.-№	RG	VE	Страницу	Арт.-№	RG	VE	Страницу	Арт.-№	RG	VE	Страницу	Арт.-№	RG	VE	Страницу
180052	Z		242–243	256420	Z		223	341446	S		38	521062	S		28
180053	Z		242–243	256430	Z		223	341466	S		38	521066	N		23
180054	Z		242–243	256440	Z		223	341467	S		38	521070	N		28
180055	Z		242–243	256450	Z		223	341468	S		38	521072	N		28
180056	Z		242–243	256460	Z		223	341469	S		38	521080	N		28
180140	N		241	256470	Z		223	341470	S		38	521082	N		28
180155	N		241–243	256480	Z		223	341471	S		38	521100	N		28
180160	N		241, 249	256490	Z		223	341472	S		38	521102	N		28
180600	Z		233, 235, 237	256500	Z		223	341473	S		38	521110	N		28
181010	V		242	256510	Z		223	341474	S		38	521112	N		28
181015	V		242	256520	Z		223	341475	S		38	521120	N		28
181020	V		242	256530	Z		223	341476	S		38	521122	N		28
181025	V		242	261001	E		222	341477	S		38	521130	N		28
181030	V		242	290000	H		71	341478	S		38	521132	N		28
181035	V		242	290016	V	10	71–72	341479	S		38	521140	N		28
181040	V		242	290050	H		71	341480	S		38	521142	N		28
181045	V		242	290100	H		71	341481	S		38	521150	N		28
181050	V		242	290116	V	10	71–72	341482	S		38	521152	N		28
181057	V		242	290200	H		71	341483	S		38	521160	N		28
181060	V		242	290216	V	10	71–72	341484	S		38	521162	N		28
181065	V		242	290300	H		71	341485	S		38	521170	N		28
181070	V		242	290316	V		71–72	341486	S		38	521172	N		28
181075	V		242	290400	H		82	341487	S		38	521180	N		28
181080	V		242	290410	H		83	341488	S		38	521182	N		28
181085	V		242	290411	H		83	341489	S		38	521200	N		28
181090	V		242	290412	H		83	341490	S		38	521202	N		28
181095	V		242	290420	Z		82	341491	S		38	521210	N		28
181410	V		243	290421	Z		82	341493	S		38	521212	N		28
181415	V		243	290422	Z		82	341494	S		38	521220	N		28
181420	V		243	290423	Z		82	341495	S		38	521222	N		28
181425	V		243	290424	Z		82	341496	S		38	521230	N		28
181430	V		243	290425	Z		82	341497	S		38	521232	N		28
181435	V		243	290426	Z		82	341498	S		38	521240	N		28
181440	V		243	290427	Z		82	341499	S		38	521242	N		28
181445	V		243	290430	Z		82	341614	V	10	33, 35, 37, 68, 72	521250	N		28
181450	V		243	290431	Z		82	344100	Z		31, 33, 35, 37, 51	521252	N		28
181457	V		243	290432	Z		82	344105	Z		31, 33, 35, 37, 51	521260	N		28
181460	V		243	290433	Z		82–83	344150	Z		31, 33, 35, 37, 51	521262	N		28
181465	V		243	290437	Z		82	347000	M		31, 33, 35, 37, 48	521270	N		28
181470	V		243	290440	Z		82–83	347001	M			521272	N		28
181475	V		243	290444	Z		82	347002	M			521280	N		28
181480	V		243	290445	Z		82	347003	M			521282	N		28
181700	V		244	290446	Z		82	347004	M			521300	N		28
181710	V		244	290447	Z		82	347006	M			521302	N		28
181711	V		244	290448	Z		82	347007	Z			521310	N		28
181712	V		244	290449	Z		82	347008	M			521312	N		28
181713	V		244	291000	H		81	347009	M			521320	N		28
181714	V		244	291010	H		81	347010	Z			521322	N		28
181715	V		244	291023	Z		81	347030	Z			521330	N		28
182006	Z		241	291036	Z		81	347034	Z			521332	N		28
182009	Z		241	291037	Z		81	347035	Z			521340	N		28
182050	Z		241	291101	H		81	347040	Z			521342	N		28
183000	Z		237	291111	Z		81	347046	Z			521350	N		28
183010	E		237	291112	Z		81	347047	Z			521352	N		28
183022	E		237	291200	H		81	347053	Z			522000	N		22–27
183023	E		237	291201	Z		81	380303	M		35	522051	N		23
183600	Z		240	291220	H		81	380304	M		35	526050	N		22
183603	Z		241	291221	Z		81	380305	M		35	526052	N		23
183604	Z		241	291240	H		80	380306	M		35	530000	N		25
183605	Z		241	291241	Z		80	380307	M		35	530003	N		24
183606	Z		241, 249	291250	H		81	380308	M		35	530013	E		24
183607	Z		241	291251	Z		81	380309	M		35	530014	E		24
183632	Z		237, 240	291270	H		81	380310	M		35	530020	N		25
183670	Z		241	291271	Z		81	380311	M		35	530022	E		25
183675	Z		241	291290	H		81	380312	M		35	530023	E		25
183700	Z		240	292011	Z		84	380313	M		35	533000	N		24–25
185000	E		247	292110	H		84	380314	M		35	536000	N		24–25
185001	E		247	292210	H		84	380426	M		37	540000	N		26
185010	E		247	340100	Z		35, 37	380427	M		37	540001	N		27
185011	E		247	340110	Z		51	380428	M		37	540020	E		26
185021	V		247	340200	M		31	380429	M		37	540022	E		26
185022	V		247	340201	M		31	380430	M		37	540023	E		27
185024	V		247	340202	M		31	380431	M		37	540024	E		27
185026	V		247	340206	M		31	380441	M		37	540025	E		27
185027	V		247	340207	M		31	380442	M		37	541401	N		29
185054	Z		247	340208	M		31	380443	M		37	541404	N		29
185058	Z		215, 247	340220	M		33	380444	M		37	541406	N		29
185500	M		249	340221	M		33	380445	M		37	541410	N		29
185501	M		249	340222	M		33	380446	M		37	541413	N		29
185503	M		249	340226	M		33	380447	M		37	541414	N		29
185504	M		249	340227	M		33	380448	M		37	541415	N		29
185510	Z		249	340228	M		33	381000	Z		35, 37	541416	N		29
185511	Z		249	340230	M		51	381050	Z		35	543000	N		26
185512	Z		249	340231	M		51	381401	S		38	543010	N		27
185513	Z		249	340232	M		51	381405	S		38	543100	N		24–26, 59–60
185514	Z		249	341000	Z		31, 33, 35, 37	381410	S		38	546000	N		26–27
185515	Z		249	341401	S		38	381415	S		38	560000	N		59
185527	Z		249	341402	S		38	381430	S		38	560001	N		59
190000	E		91	341403	S		38	381431	S		38	560002	N		60
190010	E		91	341404	S		38	381432	S		38	560003	N		56
190051	E		91	341406	S		38	381433	S		38	560004	N		57
190053	E		91	341407	S		38	381622	V	5	35, 37, 68, 72	560008	N		59
250020	E		228	341408	S		38	520003	H		22	560009	N		61
250041	N		228	341409	S		38	520004	H		22	560020	N		59
250042	N		228	341411	S		38	520008	H		22	560022	N		60
250120	E		228	341412	S		38	520009	H		22	560023	N		56
250142	E		228	341413	S		38	520010	H		22	560026	N		59
250143	E		228	341414	S		38	520013	H		22	560027	N		59
250220	E		228	341416	S		38	520014	H		22	560040	N		57
250242	E		228	341417	S		38	520015	H		22	560051	N		61
250243	E		228	341418	S		38	520016	H		22	561001	V		62
250320	E		228	341419	S		38	520017	H		22	561002	V		62
250341	N		228	341426	S		38	520025	Z		23	561003	V		62
250342	N		228	341427	S		38	520026	Z		23	561004	V		62
250343	N		228	341428	S		38	520056	N		23	561005	V		62
252026	M														

Перечень артикулов

Арт.-№	RG	VE	Страницы	Арт.-№	RG	VE	Страницы	Арт.-№	RG	VE	Страницы	Арт.-№	RG	VE	Страницы
561115	V		63	570780	Z		154-164, 167-170	572365	Z		154-164, 166-170	573436	Z		176
561116	V		63	570785	Z		154-165, 167-170	572385	Z		155-156, 158, 160, 164	573438	Z		176
561117	V		63	570790	Z		154-164, 166-170	572400	Z		154-165, 167-170	573616	Z		181
561118	V		63	570795	Z		154-164, 166-170	572405	Z		154-165, 167-170	573624	Z		181
561119	V		63	570845	Z		155-156, 160, 164	572413	Z		162, 168	573628	Z		181
561120	V		63	570850	Z		154-158, 160-162, 164-165, 168	572470	Z		158	573630	Z		181
561121	V		63					572600	Z		160, 163	573632	Z		181
561122	V		63	570855	Z		155-156, 158, 160, 162, 164	572605	Z		160, 163	573634	Z		181
561123	V		63					572610	Z		160, 163	573636	Z		181
561124	V		63	570860	Z		154-158, 160-162, 164-165, 168	572615	Z		160, 163	573638	Z		181
561125	V		63					572620	Z		160, 163	573640	Z		181
561126	V		63	570870	Z		154-158, 160-162, 164-165, 168	572625	Z		160, 163	573642	Z		181
563000	Z		59-60					572630	Z		168	573644	Z		181
563008	Z		59-60	570880	Z		154-158, 160-162, 164-165, 168	572632	Z		168	573646	Z		181
563100	Z		59-60					572634	Z		168	573647	Z		180
563200	Z		59-60	570905	Z		168	572636	Z		168	573648	Z		180
565051	Z		65	570910	Z		156, 158, 162, 168, 170	572638	Z		168	573649	Z		180
565225	Z		61, 119	570915	Z		156, 158, 162, 168, 170	572640	Z		168	573652	Z		181
566025	Z		61	570920	Z		162, 168	572642	Z		154	574000	H		144
566051	Z		56-57, 59-60	570925	Z		156, 158, 162, 168, 170	572644	Z		154	574300	H		177
570100	Z		154, 156-158, 160, 162-163, 166-170	570930	Z		166, 169	572646	Z		154-155	574302	H		177
			154-155, 157-159, 162, 166-169	570932	Z		166	572648	Z		154	574352	Z		177
570110	Z		154-170	570935	Z		159, 165-166, 169	572670	Z		164	574430	Z		144
570112	Z		155, 157, 159, 166	570937	Z		166	572672	Z		164	574436	Z		174-75, 144
570115	Z		154-169	570940	Z		159, 165-166, 169	572674	Z		164	574437	Z		177
570117	Z		155, 157, 159, 166	570945	Z		159, 165-166, 169	572676	Z		164	574500	Z		170
570120	Z		154-170	570950	Z		159, 165-166, 169	572678	Z		164	574502	Z		130, 132-134, 136, 139, 141-142, 154, 157-159, 162, 166, 168-169
570125	Z		154-169	570955	Z		159, 165-166, 169	572680	Z		164				130, 132-139, 141-142, 154, 156-166, 168-169
570130	Z		154-170	571003	Z		150	572687	Z		157, 161, 164, 168				
570132	Z		166, 168	571004	Z		151	572689	Z		157, 161, 164, 168				
570135	Z		154-169	571013	E		150	572691	Z		157, 161, 164, 168				
570137	Z		166, 168	571014	E		151	572693	Z		161, 164, 168				
570140	Z		154-170	571290	Z		150-151	572695	Z		161, 164, 168				
570145	Z		154-169	571320	Z		154-155, 163-164, 167-168	572697	Z		161, 164, 168				
570150	Z		154-170	571325	Z		154-155, 157, 159-160, 162-164, 167-168	572706	Z		154-170				
570155	Z		154-169					572708	Z		154-170				
570160	Z		154-159, 161, 163, 166-170	571327	Z		155, 157	572714	Z		164				
570165	Z		154-169	571330	Z		154-155, 157, 159-160, 162-164, 167-168	572716	Z		164				
570170	Z		154-159, 161, 163, 166-170	571335	Z		154-155, 157, 159, 162-164, 167-168	572718	Z		164				
570175	Z		154-169	571337	Z		160, 163	572795	Z		170				
570280	Z		145-147	571340	Z		154-155, 157, 159, 162-163, 167-168	572801	Z		170				
570290	Z		170	571342	Z		160, 163	572802	Z		170				
570295	Z		170, 173	571360	Z		161	572809	Z		170				
570300	Z		154-155, 158, 167-168	571370	Z		161	572815	Z		163, 168-169				
570310	Z		155-157, 161-162, 164, 167-168	571375	Z		161	572816	Z		163, 168-169				
570315	Z		162	571380	Z		161	572817	Z		163, 168-169				
570320	Z		154-162, 164-165, 167-168, 170	571432	Z		157	572818	Z		163, 168-169				
570330	Z		161	571434	Z		157	572819	Z		156, 159, 161-162, 168				
570340	Z		154-158, 160-162, 164, 167	571436	Z		157	572820	Z		156, 159, 161-162, 168				
570350	Z		154-162, 164-165, 167-168, 170	571438	Z		157	572822	Z		168				
570360	Z		154-155, 158-162, 167-168	571440	Z		157	572823	Z		168				
570370	Z		154-162, 164-165, 167-168, 170	571450	Z		155, 169-170	572824	Z		168				
570380	Z		154-162, 164-165, 167-168, 170	571455	Z		155, 169-170	572828	Z		156, 159, 161-164, 168-169				
570390	Z		154, 156-158, 160, 162, 164, 168	571460	Z		155, 169-170	572829	Z		164, 167-168				
570400	Z		158	571465	Z		155, 169-170	572830	Z		155, 158				
570410	Z		158	571470	Z		155, 169-170	572837	Z		154-160, 162-164, 167-170				
570420	Z		158	571475	Z		155, 169-170	572839	Z		164				
570430	Z		158	571477	Z		155, 170	572840	Z		164				
570440	Z		158	571545	Z		91, 95, 125	572841	Z		164				
570450	Z		158	571555	Z		91, 95, 125, 150-151	572844	Z		162, 168				
570452	Z		158-160, 170	571560	Z		61, 75, 91, 95, 119, 125, 150-151	572845	Z		162, 168				
570455	Z		155-162, 164, 167, 169-170	571565	Z		91, 95, 125, 150-151	573008	Z		176				
570457	Z		156, 158, 160, 164	571567	Z		126-127, 176, 179, 187	573018	E		179				
570460	Z		154-170	571570	Z		126-127, 176, 179, 187	573021	E		179				
570462	Z		156-160, 164, 168, 170	571571	Z		126-127, 176, 179, 187	573022	E		179				
570465	Z		154-164, 166-167, 170	571575	Z		126-127, 176, 179, 187	573023	E		179				
570467	Z		158-160, 164	571630	Z		168	573100	Z		176				
570470	Z		154-170	571635	Z		154, 168	573102	Z		176				
570472	Z		160, 164	571640	Z		154, 168	573106	Z		176				
570475	Z		154-170	571645	Z		168	573108	Z		176				
570477	Z		160, 164	571740	Z		162, 168	573110	Z		176				
570480	Z		154-170	571744	Z		162	573112	Z		181				
570482	Z		159-160, 168	571746	Z		162	573114	Z		181				
570485	Z		154-165, 167-170	571748	Z		162	573116	Z		181				
570487	Z		154, 156, 160, 167	571750	Z		162, 168	573118	Z		181				
570495	Z		154-162, 164, 167, 169	571752	Z		162, 168	573120	Z		181				
570510	Z		167	571754	Z		162, 168	573122	Z		181				
570620	Z		162-163, 167	571756	Z		162, 168	573124	Z		181				
570630	Z		167	571758	Z		162, 168	573126	Z		181				
570650	Z		162-163, 167	571760	Z		162, 168	573128	Z		181				
570660	Z		163	571762	Z		162, 168	573150	Z		181				
570670	Z		162-163, 167	571764	Z		162, 168	573152	Z		181				
570680	Z		163, 167	571767	Z		162, 168	573154	Z		181				
570685	Z		168	571770	Z		155-156, 159, 161-162, 168	573156	Z		181				
570690	Z		163	571775	Z		155-156, 159, 161-162, 168	573158	S		181				
570695	Z		155, 167					573160	Z		181				
570715	Z		156, 162, 168					573162	Z		181				
570717	Z		154-158, 160-161, 164-165, 170	571780	Z		155-156, 159, 161-162, 168	573164	Z		181				
570720	Z		156, 158, 160, 162, 164	571785	Z		155-156, 159, 161-162, 168	573166	Z		181				
570725	Z		156, 162, 168	571790	Z		155-156, 159, 161-162, 168	573168	Z		181				
570727	Z		154-158, 160-161, 164-165, 170	571795	Z		155-156, 159, 161-162, 168	573170	Z		181				
570730	Z		154-158, 160-162, 164-165, 168, 170					573172	Z		181				
570735	Z		154, 156-158, 160-162, 164-165, 170	571797	Z		162, 168	573174	Z		181				
570742	Z		155-156, 158, 160, 164	571855	Z		167	573176	Z		181				
570747	Z														

Перечень артикулов

Арт.-№	RG	VE	Страницу	Арт.-№	RG	VE	Страницу	Арт.-№	RG	VE	Страницу	Арт.-№	RG	VE	Страницу
578356	Z		130-138, 140, 142	578610	Z		130	586100	Z		115, 119	759257	S		42
578358	Z		130-138, 140-142	578612	Z		130-131	586150	Z		115, 119	759258	S		42
578360	Z		130-136, 138, 140-141	578614	Z		130	590000	Z		113	759259	S		42
578362	Z		130-138, 140-142	578618	Z		140	590020	E		113	759260	S		42
578364	Z		130-138, 140-142	578620	Z		143	590021	E		113	759261	S		42
578368	Z		130-131, 135, 140	578621	Z		143	590022	E		113	759262	S		42
578370	Z		134, 142	578622	Z		143	590051	Z		113	759263	S		42
578372	Z		131-133, 136, 138, 141-142	578624	Z		130-138, 140-142	590052	Z		113	759264	S		42
578374	Z		130-138, 140-142	578630	Z		132, 136-137, 141	590053	Z		113	759265	S		42
578376	Z		130-138, 140-142	578632	Z		132, 136-137, 141	590054	Z		113	759270	S		42
578378	Z		130-138, 140-142	578634	Z		132, 136-137, 141	590055	Z		113	759271	S		42
578380	Z		130-138, 140-142	578636	Z		136-137, 141	590056	Z		113	759272	S		42
578382	Z		130-138, 140-142	578638	Z		130-132	590057	Z		113	759273	S		42
578386	Z		130-138, 140-142	578640	Z		137, 141	590058	Z		113	759274	S		42
578390	Z		130-142	578642	Z		137, 141	590059	Z		113	759275	S		42
578392	Z		130-138, 140-141	578644	Z		137, 141	590060	Z		113	759276	S		42
578394	Z		136	578646	Z		137, 141	590061	Z		113	759277	S		42
578396	Z		130, 133, 140	578652	Z		138	590062	Z		113	759278	S		42
578398	Z		130-132, 135-136, 138, 140-141	578654	Z		138	590111	Z		113	759279	S		42
578400	Z		130-138, 140-142	578656	Z		138	590150	Z		113	759280	S		42
578402	Z		135	579000	Z		148	590153	Z		113	759281	S		42
578404	Z		130-133, 135-138, 140	579010	E		148	590160	Z		113, 117	759282	S		42
578406	Z		130-138, 140-142	579100	Z		160, 163, 165-166, 169	731200	Z		29	759330	S		42
578408	Z		130, 133-136, 140	579101	Z		154, 156-166, 168-169	731205	Z		29	759360	S		42
578410	Z		130-138, 140-142	579102	Z		154, 156-166, 168-169	731210	Z		29	759361	S		42
578412	Z		130-138, 140-142	579103	Z		154, 156-166, 169	731220	Z		29	759362	S		42
578418	Z		140	579104	Z		157	731230	Z		29	759363	S		42
578420	Z		136-137, 140	579105	Z		157	731240	Z		29	759364	S		42
578422	Z		140	579106	Z		157	731250	Z		29	759365	S		42
578426	Z		136-137, 140	579107	Z		166	731301	Z		29	759366	S		42
578428	Z		137	579108	Z		160, 163, 166, 169	731302	Z		29	759367	S		42
578430	Z		136-137, 140	579109	Z		161, 163, 169	731303	Z		29	759368	S		42
578432	Z		137, 140	579120	Z		148, 170	731304	Z		29	759369	S		42
578434	Z		138	579240	Z		148	731305	Z		29	759370	S		42
578436	Z		138	580000	Z		115, 120	731306	Z		29	759371	S		42
578438	Z		138	580002	Z		119	731307	Z		29	759372	S		42
578440	Z		138	580010	Z		115	731308	Z		29	759373	S		42
578442	Z		138	580012	Z		119	731309	Z		29	759374	S		42
578444	Z		133	580020	Z		115	731310	Z		29	759375	S		42
578446	Z		133	580021	Z		115	731311	Z		29	759376	S		42
578448	Z		133	580022	Z		115	731312	Z		29	759377	S		42
578450	Z		133	580023	Z		115	731320	Z		29	759378	S		42
578452	Z		133	580024	Z		115	731321	Z		29	759379	S		42
578454	Z		138	580025	Z		115	731322	Z		29	759380	S		42
578456	Z		130-135, 137-138, 141-142	580026	Z		115	731323	Z		29	759381	S		42
578458	Z		132-133, 135, 137-138	580027	Z		115	731324	Z		29	759382	S		42
578460	Z		130-135, 137-138, 141-142	580028	Z		115	731325	Z		29	759383	S		42
578462	Z		130-135, 137-138, 141-142	580029	Z		115	731326	Z		29	759384	S		42
578464	Z		130-135, 137-138, 142	580030	Z		115	731700	Z		24-27, 85	770003	U		45
578466	Z		131, 135, 138	580031	Z		115	750003	U		41	770004	U		45
578468	Z		130-135, 137-138, 141	580033	Z		115	750004	U		41	771000	S		45
578470	Z		131-133, 135, 137-138	580034	Z		115	751000	Z		41	771110	Z		45
578472	Z		130-135, 137-138, 141	580035	Z		115	751040	Z		41, 45	771120	Z		45
578474	Z		130-135, 137-138, 141	580036	Z		115	751050	Z		41, 45	771130	Z		45
578476	Z		130-135, 137-138, 141	580037	Z		115	751060	Z		41, 45	771136	Z		45
578478	Z		132-135, 138	580038	Z		115	751070	Z		41, 45	771140	Z		45
578480	Z		141	580039	Z		115	751080	Z		41	771160	Z		45
578482	Z		131, 133, 137, 141-142	580040	Z		115	751090	Z		41	771170	Z		45
578484	Z		131, 133, 137, 141-142	580070	Z		119	751096	Z		41	771180	Z		45
578486	Z		137, 141	580071	Z		119	751097	Z		41	771186	Z		45
578488	Z		131, 133, 137, 141-142	580072	Z		119	751098	Z		41	771190	Z		45
578490	Z		130-131, 137-138, 140	580073	Z		119	751100	Z		41	771210	Z		45
578492	Z		130-132, 134, 136-138, 140	580074	Z		119	751102	Z		41	771220	Z		45
578494	Z		130-132, 134, 136-138, 140	580075	Z		119	751501	S		42	771230	Z		45
578496	Z		130-132, 134, 136-138, 140	580076	Z		119	751502	S		42, 45	771240	Z		45
578498	Z		130-132, 134, 136-137, 140	580077	Z		119	751503	S		42, 45	771246	Z		45
578510	Z		139, 142	580078	Z		119	751504	S		42	771260	Z		45
578512	Z		139	580079	Z		119	751505	S		42	771270	Z		45
578514	Z		134, 138-139, 142	580081	Z		119	751506	S		42, 45	771280	Z		45
578516	Z		139	580082	Z		119	751507	S		42, 45	771290	Z		45
578518	Z		134, 138-139, 142	580083	Z		119	751508	S		42	771296	Z		45
578520	Z		134, 138-139, 142	580084	Z		119	751509	S		42	773060	Z		75
578522	Z		134, 138-139, 142	580085	Z		119	751510	S		42	844010	F		74
578524	Z		136	580086	Z		119	751511	S		42	844011	F		75
578526	Z		136	580087	Z		119	751512	S		42	844050	Z		74-75
578528	Z		136	580088	Z		119	751513	S		42	844051	Z		74-75
578530	Z		136	580089	Z		119	751514	S		42	844510	Z		75
578534	Z		130, 141-142	580090	Z		119	751515	S		42	845001	M		77
578536	Z		130, 141-142	580100	Z		117	751516	S		42	845003	M		77
578538	Z		130, 141-142	581070	Z		121	751517	S		42	845004	M		79
578540	Z		130, 141-142	581080	Z		121	751518	S		42	845050	Z		77, 79
578550	Z		141	581110	Z		121	751519	S		42	845051	Z		77, 79
578552	Z		130, 141	581130	Z		121	751520	S		42	845052	Z		77, 79
578554	Z		130, 141	581150	Z		121	751521	S		42	845053	Z		77, 79
578556	Z		141	581180	Z		121	751522	S		42	845054	Z		77
578558	Z		142	581200	Z		121	751523	S		42	845055	Z		77, 79
578560	Z		136	581210	Z		121	751524	S		42	845056	Z		79
578562	Z		136	581220	Z		121	751525	S		42	845057	Z		79
578564	Z		136	581230	Z		121	751526	S		42	845060	Z		79
578566	Z		131-132, 134-136, 141	581240	Z		121	751527	S		42	845110	Z		77
578568	Z		131-132, 134-136, 141	581260	Z		121	751528	S		42	845118	Z		77
578570	Z		131-132, 134-136, 141	581270	Z		121	751544	S		42, 45	845131	Z		77
578572	Z		134	581280	Z		121	751545	S		42, 45	845218	Z		77
578576	Z		140	581310	Z		121	751546	S		42, 45	845220	Z		77, 79
578578	Z		140	581320	Z		121	751547	S		42, 45	845230	Z		79</

REMS

www.rems.de

Штаб-квартира

 **Германия:** REMS GmbH & Co KG
Postfach 1631 · 71306 Waiblingen · Германия
Stuttgarter Strasse 83 · 71332 Waiblingen · Германия
Тел. +49 7151 17 07-0 · Факс +49 7151 17 07-110
info@rems.de

Филиалы

 **Дания:** REMS Scandinavia A/S
Snedkervej 1 · 4600 Køge · Дания
Тел. +45 56 63 14 00 · Факс +45 56 63 11 78
DNK@rems.de

 **Франция:** REMS SARL
2, Rue du Stade · 67250 Hoffen · Франция
Тел. +33 388 80 44 53 · Факс +33 388 80 99 43
FRA@rems.de

 **Великобритания:** REMS (UK) LIMITED
Unit 5 · Ash Industrial Estate
Flex Meadow · Harlow · Essex CM19 5TJ · U.K.
Тел. +44 12 79 41 36 98 · Факс +44 12 79 41 37 04
GBR@rems.de

 **Италия:** REMS S.R.L.
Via Sirtori, 13/D · 20017 Passirana di Rho (Milano) · Италия
Тел. +39 02 9 30 21 11 · Факс +39 02 9 31 02 45
ITA@rems.de

 **Польша:** REMS POLSKA Sp. z o.o.
Dąbrowa · Ulica Piaskowa 19 · 62-070 Doriewo · Польша
Тел. +48 61 654 09 00 · Факс +48 61 654 09 05
POL@rems.de

 **Испания:** REMS ESPAÑA, S.A.U.
Pol. Ind. San José de Valderas
Calle Herramientas, 28 · 28918 Leganés (Madrid) · Испания
Тел. +34 916 444 833 · Факс +34 916 430 155
ESP@rems.de

 **Чехия:** REMS Česká republika s.r.o.
Nádražní 271 · 253 01 Hostivice · Чехия
Тел. +420 220 982 880 · Факс +420 220 982 883
CZE@rems.de

Продажа только через торговую сеть.

